



## ประกาศเทศบาลตำบลป่าซาง

เรื่อง ประกวดราคาจ้างก่อสร้างโครงการก่อสร้างกำแพงดินพร้อมราวกันตก บ้านศรียางมูล หมู่ที่ ๘ ด้วย  
วิธีประกวดราคาอิเล็กทรอนิกส์ (e-bidding)

เทศบาลตำบลป่าซาง มีความประสงค์จะประกวดราคาจ้างก่อสร้างโครงการก่อสร้างกำแพงดินพร้อมราวกันตก บ้านศรียางมูล หมู่ที่ ๘ ด้วยวิธีประกวดราคาอิเล็กทรอนิกส์ (e-bidding) วงเงินงบประมาณ ๘๒๐,๐๐๐.๐๐ บาท (แปดแสนสองหมื่นบาทถ้วน) ราคากลางของงานจ้างก่อสร้าง ในการประกวดราคาครั้งนี้ เป็นเงินทั้งสิ้น ๘๒๕,๕๐๐.๐๐ บาท (แปดแสนสองหมื่นห้าพันห้าร้อยบาทถ้วน) ตามรายการ ดังนี้

โครงการก่อสร้างกำแพงดิน	จำนวน	๑	โครงการ
พร้อมราวกันตก บ้านศรียางมูล			
หมู่ที่ ๘ ปริมาณงาน ความยาว			
๗๕.๐๐ เมตร พร้อมราวกันตก			
ตามแบบเทศบาลตำบลป่าซาง			
กำหนด พร้อมป้าย			
ประชาสัมพันธ์โครงการ			

ผู้ยื่นข้อเสนอจะต้องมีคุณสมบัติ ดังต่อไปนี้

๑. มีความสามารถตามกฎหมาย

๒. ไม่เป็นบุคคลล้มละลาย

๓. ไม่อยู่ระหว่างเลิกกิจการ

๔. ไม่เป็นบุคคลซึ่งอยู่ระหว่างถูกระงับการยื่นข้อเสนอหรือทำสัญญากับหน่วยงานของรัฐไว้

ชั่วคราว เนื่องจากเป็นผู้ที่ไม่ผ่านเกณฑ์การประเมินผลการปฏิบัติงานของผู้ประกอบการตามระเบียบ ที่รัฐมนตรีว่าการกระทรวงการคลังกำหนดตามที่ประกาศเผยแพร่ในระบบเครือข่ายสารสนเทศของกรมบัญชีกลาง

๕. ไม่เป็นบุคคลซึ่งถูกระงับชื่อไว้ในบัญชีรายชื่อผู้ทำงานและได้แจ้งเวียนชื่อให้เป็นผู้ทำงานของหน่วยงานของรัฐในระบบเครือข่ายสารสนเทศของกรมบัญชีกลาง ซึ่งรวมถึงนิติบุคคลที่ผู้ทำงานเป็นหุ้นส่วน

ผู้จัดการ กรรมการผู้จัดการ ผู้บริหาร ผู้มีอำนาจในการดำเนินงานในกิจการของนิติบุคคลนั้นด้วย

๖. มีคุณสมบัติและไม่มีลักษณะต้องห้ามตามที่คณะกรรมการนโยบายการจัดซื้อจัดจ้างและการบริหารพัสดุภาครัฐกำหนดในราชกิจจานุเบกษา

๗. เป็นบุคคลธรรมดาหรือนิติบุคคลผู้มีอาชีพรับจ้างงานที่ประกวดราคาอิเล็กทรอนิกส์ดังกล่าว

๘. ไม่เป็นผู้มีผลประโยชน์ร่วมกันกับผู้ยื่นข้อเสนอรายอื่นที่เข้ายื่นข้อเสนอให้แก่เทศบาลตำบลป่าซาง ณ วันประกาศประกวดราคาอิเล็กทรอนิกส์ หรือไม่เป็นผู้กระทำการอันเป็นการขัดขวางการแข่งขันราคาอย่างเป็นธรรม ในการประกวดราคาอิเล็กทรอนิกส์ครั้งนี้

๙. ไม่เป็นผู้ได้รับเอกสิทธิ์หรือความคุ้มกัน ซึ่งอาจปฏิเสธไม่ยอมขึ้นศาลไทย เว้นแต่รัฐบาลของผู้ยื่นข้อเสนอได้มีคำสั่งสละเอกสิทธิ์และความคุ้มกันเช่นนั้น

๑๐. ผู้ยื่นข้อเสนอต้องมีผลงานก่อสร้างประเภทเดียวกันกับผลงานที่ประกวดราคาจ้างก่อสร้างในวงเงินไม่น้อยกว่า **๔๑๐,๐๐๐.๐๐ บาท (สี่แสนหนึ่งหมื่นบาทถ้วน)** และเป็นผลงานที่เป็นคู่สัญญาโดยตรงกับหน่วยงานของรัฐ หรือหน่วยงานเอกชนที่ เทศบาลตำบลป่าซาง เชื้อถือ

๑๑. ผู้ยื่นข้อเสนอที่ยื่นข้อเสนอในรูปแบบของ "กิจการร่วมค้า" ต้องมีคุณสมบัติดังนี้  
กรณีที่ยื่นข้อเสนอให้ผู้เข้าร่วมค่างานให้ผู้เข้าร่วมค่างานรายใดรายหนึ่งเป็นผู้เข้าร่วมค้ำหลัก ข้อตกลงระหว่างผู้เข้าร่วมค้ำจะต้องมีการกำหนดสัดส่วนหน้าที่และความรับผิดชอบในปริมาณงานสิ่งของ หรือมูลค่าตามสัญญาของผู้เข้าร่วมค้ำหลักมากกว่าผู้เข้าร่วมค่างานรายอื่นทุกราย  
กรณีที่ยื่นข้อเสนอให้ผู้เข้าร่วมค่างานให้ผู้เข้าร่วมค่างานรายใดรายหนึ่งเป็นผู้เข้าร่วมค้ำหลัก กิจการร่วมค้ำนั้นต้องใช้ผลงานของผู้เข้าร่วมค้ำหลักรายเดียวเป็นผลงานของกิจการร่วมค้ำที่ยื่นข้อเสนอ

สำหรับข้อตกลงระหว่างผู้เข้าร่วมค้ำที่ไม่ได้กำหนดให้ผู้เข้าร่วมค่างานรายใดเป็นผู้เข้าร่วมค้ำหลัก ผู้เข้าร่วมค้ำทุกรายจะต้องมีคุณสมบัติครบถ้วนตามเงื่อนไขที่กำหนดไว้ในเอกสารเชิญชวน หรือหนังสือเชิญชวน

กรณีที่ยื่นข้อเสนอให้ผู้เข้าร่วมค่างานให้ผู้เข้าร่วมค่างานรายใดรายหนึ่งเป็นผู้ยื่นข้อเสนอ ในนามกิจการร่วมค้ำ การยื่นข้อเสนอดังกล่าวไม่ต้องมีหนังสือมอบอำนาจ

สำหรับข้อตกลงระหว่างผู้เข้าร่วมค้ำที่ไม่ได้กำหนดให้ผู้เข้าร่วมค่างานรายใดเป็นผู้ยื่นข้อเสนอให้ผู้เข้าร่วมค้ำทุกรายจะต้องลงลายมือชื่อในหนังสือมอบอำนาจให้ผู้เข้าร่วมค่างานรายใดรายหนึ่งเป็นผู้ยื่นข้อเสนอในนามกิจการร่วมค้ำ

๑๒. ผู้ยื่นข้อเสนอต้องลงทะเบียนที่มีข้อมูลถูกต้องครบถ้วนในระบบจัดซื้อจัดจ้างภาครัฐด้วยอิเล็กทรอนิกส์ (Electronic Government Procurement : e-GP) ของกรมบัญชีกลาง

๑๓. ผู้ยื่นข้อเสนอต้องมีมูลค่าสุทธิของกิจการ ดังนี้  
(๑) กรณีผู้ยื่นข้อเสนอเป็นนิติบุคคลที่จัดตั้งขึ้นตามกฎหมายไทยซึ่งได้จดทะเบียนเกินกว่า ๑ ปี ต้องมีมูลค่าสุทธิของกิจการ จากผลต่างระหว่างสินทรัพย์สุทธิหักด้วยหนี้สินสุทธิ ที่ปรากฏในงบแสดง

ฐานะการเงินที่มีการตรวจรับรองแล้ว ซึ่งจะต้องแสดงค่าเป็นบวก ๑ ปีสุดท้ายก่อนวันยื่นข้อเสนอ

(๒) สำหรับการจัดซื้อจัดจ้างครั้งหนึ่งที่มีวงเงินเกิน ๕๐๐,๐๐๐ บาทขึ้นไป กรณีผู้ยื่นข้อเสนอเป็นบุคคลธรรมดา โดยพิจารณาจากหนังสือรับรองบัญชีเงินฝาก ไม่เกิน ๙๐ วันก่อนวันยื่นข้อเสนอ โดยต้องมีเงินฝากคงเหลือในบัญชีธนาคารเป็นมูลค่า ๑ ใน ๔ ของมูลค่างบประมาณของโครงการหรือรายการที่ยื่นข้อเสนอในแต่ละครั้ง และหากเป็นผู้ชนะการจัดซื้อจัดจ้างหรือเป็นผู้ได้รับการคัดเลือกจะต้องแสดงบัญชีเงินฝากที่มีมูลค่าดังกล่าวอีกครั้งหนึ่งในวันลงนามในสัญญา

(๓) กรณีที่ผู้ยื่นข้อเสนอไม่มีมูลค่าสุทธิของกิจการหรือทุนจดทะเบียน หรือมีแต่ไม่เพียงพอที่จะ เข้ายื่นข้อเสนอ ผู้ยื่นข้อเสนอสามารถขอวงเงินสินเชื่อ โดยต้องมีวงเงินสินเชื่อ ๑ ใน ๔ ของมูลค่างบประมาณของโครงการหรือรายการที่ยื่นข้อเสนอในครั้งนั้น (สินเชื่อที่ธนาคารภายในประเทศ หรือบริษัทเงินทุนหรือบริษัทเงินทุนหลักทรัพย์ที่ได้รับอนุญาตให้ประกอบกิจการเงินทุนเพื่อการพาณิชย์ และประกอบธุรกิจค้าประกันตามประกาศของธนาคารแห่งประเทศไทย ตามรายชื่อบริษัทเงินทุนที่ธนาคารแห่งประเทศไทยแจ้งเวียนให้ทราบ โดยพิจารณาจากยอดเงินรวมของวงเงินสินเชื่อที่สำนักงานใหญ่รับรอง หรือที่สำนักงานสาขารับรอง (กรณีได้รับมอบอำนาจจากสำนักงานใหญ่) ซึ่งออกให้แก่ผู้ยื่นข้อเสนอ นับถึงวันยื่นข้อเสนอไม่เกิน ๙๐ วัน)

(๔) กรณีตาม (๑) - (๓) ยกเว้นสำหรับกรณีดังต่อไปนี้

(๔.๑) กรณีที่ผู้ยื่นข้อเสนอเป็นหน่วยงานของรัฐ

(๔.๒) นิติบุคคลที่จัดตั้งขึ้นตามกฎหมายไทยที่อยู่ระหว่างการฟื้นฟูกิจการตามพระราชบัญญัติล้มละลาย (ฉบับที่ ๑๐) พ.ศ. ๒๕๖๑

(๔.๓) งานจ้างก่อสร้าง ที่กรมบัญชีกลางได้ขึ้นทะเบียนผู้ประกอบการงานก่อสร้างแล้ว และงานจ้างก่อสร้างที่หน่วยงานของรัฐได้มีการจัดทำบัญชีผู้ประกอบการงานก่อสร้างที่มีคุณสมบัติเบื้องต้นไว้แล้ว ก่อนวันที่พระราชบัญญัติการจัดซื้อจัดจ้างและการบริหารพัสดุภาครัฐมีผลใช้บังคับ

ผู้ยื่นข้อเสนอต้องยื่นข้อเสนอและเสนอราคาทางระบบจัดซื้อจัดจ้างภาครัฐด้วยอิเล็กทรอนิกส์ ในวันที่ ๑ มีนาคม ๒๕๖๗ ระหว่างเวลา ๐๙.๐๐ น. ถึง ๑๒.๐๐ น.

ผู้สนใจสามารถขอรับเอกสารประกวดราคาอิเล็กทรอนิกส์ โดยดาวน์โหลดเอกสารทางระบบจัดซื้อจัดจ้างภาครัฐด้วยอิเล็กทรอนิกส์ หัวข้อ ค้นหาประกาศจัดซื้อจัดจ้างได้ตั้งแต่วันที่ประกาศจนถึงวันเสนอราคา

ผู้ยื่นข้อเสนอสามารถเตรียมเอกสารข้อเสนอได้ตั้งแต่วันที่ประกาศจนถึงวันเสนอราคา ผู้สนใจสามารถดูรายละเอียดได้ที่เว็บไซต์ <https://pasangmaechan.go.th/> หรือ [www.gprocurement.go.th](http://www.gprocurement.go.th) หรือสอบถามทางโทรศัพท์หมายเลข ๐๕๓-๖๐๒๖๖๐ ต่อ ๒๔ ในวันและเวลาราชการ

ผู้สนใจต้องการทราบรายละเอียดเพิ่มเติมเกี่ยวกับสถานที่หรือร่างรายละเอียดขอบเขตของงานทั้งโครงการ โปรดสอบถามมายัง **เทศบาลตำบลป่าซาง** ผ่านทางอีเมล [5570702@dla.go.th](mailto:5570702@dla.go.th) หรือช่องทางตามที่กรมบัญชีกลางกำหนดภายในวันที่ ๒๗ กุมภาพันธ์ ๒๕๖๗ โดยเทศบาลตำบลป่าซางจะชี้แจงรายละเอียด

ดังกล่าวผ่านทางเว็บไซต์ <https://pasangmaechan.go.th/> และ [www.gprocurement.go.th](http://www.gprocurement.go.th) ในวันที่ ๒๗  
กุมภาพันธ์ ๒๕๖๗

ประกาศ ณ วันที่ ๒๑ กุมภาพันธ์ พ.ศ. ๒๕๖๗



ช็อคเอค พาณิชฎากิจ

(นายช็อคเอค พาณิชฎากิจ)

นายกเทศมนตรีตำบลป่าซาง



## เอกสารประกวดราคาจ้างก่อสร้างด้วยการประกวดราคาอิเล็กทรอนิกส์ (e-bidding)

เลขที่ ๓/๒๕๖๗

ประกวดราคาจ้างก่อสร้างโครงการก่อสร้างกำแพงดินพร้อมราวกันตก บ้านศรียางมูล หมู่ที่ ๘ ด้วยวิธี  
ประกวดราคาอิเล็กทรอนิกส์ (e-bidding)

ตามประกาศเทศบาลตำบลป่าซาง

ลงวันที่ ๒๑ กุมภาพันธ์ ๒๕๖๗

เทศบาลตำบลป่าซาง ซึ่งต่อไปนี้เรียกว่า "เทศบาลตำบล" มีความประสงค์จะ ประกวดราคาจ้าง  
ก่อสร้างโครงการก่อสร้างกำแพงดินพร้อมราวกันตก บ้านศรียางมูล หมู่ที่ ๘ ด้วยวิธีประกวดราคา  
อิเล็กทรอนิกส์ (e-bidding) ด้วยวิธีประกวดราคาอิเล็กทรอนิกส์ (e-bidding) วงเงินงบประมาณ  
๘๒๐,๐๐๐.๐๐ บาท (แปดแสนสองหมื่นบาทถ้วน) ราคากลาง ๘๒๕,๕๐๐.๐๐ บาท (แปดแสนสองหมื่นห้าพัน  
ห้าร้อยบาทถ้วน) โดยมีข้อแนะนำและข้อกำหนดดังต่อไปนี้

### ๑. เอกสารแนบท้ายเอกสารประกวดราคาอิเล็กทรอนิกส์

- ๑.๑ ร่างรายละเอียดขอบเขตของงานทั้งโครงการ (Terms of Reference : TOR)
- ๑.๒ แบบใบเสนอราคาที่กำหนดไว้ในระบบจัดซื้อจัดจ้างภาครัฐด้วยอิเล็กทรอนิกส์
- ๑.๓ แบบสัญญาจ้างก่อสร้าง
- ๑.๔ แบบหนังสือคำประกัน
  - (๑) หลักประกันสัญญา
- ๑.๕ สูตรการปรับราคา
- ๑.๖ บทนิยาม
  - (๑) ผู้ที่มีผลประโยชน์ร่วมกัน
  - (๒) การขัดขวางการแข่งขันอย่างเป็นธรรม
- ๑.๗ แบบบัญชีเอกสารที่กำหนดไว้ในระบบจัดซื้อจัดจ้างภาครัฐด้วยอิเล็กทรอนิกส์
  - (๑) บัญชีเอกสารส่วนที่ ๑
  - (๒) บัญชีเอกสารส่วนที่ ๒
- ๑.๘ แผนการใช้วัสดุที่ผลิตภายในประเทศและแผนการใช้เหล็กที่ผลิตภายในประเทศ
- ๑.๙ แผนการทำงาน
- ๑.๑๐ แบบรูปายการงานก่อสร้าง (แบบแปลน)

### ๒. คุณสมบัติของผู้ยื่นขอเสนอ

๒.๑ มีความสามารถตามกฎหมาย

๒.๒ ไม่เป็นบุคคลล้มละลาย

๒.๓ ไม่อยู่ระหว่างเลิกกิจการ

๒.๔ ไม่เป็นบุคคลซึ่งอยู่ระหว่างถูกระงับการยื่นข้อเสนอหรือทำสัญญากับหน่วยงานของรัฐไว้ชั่วคราว เนื่องจากเป็นผู้ที่ไม่ผ่านเกณฑ์การประเมินผลการปฏิบัติงานของผู้ประกอบการตามระเบียบที่รัฐมนตรีว่าการกระทรวงการคลังกำหนดตามที่ประกาศเผยแพร่ในระบบเครือข่ายสารสนเทศของกรมบัญชีกลาง

๒.๕ ไม่เป็นบุคคลซึ่งถูกระงับชื่อไว้ในบัญชีรายชื่อผู้ทำงานและได้แจ้งเวียนชื่อให้เป็นผู้ทำงานของหน่วยงานของรัฐในระบบเครือข่ายสารสนเทศของกรมบัญชีกลาง ซึ่งรวมถึงนิติบุคคลที่ผู้ทำงานเป็นหุ้นส่วนผู้จัดการ กรรมการผู้จัดการ ผู้บริหาร ผู้มีอำนาจในการดำเนินงานในกิจการของนิติบุคคลนั้นด้วย

๒.๖ มีคุณสมบัติและไม่มีลักษณะต้องห้ามตามที่คณะกรรมการนโยบายการจัดซื้อจัดจ้าง และการบริหารพัสดุภาครัฐกำหนดในราชกิจจานุเบกษา

๒.๗ เป็นบุคคลธรรมดาหรือนิติบุคคลผู้มีอาชีพรับจ้างงานที่ประกวดราคาอิเล็กทรอนิกส์ดังกล่าว

๒.๘ ไม่เป็นผู้มีผลประโยชน์ร่วมกันกับผู้ยื่นข้อเสนอรายอื่นที่เข้ายื่นข้อเสนอให้แก่เทศบาลตำบล ณ วันประกาศประกวดราคาอิเล็กทรอนิกส์ หรือไม่เป็นผู้กระทำการอันเป็นการขัดขวาง การแข่งขันอย่างเป็นธรรมในการประกวดราคาอิเล็กทรอนิกส์ครั้งนี้

๒.๙ ไม่เป็นผู้ได้รับเอกสิทธิ์หรือความคุ้มกัน ซึ่งอาจปฏิเสธไม่ยอมขึ้นศาลไทย เว้นแต่รัฐบาลของผู้ยื่นข้อเสนอได้มีคำสั่งให้สละเอกสิทธิ์และความคุ้มกันเช่นนั้น

๒.๑๐ ผู้ยื่นข้อเสนอต้องมีผลงานก่อสร้างประเภทเดียวกันกับผลงานที่ประกวดราคาจ้าง ก่อสร้างในวงเงินไม่น้อยกว่า **๔๑๐,๐๐๐.๐๐ บาท (สี่แสนหนึ่งหมื่นบาทถ้วน)** และเป็นผลงานที่เป็นคู่สัญญาโดยตรงกับหน่วยงานของรัฐ หรือหน่วยงานเอกชนที่ เทศบาลตำบลป่าซาง เชื่อถือ

๒.๑๑ กิจการร่วมค้าที่ยื่นข้อเสนอในรูปแบบของ "กิจการร่วมค้า" ต้องมีคุณสมบัติดังนี้  
กรณีที่ข้อตกลงระหว่างผู้เข้าร่วมค้ากำหนดให้ผู้เข้าร่วมค้ารายใดรายหนึ่งเป็นผู้เข้าร่วมค้าหลัก ข้อตกลงระหว่างผู้เข้าร่วมค้าจะต้องมีการกำหนดสัดส่วนหน้าที่และความรับผิดชอบในปริมาณงาน สิ่งของหรือมูลค่าตามสัญญาของผู้เข้าร่วมค้าหลักมากกว่าผู้เข้าร่วมค้ารายอื่นทุกราย

กรณีที่ข้อตกลงระหว่างผู้เข้าร่วมค้ากำหนดให้ผู้เข้าร่วมค้ารายใดรายหนึ่งเป็นผู้เข้าร่วมค้าหลัก กิจการร่วมค่านั้นต้องใช้ผลงานของผู้เข้าร่วมค้าหลักรายเดียวเป็นผลงานของกิจการร่วมค้าที่ยื่นข้อเสนอ

สำหรับข้อตกลงระหว่างผู้เข้าร่วมค้าที่ไม่ได้กำหนดให้ผู้เข้าร่วมค้ารายใดเป็นผู้เข้าร่วมค้าหลัก ผู้เข้าร่วมค้าทุกรายจะต้องมีคุณสมบัติครบถ้วนตามเงื่อนไขที่กำหนดไว้ในเอกสารเชิญชวน หรือหนังสือเชิญชวน

กรณีที่ข้อตกลงระหว่างผู้เข้าร่วมค้ากำหนดให้มีการมอบหมายผู้เข้าร่วมค้ารายใด

รายหนึ่งเป็นผู้ยื่นข้อเสนอ ในนามกิจการร่วมค้า การยื่นข้อเสนอดังกล่าวไม่ต้องมีหนังสือมอบอำนาจ

สำหรับข้อตกลงระหว่างผู้เข้าร่วมค้าที่ไม่ได้กำหนดให้ผู้เข้าร่วมค้ารายใดเป็นผู้ยื่นข้อเสนอ ผู้เข้าร่วมค้าทุกรายจะต้องลงลายมือชื่อในหนังสือมอบอำนาจให้ผู้เข้าร่วมค้ารายใดรายหนึ่งเป็นผู้ยื่นข้อเสนอ ในนามกิจการร่วมค้า

๒.๑๒ ผู้ยื่นข้อเสนอต้องลงทะเบียนที่มีข้อมูลถูกต้องครบถ้วนในระบบจัดซื้อจัดจ้างภาครัฐด้วย อิเล็กทรอนิกส์ (Electronic Government Procurement : e-GP) ของกรมบัญชีกลาง

๒.๑๓ ผู้ยื่นข้อเสนอต้องมีมูลค่าสุทธิของกิจการ ดังนี้

(๑) กรณีผู้ยื่นข้อเสนอเป็นนิติบุคคลที่จัดตั้งขึ้นตามกฎหมายไทยซึ่งได้จดทะเบียนเกินกว่า ๑ ปี ต้องมีมูลค่าสุทธิของกิจการ จากผลต่างระหว่างสินทรัพย์สุทธิหักด้วยหนี้สินสุทธิ ที่ปรากฏในงบแสดงฐานะการเงินที่มีการตรวจรับรองแล้ว ซึ่งจะต้องแสดงค่าเป็นบวก ๑ ปีสุดท้ายก่อนวันยื่นข้อเสนอ

(๒) สำหรับการจัดซื้อจัดจ้างครั้งหนึ่งที่มีวงเงินเกิน ๕๐๐,๐๐๐ บาทขึ้นไป กรณีผู้ยื่นข้อเสนอเป็นบุคคลธรรมดา โดยพิจารณาจากหนังสือรับรองบัญชีเงินฝาก ไม่เกิน ๙๐ วันก่อนวันยื่นข้อเสนอ โดยต้องมีเงินฝากคงเหลือในบัญชีธนาคารเป็นมูลค่า ๑ ใน ๔ ของมูลค่างบประมาณของโครงการหรือรายการที่ยื่นข้อเสนอในแต่ละครั้ง และหากเป็นผู้ชนะการจัดซื้อจัดจ้างหรือเป็นผู้ได้รับการคัดเลือกจะต้องแสดงบัญชีเงินฝากที่มีมูลค่าดังกล่าวอีกครั้งหนึ่งในวันลงนามในสัญญา

(๓) กรณีที่ผู้ยื่นข้อเสนอไม่มีมูลค่าสุทธิของกิจการหรือทุนจดทะเบียน หรือมีแต่ไม่เพียงพอที่จะ เข้ายื่นข้อเสนอ ผู้ยื่นข้อเสนอสามารถขอวงเงินสินเชื่อ โดยต้องมีวงเงินสินเชื่อ ๑ ใน ๔ ของมูลค่างบประมาณของโครงการหรือรายการที่ยื่นข้อเสนอในครั้งนั้น (สินเชื่อที่ธนาคารภายในประเทศ หรือบริษัทเงินทุนหรือบริษัทเงินทุนหลักทรัพย์ที่ได้รับอนุญาตให้ประกอบกิจการเงินทุนเพื่อการพาณิชย์ และประกอบธุรกิจค้าประกันตามประกาศของธนาคารแห่งประเทศไทย ตามรายชื่อบริษัทเงินทุนที่ธนาคารแห่งประเทศไทยแจ้งเวียนให้ทราบ โดยพิจารณาจากยอดเงินรวมของวงเงินสินเชื่อที่สำนักงานใหญ่รับรอง หรือที่สำนักงานสาขารับรอง (กรณีได้รับมอบอำนาจจากสำนักงานใหญ่) ซึ่งออกให้แก่ผู้ยื่นข้อเสนอ นับถึงวันยื่นข้อเสนอไม่เกิน ๙๐ วัน)

(๔) กรณีตาม (๑) - (๓) ยกเว้นสำหรับกรณีดังต่อไปนี้

(๔.๑) กรณีที่ผู้ยื่นข้อเสนอเป็นหน่วยงานของรัฐ

(๔.๒) นิติบุคคลที่จัดตั้งขึ้นตามกฎหมายไทยที่อยู่ระหว่างการฟื้นฟูกิจการตามพระราชบัญญัติล้มละลาย (ฉบับที่ ๑๐) พ.ศ. ๒๕๖๑

(๔.๓) งานจ้างก่อสร้าง ที่กรมบัญชีกลางได้ขึ้นทะเบียนผู้ประกอบการงานก่อสร้างแล้ว และงานจ้างก่อสร้างที่หน่วยงานของรัฐได้มีการจัดทำบัญชีผู้ประกอบการงานก่อสร้างที่มีคุณสมบัติเบื้องต้นไว้แล้ว ก่อนวันที่พระราชบัญญัติการจัดซื้อจัดจ้างและการบริหารพัสดุภาครัฐมีผลใช้บังคับ

### ๓. หลักฐานการยื่นข้อเสนอ

ผู้ยื่นข้อเสนอจะต้องเสนอเอกสารหลักฐานยื่นมาพร้อมกับการเสนอราคาทางระบบจัดซื้อจัดจ้างภาครัฐด้วยอิเล็กทรอนิกส์ โดยแยกเป็น ๒ ส่วน คือ

### ๓.๑ ส่วนที่ ๑ อย่างน้อยต้องมีเอกสารดังต่อไปนี้

- (๑) ในกรณีผู้ยื่นข้อเสนอเป็นนิติบุคคล
    - (ก) ห้างหุ้นส่วนสามัญหรือห้างหุ้นส่วนจำกัด ให้ยื่นสำเนาหนังสือรับรองการจดทะเบียนนิติบุคคล บัญชีรายชื่อหุ้นส่วนผู้จัดการ ผู้มีอำนาจควบคุม (ถ้ามี)
    - (ข) บริษัทจำกัดหรือบริษัทมหาชนจำกัด ให้ยื่นสำเนาหนังสือรับรองการจดทะเบียนนิติบุคคล หนังสือบริคณห์สนธิ บัญชีรายชื่อกรรมการผู้จัดการ ผู้มีอำนาจควบคุม (ถ้ามี) และบัญชีผู้ถือหุ้นรายใหญ่ (ถ้ามี)
    - (๒) ในกรณีผู้ยื่นข้อเสนอเป็นบุคคลธรรมดาหรือคณะบุคคลที่มีใช้นิติบุคคล ให้ยื่นสำเนาบัตรประจำตัวประชาชนของผู้ยื่น ข้อเสนอข้อตกลงที่แสดงถึงการเข้าเป็นหุ้นส่วน (ถ้ามี) สำเนาบัตรประจำตัวประชาชนของผู้เป็นหุ้นส่วน หรือสำเนาหนังสือเดินทางของผู้เป็นหุ้นส่วนที่ได้ถือสัญชาติไทย
    - (๓) ในกรณีผู้ยื่นข้อเสนอเป็นผู้ยื่นข้อเสนอร่วมกันในฐานะเป็นผู้ร่วมค้า ให้ยื่นสำเนาสัญญาของการเข้าร่วมค้า และเอกสารตามที่ระบุไว้ใน (๑) หรือ (๒) ของผู้ร่วมค้า แล้วแต่กรณี
    - (๔) ผู้ยื่นข้อเสนอต้องแสดงหลักฐานเกี่ยวกับมูลค่าสุทธิของกิจการ ดังนี้
      - (๔.๑) ในกรณีผู้ยื่นข้อเสนอเป็นนิติบุคคล ให้ยื่นงบแสดงฐานะการเงินที่มีการรับรองแล้ว ๑ ปีสุดท้ายก่อนวันยื่นข้อเสนอ โดยให้ยื่นขณะเข้าเสนอราคา
      - (๔.๒) ในกรณีผู้ยื่นข้อเสนอเป็นบุคคลธรรมดา ให้ยื่นหนังสือรับรองบัญชีเงินฝาก ไม่เกิน ๙๐ วัน ก่อนวันยื่นข้อเสนอ โดยให้ยื่นขณะเข้าเสนอราคา และจะต้องแสดงหนังสือรับรองบัญชีเงินฝากที่มีมูลค่าดังกล่าวอีกครั้งหนึ่งในวันลงนามในสัญญา
      - (๔.๓) กรณีที่ผู้ยื่นข้อเสนอไม่มีมูลค่าสุทธิของกิจการและทุนจดทะเบียน หรือมีแต่ไม่เพียงพอที่จะเข้ายื่นข้อเสนอ ให้ยื่นสำเนาหนังสือรับรองวงเงินสินเชื่อ (สินเชื่อที่ธนาคารภายในประเทศหรือบริษัทเงินทุนหรือบริษัทเงินทุนหลักทรัพย์ที่ได้รับอนุญาตให้ประกอบกิจการเงินทุนเพื่อการพาณิชย์และประกอบธุรกิจค้าประกัน ตามประกาศของธนาคารแห่งประเทศไทย ตามรายชื่อบริษัทเงินทุนที่ธนาคารแห่งประเทศไทยแจ้งเวียนให้ทราบ โดยพิจารณาจากยอดเงินรวมของวงเงินสินเชื่อที่สำนักงานใหญ่รับรองหรือที่สำนักงานสาขารับรอง (กรณีได้รับมอบอำนาจจากสำนักงานใหญ่) ซึ่งออกให้แก่ผู้ยื่นข้อเสนอ นับถึงวันยื่นข้อเสนอไม่เกิน ๙๐ วัน)
    - (๕) สำเนาใบทะเบียนพาณิชย์ (ถ้ามี)
    - (๖) สำเนาใบทะเบียนภาษีมูลค่าเพิ่ม (ถ้ามี)
    - (๗) บัญชีเอกสารส่วนที่ ๑ ทั้งหมดที่ได้ยื่นพร้อมกับการเสนอราคาทางระบบจัดซื้อจัดจ้างภาครัฐด้วยอิเล็กทรอนิกส์ ตามแบบในข้อ ๑.๗ (๑) โดยไม่ต้องแนบในรูปแบบ PDF File (Portable Document Format)
- ทั้งนี้ เมื่อผู้ยื่นข้อเสนอดำเนินการแนบไฟล์เอกสารตามบัญชีเอกสารส่วนที่ ๑ ครบถ้วน ถูกต้องแล้ว ระบบจัดซื้อจัดจ้างภาครัฐด้วยอิเล็กทรอนิกส์จะสร้างบัญชีเอกสารส่วนที่ ๑ ตามแบบในข้อ ๑.๗ (๑) ให้โดยผู้ยื่นข้อเสนอไม่ต้องแนบบัญชีเอกสารส่วนที่ ๑ ดังกล่าวในรูปแบบ PDF File (Portable



Document Format)

### ๓.๒ ส่วนที่ ๒ อย่างน้อยต้องมีเอกสารดังต่อไปนี้

(๑) ในกรณีที่ผู้ยื่นข้อเสนอมอบอำนาจให้บุคคลอื่นกระทำการแทนให้แนบหนังสือมอบอำนาจซึ่งติดอากรแสตมป์ตามกฎหมาย โดยมีหลักฐานแสดงตัวตนของผู้มอบอำนาจและผู้รับมอบอำนาจ ทั้งนี้หากผู้รับมอบอำนาจเป็นบุคคลธรรมดาต้องเป็นผู้ที่บรรลุนิติภาวะตามกฎหมายแล้วเท่านั้น

(๒) สำเนาหนังสือรับรองผลงานก่อสร้าง

(๓) สำเนาใบขึ้นทะเบียนผู้ประกอบการวิสาหกิจขนาดกลางและขนาดย่อม (SMEs) (ถ้ามี)

(๔) บัญชีเอกสารส่วนที่ ๒ ทั้งหมดที่ได้ยื่นพร้อมกับการเสนอราคาทางระบบจัดซื้อจัดจ้างภาครัฐด้วยอิเล็กทรอนิกส์ตามแบบในข้อ ๑.๗ (๒) โดยไม่ต้องแนบในรูปแบบ PDF File (Portable Document Format)

ทั้งนี้ เมื่อผู้ยื่นข้อเสนอดำเนินการแนบไฟล์เอกสารตามบัญชีเอกสารส่วนที่ ๒ ครบถ้วน ถูกต้องแล้ว ระบบจัดซื้อจัดจ้างภาครัฐด้วยอิเล็กทรอนิกส์จะสร้างบัญชีเอกสารส่วนที่ ๒ ตามแบบในข้อ ๑.๗ (๒) ให้โดยผู้ยื่นข้อเสนอไม่ต้องแนบบัญชีเอกสารส่วนที่ ๒ ดังกล่าวในรูปแบบ PDF File (Portable Document Format)

## ๔. การเสนอราคา

๔.๑ ผู้ยื่นข้อเสนอต้องยื่นข้อเสนอ และเสนอราคาทางระบบจัดซื้อจัดจ้างภาครัฐด้วยอิเล็กทรอนิกส์ตามที่กำหนดไว้ในเอกสารประกวดราคาอิเล็กทรอนิกส์นี้ โดยไม่มีเงื่อนไขใดๆ ทั้งสิ้น และจะต้องกรอกข้อความให้ถูกต้องครบถ้วน พร้อมทั้งหลักฐานแสดงตัวตนและทำการยืนยันตัวตนของผู้ยื่นข้อเสนอ โดยไม่ต้องแนบบใบเสนอราคาในรูปแบบ PDF File (Portable Document Format)

๔.๒ ให้ผู้ยื่นข้อเสนอกรอกรายละเอียดการเสนอราคาในใบเสนอราคาตามแบบเอกสารประกวดราคาจ้างก่อสร้างด้วยวิธีประกวดราคาอิเล็กทรอนิกส์ (e-bidding) ข้อ ๑.๒ ให้ครบถ้วน โดยไม่ต้องยื่น ใบแจ้งปริมาณงานและราคาและใบบัญชีรายการก่อสร้าง ในรูปแบบ PDF File (Portable Document Format)

ในการเสนอราคาให้เสนอราคาเป็นเงินบาทและเสนอราคาได้เพียงครั้งเดียวและราคาเดียว โดยเสนอราคารวม หรือราคาต่อหน่วย หรือราคาต่อรายการ ตามเงื่อนไขที่ระบุไว้ท้ายใบเสนอราคาให้ถูกต้อง ทั้งนี้ ราคารวมที่เสนอจะต้องตรงกันทั้งตัวเลขและตัวหนังสือ ถ้าตัวเลขและตัวหนังสือไม่ตรงกัน ให้ถือตัวหนังสือเป็นสำคัญ โดยคิดราคารวมทั้งสิ้นซึ่งรวมค่าภาษีมูลค่าเพิ่ม ภาษีอากรอื่น และค่าใช้จ่ายทั้งปวงไว้แล้ว

ราคาที่เสนอจะต้องเสนอกำหนดยื่นราคาไม่น้อยกว่า ๙๐ วัน ตั้งแต่วันเสนอราคาโดยภายในกำหนดยื่นราคา ผู้ยื่นข้อเสนอต้องรับผิดชอบราคาที่ตนได้เสนอไว้และจะถอนการเสนอราคาไม่ได้

๔.๓ ผู้ยื่นข้อเสนอจะต้องเสนอกำหนดเวลาดำเนินการก่อสร้างแล้วเสร็จไม่เกิน ๙๐

วัน นับถัดจากวันลงนามในสัญญาจ้าง หรือวันที่ได้รับหนังสือแจ้งจาก เทศบาลตำบล ให้เริ่มทำงาน

๔.๔ ก่อนเสนอราคา ผู้ยื่นข้อเสนอควรตรวจดูร่างสัญญา ร่างรายละเอียดขอบเขตของงานทั้งโครงการ (Terms of Reference : TOR) ให้ถี่ถ้วนและเข้าใจเอกสารประกวดราคาจ้างอิเล็กทรอนิกส์ทั้งหมดเสียก่อนที่จะตกลงยื่นข้อเสนอตามเงื่อนไขในเอกสารประกวดราคาจ้างอิเล็กทรอนิกส์

๔.๕ ผู้ยื่นข้อเสนอจะต้องยื่นข้อเสนอและเสนอราคาทางระบบจัดซื้อจัดจ้างภาครัฐด้วย อิเล็กทรอนิกส์ในวันที่ **๑ มีนาคม ๒๕๖๗ ระหว่างเวลา ๐๙.๐๐ น. ถึง ๑๒.๐๐ น.** และเวลาในการเสนอราคาให้ถือตามเวลาของระบบจัดซื้อจัดจ้างภาครัฐด้วยอิเล็กทรอนิกส์เป็นเกณฑ์

เมื่อพ้นกำหนดเวลายื่นข้อเสนอและเสนอราคาแล้ว จะไม่รับเอกสารการยื่นข้อเสนอ และการเสนอราคาใดๆ โดยเด็ดขาด

๔.๖ ผู้ยื่นข้อเสนอต้องจัดทำเอกสารสำหรับใช้ในการเสนอราคาในรูปแบบไฟล์เอกสาร ประเภท PDF File (Portable Document Format) โดยผู้ยื่นข้อเสนอต้องเป็นผู้รับผิดชอบตรวจสอบความครบถ้วน ถูกต้อง และชัดเจนของเอกสาร PDF File ก่อนที่จะยืนยันการเสนอราคา แล้วจึงส่งข้อมูล (Upload) เพื่อเป็นการเสนอราคาให้แก่เทศบาลตำบล ผ่านทางระบบจัดซื้อจัดจ้างภาครัฐด้วยอิเล็กทรอนิกส์

๔.๗ คณะกรรมการพิจารณาผลการประกวดราคาอิเล็กทรอนิกส์จะดำเนินการตรวจสอบ คุณสมบัติของผู้ยื่นข้อเสนอแต่ละรายว่า เป็นผู้ยื่นข้อเสนอที่มีผลประโยชน์ร่วมกันกับผู้ยื่นเสนอรายอื่นตามข้อ ๑.๖ (๑) หรือไม่ หากปรากฏว่าผู้ยื่นข้อเสนอรายใดเป็นผู้ยื่นข้อเสนอที่มีผลประโยชน์ร่วมกันกับผู้ยื่นเสนอรายอื่น คณะกรรมการฯ จะตัดรายชื่อผู้ยื่นเสนอราคาที่มีผลประโยชน์ร่วมกันนั้นออกจากการเป็นผู้ยื่นข้อเสนอ

หากปรากฏต่อคณะกรรมการพิจารณาผลการประกวดราคาอิเล็กทรอนิกส์ว่า ก่อนหรือในขณะที่มีการพิจารณาข้อเสนอ มีผู้ยื่นเสนอรายใดกระทำการอันเป็นการขัดขวางการแข่งขันอย่างเป็นธรรมตาม ข้อ ๑.๖ (๒) และคณะกรรมการฯ เชื่อว่ามีการกระทำอันเป็นการขัดขวางการแข่งขันอย่างเป็นธรรม คณะกรรมการฯ จะตัดรายชื่อผู้ยื่นเสนอรายนั้นออกจากการเป็นผู้ยื่นข้อเสนอ และเทศบาลตำบล จะพิจารณาลงโทษผู้ยื่นเสนอดังกล่าวเป็นผู้ทำงาน เว้นแต่ เทศบาลตำบล จะพิจารณาเห็นว่า ผู้ยื่นเสนอรายนั้น มิใช่เป็นผู้ริเริ่มให้มีการกระทำดังกล่าวและได้ให้ความร่วมมือเป็นประโยชน์ต่อการพิจารณาของเทศบาลตำบล

๔.๘ ผู้ยื่นข้อเสนอจะต้องปฏิบัติ ดังนี้

- (๑) ปฏิบัติตามเงื่อนไขที่ระบุไว้ในเอกสารประกวดราคาอิเล็กทรอนิกส์
- (๒) ราคาที่เสนอจะต้องเป็นราคาที่รวมภาษีมูลค่าเพิ่ม และภาษีอื่นๆ (ถ้ามี) รวมค่าใช้จ่ายที่ส่งไปเรียบร้อยแล้ว
- (๓) ผู้ยื่นข้อเสนอจะต้องลงทะเบียนเพื่อเข้าสู่กระบวนการเสนอราคา ตามวันเวลาที่กำหนด

(๔) ผู้ยื่นข้อเสนอจะถอนการเสนอราคาที่เสนอแล้วไม่ได้

(๕) ผู้ยื่นข้อเสนอต้องศึกษาและทำความเข้าใจในระบบและวิธีการเสนอราคา

ด้วยวิธีประกวดราคาอิเล็กทรอนิกส์ ของกรมบัญชีกลางที่แสดงไว้ในเว็บไซต์ [www.gprocurement.go.th](http://www.gprocurement.go.th)

๔.๙ คู่สัญญาต้องจัดทำแผนการทำงานมาให้ภายใน ๓๐ วัน นับถัดจากวันลงนามในสัญญา โดยจัดทำแผนการทำงานตามเอกสารแนบท้ายเอกสารประกวดราคาอิเล็กทรอนิกส์ เว้นแต่เป็นกรณีสัญญาที่มีวงเงินไม่เกิน ๕๐๐,๐๐๐ บาท ทั้งนี้ แผนการทำงานให้ถือเป็นเอกสารส่วนหนึ่งของสัญญา

๔.๑๐ ผู้ยื่นข้อเสนอที่เป็นผู้ชนะการเสนอราคาต้องจัดทำแผนการใช้พัสดุที่ผลิตในประเทศและแผนการใช้เหล็กที่ผลิตในประเทศ โดยยื่นให้หน่วยงานของรัฐภายใน ๖๐ วัน นับถัดจากวันลงนามในสัญญา

## ๕. หลักเกณฑ์และสิทธิในการพิจารณา

๕.๑ การพิจารณาผลการยื่นข้อเสนอประกวดราคาอิเล็กทรอนิกส์ครั้งนี้ **เทศบาลตำบล** จะพิจารณาตัดสินโดยใช้หลักเกณฑ์ **ราคา**

๕.๒ การพิจารณาผู้ชนะการยื่นข้อเสนอ กรณีใช้หลักเกณฑ์ราคาในการพิจารณาผู้ชนะการยื่นข้อเสนอ **เทศบาลตำบล** จะพิจารณาจาก **ราคารวม**

๕.๓ หากผู้ยื่นข้อเสนอรายใดมีคุณสมบัติไม่ถูกต้องตามข้อ ๒ หรือยื่นหลักฐานการยื่นข้อเสนอไม่ถูกต้อง หรือไม่ครบถ้วนตามข้อ ๓ หรือยื่นข้อเสนอไม่ถูกต้องตามข้อ ๔ แล้ว คณะกรรมการพิจารณาผล การประกวดราคาอิเล็กทรอนิกส์จะไม่รับพิจารณาข้อเสนอของผู้ยื่นข้อเสนอรายนั้น เว้นแต่ ผู้ยื่นข้อเสนอรายใดเสนอเอกสารทางเทคนิคหรือรายละเอียดคุณลักษณะเฉพาะของพัสดุที่จะจ้างไม่ครบถ้วน หรือเสนอรายละเอียดแตกต่างไปจากเงื่อนไขที่**เทศบาลตำบล**กำหนดไว้ในประกาศและเอกสารประกวดราคาอิเล็กทรอนิกส์ ในส่วนที่มีใช้สาระสำคัญและความแตกต่างนั้น ไม่มีผลทำให้เกิดการได้เปรียบเสียเปรียบ ต่อผู้ยื่นข้อเสนอรายอื่น หรือเป็นการผิดพลาดเล็กน้อย คณะกรรมการฯ อาจพิจารณาผ่อนปรนการตัดสินสิทธิ ผู้ยื่นข้อเสนอรายนั้น

๕.๔ **เทศบาลตำบล** สงวนสิทธิ์ไม่พิจารณาข้อเสนอของผู้ยื่นข้อเสนอโดยไม่มี การผ่อนผัน ในกรณีดังต่อไปนี้

(๑) ไม่กรอกชื่อผู้ยื่นข้อเสนอในการเสนอราคาทางระบบจัดซื้อจัดจ้าง ด้วยอิเล็กทรอนิกส์

(๒) เสนอรายละเอียดแตกต่างไปจากเงื่อนไขที่กำหนดในเอกสารประกวดราคา อิเล็กทรอนิกส์ที่เป็นสาระสำคัญ หรือมีผลทำให้เกิดความได้เปรียบเสียเปรียบแก่ผู้ยื่นข้อเสนอรายอื่น

๕.๕ ในการตัดสินการประกวดราคาอิเล็กทรอนิกส์หรือในการทำสัญญา คณะกรรมการพิจารณาผลการประกวดราคาอิเล็กทรอนิกส์หรือ**เทศบาลตำบล** มีสิทธิให้ผู้ยื่นข้อเสนอชี้แจงข้อเท็จจริงเพิ่มเติมได้ **เทศบาลตำบล** มีสิทธิที่จะไม่รับข้อเสนอ ไม่รับราคา หรือไม่ทำสัญญา หากข้อเท็จจริงดังกล่าวไม่เหมาะสมหรือไม่ถูกต้อง

๕.๖ **เทศบาลตำบล** ทรงไว้ซึ่งสิทธิที่จะไม่รับราคาต่ำสุด หรือราคาหนึ่งราคาใด หรือ

ราคาที่เสนอทั้งหมดก็ได้ และอาจพิจารณาเลือกจ้างในจำนวน หรือขนาด หรือเฉพาะรายการหนึ่งรายการใด หรืออาจจะยกเลิก การประกวดราคาอิเล็กทรอนิกส์โดยไม่พิจารณาจัดจ้างเลยก็ได้ สุดแต่จะพิจารณา ทั้งนี้ เพื่อประโยชน์ของทางราชการเป็นสำคัญ และให้ถือว่า การตัดสินใจของ **เทศบาลตำบล** เป็นเด็ดขาด ผู้ยื่นข้อเสนอจะเรียกร้องค่าใช้จ่าย หรือค่าเสียหายใดๆ มิได้ รวมทั้ง **เทศบาลตำบล** จะพิจารณายกเลิกการประกวดราคา อิเล็กทรอนิกส์และลงโทษผู้ยื่นข้อเสนอเป็นผู้ทำงาน ไม่ว่าจะเป็นผู้ยื่นข้อเสนอที่ได้รับการคัดเลือกหรือไม่ก็ตาม หากมีเหตุที่เชื่อถือได้ว่าผู้ยื่นข้อเสนอกระทำการโดยไม่สุจริต เช่น การเสนอเอกสารอันเป็นเท็จ หรือใช้ชื่อ บุคคลธรรมดา หรือนิติบุคคลอื่นมาเสนอราคาแทน เป็นต้น

ในกรณีที่ผู้ยื่นข้อเสนอรายที่เสนอราคาต่ำสุด เสนอราคาต่ำจนคาดหมายได้ว่าไม่อาจ ดำเนินงานตามเอกสารประกวดราคาอิเล็กทรอนิกส์ได้ คณะกรรมการพิจารณาผลการประกวดราคา อิเล็กทรอนิกส์หรือ**เทศบาลตำบล** จะให้ผู้ยื่นข้อเสนอนั้นชี้แจงและแสดงหลักฐานที่ทำให้เชื่อได้ว่า ผู้ยื่นข้อเสนอ สามารถดำเนินงานตามเอกสารประกวดราคาอิเล็กทรอนิกส์ให้เสร็จสมบูรณ์ หากคำชี้แจงไม่เป็นที่รับฟังได้ **เทศบาลตำบล** มีสิทธิที่จะไม่รับข้อเสนอหรือไม่รับราคาของผู้ยื่นข้อเสนอรายนั้น ทั้งนี้ ผู้ยื่นข้อเสนอดังกล่าวไม่มี สิทธิเรียกร้องค่าใช้จ่ายหรือค่าเสียหายใดๆ จาก**เทศบาลตำบล**

๕.๗ ก่อนลงนามในสัญญา **เทศบาลตำบล** อาจประกาศยกเลิกการประกวดราคา อิเล็กทรอนิกส์ หากปรากฏว่ามีการกระทำที่เข้าลักษณะผู้ยื่นข้อเสนอที่ชนะการประกวดราคาหรือที่ได้รับการ คัดเลือกมีผลประโยชน์ร่วมกัน หรือมีส่วนได้เสียกับผู้ยื่นข้อเสนอรายอื่น หรือขัดขวางการแข่งขันอย่างเป็น ธรรม หรือสมยอมกันกับผู้ยื่นข้อเสนอรายอื่น หรือเจ้าหน้าที่ในการเสนอราคา หรือสื่อว่ากระทำการทุจริตอื่นใด ในการเสนอราคา

๕.๘ หากผู้ยื่นข้อเสนอซึ่งเป็นผู้ประกอบการ SMEs เสนอราคาสูงกว่าราคาต่ำสุดของ ผู้ยื่นข้อเสนอรายอื่นที่ไม่เกินร้อยละ ๑๐ ให้หน่วยงานของรัฐจัดซื้อจัดจ้างกับผู้ประกอบการ SMEs ดังกล่าว โดยจัดเรียงลำดับผู้ยื่นข้อเสนอซึ่งเป็นผู้ประกอบการ SMEs ซึ่งเสนอราคาสูงกว่าราคาต่ำสุดของผู้ยื่นข้อเสนอ รายอื่นไม่เกินร้อยละ ๑๐ ที่จะเรียกมาทำสัญญาไม่เกิน ๓ ราย

ผู้ยื่นข้อเสนอที่เป็นกิจการร่วมค้าที่จะได้สิทธิตามวรรคหนึ่ง ผู้เข้าร่วมค้าทุกราย จะต้องเป็นผู้ประกอบการ SMEs

ทั้งนี้ ผู้ประกอบการ SMEs ที่จะได้แต้มต่อด้านราคาตามวรรคหนึ่ง จะต้องมี วงเงินสัญญาสะสมตามปีปฏิทินรวมกับราคาที่เสนอในครั้งแล้ว มีมูลค่ารวมกันไม่เกินมูลค่าของรายได้ตาม ขนาดที่ขึ้นทะเบียนไว้กับ สสว.

๕.๙ หากผู้ยื่นข้อเสนอซึ่งมิใช่ผู้ประกอบการ SMEs แต่เป็นบุคคลธรรมดาที่ถือสัญชาติ ไทยหรือนิติบุคคลที่จัดตั้งขึ้นตามกฎหมายไทยเสนอราคาสูงกว่าราคาต่ำสุดของผู้ยื่นข้อเสนอซึ่งเป็น บุคคลธรรมดาที่มีได้ถือสัญชาติไทยหรือนิติบุคคลที่จัดตั้งขึ้นตามกฎหมายของต่างประเทศไม่เกินร้อยละ ๓ ให้ จัดซื้อจัดจ้างกับบุคคลธรรมดาที่ถือสัญชาติไทยหรือนิติบุคคลที่จัดตั้งขึ้นตามกฎหมายไทยดังกล่าว

ผู้ยื่นข้อเสนอที่เป็นกิจการร่วมค้าที่จะได้สิทธิตามวรรคหนึ่ง ผู้เข้าร่วมค้าทุกราย จะต้องเป็นบุคคลธรรมดาที่ถือสัญชาติไทยหรือนิติบุคคลที่จัดตั้งขึ้นตามกฎหมายไทย

## ๖. การทำสัญญาจ้างก่อสร้าง

ผู้ชนะการประกวดราคาอิเล็กทรอนิกส์จะต้องทำสัญญาจ้างตามแบบสัญญา ดังระบุในข้อ ๑.๓ หรือทำข้อตกลงเป็นหนังสือกับเทศบาลตำบล ภายใน ๗ วัน นับถัดจากวันที่ได้รับแจ้ง และจะต้องวางหลักประกันสัญญาเป็นจำนวนเงินเท่ากับร้อยละ ๕ ของราคาค่าจ้างที่ประกวดราคาอิเล็กทรอนิกส์ ให้เทศบาลตำบลยึดถือไว้ในขณะทำสัญญาโดยใช้หลักประกันอย่างหนึ่งอย่างใด ดังต่อไปนี้

๖.๑ เงินสด

๖.๒ เช็คหรือตราพท์ที่ธนาคารเซ็นส่งจ่าย ซึ่งเป็นเช็คหรือตราพท์ลงวันที่ที่ผู้ชนะการประกวดราฟท์นั้น ชำระต่อเจ้าหน้าที่ในวันทำสัญญา หรือก่อนวันนั้นไม่เกิน ๓ วันทำการ

๖.๓ หนังสือค้ำประกันของธนาคารภายในประเทศ ตามตัวอย่างที่คณะกรรมการนโยบายกำหนด ดังระบุในข้อ ๑.๔ (๒) หรือจะเป็นหนังสือค้ำประกันอิเล็กทรอนิกส์ตามวิธีการที่กรมบัญชีกลางกำหนด

๖.๔ หนังสือค้ำประกันของบริษัทเงินทุน หรือบริษัทเงินทุนหลักทรัพย์ที่ได้รับอนุญาตให้ประกอบกิจการเงินทุนเพื่อการพาณิชย์และประกอบธุรกิจค้ำประกันตามประกาศของธนาคารแห่งประเทศไทย ตามรายชื่อบริษัทเงินทุนที่ธนาคารแห่งประเทศไทยแจ้งเวียนให้ทราบ โดยอนุโลมให้ใช้ตามตัวอย่างหนังสือค้ำประกันของธนาคารที่คณะกรรมการนโยบายกำหนด ดังระบุในข้อ ๑.๔ (๒)

๖.๕ พันธบัตรรัฐบาลไทย

หลักประกันนี้จะคืนให้ โดยไม่มีดอกเบี้ยภายใน ๑๕ วันนับถัดจากวันที่ผู้ชนะการประกวดราคาอิเล็กทรอนิกส์ (ผู้รับจ้าง) พ้นจากข้อผูกพันตามสัญญาจ้างแล้ว

## ๗. ค่าจ้างและการจ่ายเงิน

เทศบาลตำบล จะจ่ายค่าจ้างซึ่งได้รวมภาษีมูลค่าเพิ่มตลอดจนภาษีอากรอื่น ๆ และค่าใช้จ่ายทั้งปวงด้วยแล้วโดยถือราคาเหมารวมเป็นเกณฑ์และกำหนดการจ่ายเงินเป็นจำนวน ๒ งวดดังนี้

งวดที่ ๑ เป็นจำนวนเงินในอัตราร้อยละ ๕๐ ของค่าจ้าง เมื่อผู้รับจ้างได้ปฏิบัติงานงานวางผัง ปรับพื้นที่แล้วเสร็จ งานคอนกรีตฐานรากแล้วเสร็จ งานคอนกรีตผนังแล้วเสร็จ ให้แล้วเสร็จภายใน ๖๐ วัน

งวดสุดท้าย เป็นจำนวนเงินในอัตราร้อยละ ๕๐ ของค่าจ้าง เมื่อผู้รับจ้างได้ปฏิบัติงานทั้งหมดให้แล้วเสร็จเรียบร้อยตามสัญญาหรือข้อตกลงจ้างเป็นหนังสือ รวมทั้งทำสถานที่ก่อสร้างให้สะอาดเรียบร้อย

## ๘. อัตราค่าปรับ

ค่าปรับตามสัญญาจ้างแนบท้ายเอกสารประกวดราคาอิเล็กทรอนิกส์นี้ หรือข้อตกลงจ้างเป็นหนังสือจะกำหนด ดังนี้

๘.๑ กรณีที่ผู้รับจ้างนำงานที่รับจ้างไปจ้างช่วงให้ผู้อื่นทำอีกทอดหนึ่งโดยไม่ได้รับอนุญาตจากเทศบาลตำบล จะกำหนดค่าปรับสำหรับการฝ่าฝืนดังกล่าวเป็นจำนวนร้อยละ ๑๐.๐๐ ของวงเงินของงานจ้างช่วงนั้น

๘.๒ กรณีที่ผู้รับจ้างปฏิบัติผิดสัญญาจ้างก่อสร้าง นอกเหนือจากข้อ ๘.๑ จะกำหนดค่าปรับเป็นรายวันเป็นจำนวนเงินตายตัวในอัตราร้อยละ ๐.๒๕ ของราคางานจ้าง

#### ๙. การรับประกันความชำรุดบกพร่อง

ผู้ชนะการประกวดราคาอิเล็กทรอนิกส์ซึ่งได้ทำสัญญาจ้าง ตามแบบ ดังระบุในข้อ ๑.๓ หรือข้อตกลงจ้างเป็นหนังสือแล้วแต่กรณี จะต้องรับประกันความชำรุดบกพร่องของงานจ้างที่เกิดขึ้นภายในระยะเวลา ไม่น้อยกว่า ๒ ปี นับถัดจากวันที่เทศบาลตำบลได้รับมอบงาน โดยต้องบริหารจัดการซ่อมแซมแก้ไขให้ใช้งานได้ดีดังเดิมภายใน ๑๕ วัน นับถัดจากวันที่ได้รับแจ้งความชำรุดบกพร่อง

#### ๑๐. ข้อสงวนสิทธิในการยื่นข้อเสนอและอื่น ๆ

๑๐.๑ เงินค่าจ้างสำหรับงานจ้างครั้งนี้ ได้มาจากเงินสะสม ตามมติที่ประชุมสภาเทศบาลตำบลป่าซาง สมัยสามัญ สมัยที่ ๔ ครั้งที่ ๑ ประจำปี ๒๕๖๖ เมื่อวันที่ ๒๗ ธันวาคม ๒๕๖๖

การลงนามในสัญญาจะกระทำต่อเมื่อ เทศบาลตำบลได้รับอนุมัติเงิน ค่าก่อสร้างจากเงินสะสม ตามมติที่ประชุมสภาเทศบาลตำบลป่าซาง สมัยสามัญ สมัยที่ ๔ ครั้งที่ ๑ ประจำปี ๒๕๖๖ เมื่อวันที่ ๒๗ ธันวาคม ๒๕๖๖

๑๐.๒ เมื่อเทศบาลตำบลได้คัดเลือกผู้ยื่นข้อเสนอรายใดให้เป็นผู้รับจ้าง และได้ตกลงจ้าง ตามการประกวดราคาอิเล็กทรอนิกส์แล้ว ถ้าผู้รับจ้างจะต้องส่งหรือนำสิ่งของมาจากต่างประเทศ และของนั้นต้องนำเข้ามาโดยทางเรือในเส้นทางที่มีเรือไทยเดินอยู่ และสามารถให้บริการรับขนได้ตามที่รัฐมนตรีว่าการกระทรวงคมนาคมประกาศกำหนด ผู้ยื่นข้อเสนอซึ่งเป็นผู้รับจ้างจะต้องปฏิบัติตามกฎหมายว่าด้วยการส่งเสริมการพาณิชย์ ดังนี้

(๑) แจ้งการส่งหรือนำสิ่งของดังกล่าวเข้ามาจากต่างประเทศต่อกรมเจ้าท่า ภายใน ๗ วัน นับตั้งแต่วันที่ผู้รับจ้างส่งหรือซื้อของจากต่างประเทศ เว้นแต่เป็นของที่รัฐมนตรีว่าการกระทรวงคมนาคมประกาศยกเว้นให้บรรทุกโดยเรืออื่นได้

(๒) จัดการให้สิ่งของดังกล่าวบรรทุกโดยเรือไทย หรือเรือที่มีสิทธิเช่นเดียวกับเรือไทยจากต่างประเทศมายังประเทศไทย เว้นแต่จะได้รับอนุญาตจากกรมเจ้าท่า ให้บรรทุกสิ่งของนั้น โดยเรืออื่น ที่มีใช้เรือไทย ซึ่งจะต้องได้รับอนุญาตเช่นนั้นก่อนบรรทุกของลงเรืออื่น หรือเป็นของที่รัฐมนตรีว่าการกระทรวงคมนาคมประกาศยกเว้นให้บรรทุกโดยเรืออื่น

(๓) ในกรณีที่ไม่ปฏิบัติตาม (๑) หรือ (๒) ผู้รับจ้างจะต้องรับผิดชอบตามกฎหมายว่าด้วยการส่งเสริมการพาณิชย์

๑๐.๓ ผู้ยื่นข้อเสนอซึ่งเทศบาลตำบลได้คัดเลือกแล้ว ไม่ไปทำสัญญาหรือข้อตกลงจ้าง เป็นหนังสือภายในเวลาที่กำหนดดังระบุไว้ในข้อ ๗ เทศบาลตำบลจะริบหลักประกันการยื่นข้อเสนอ หรือเรียก ร้องจากผู้ออกหนังสือค้ำประกัน การยื่นข้อเสนอทันที และอาจพิจารณาเรียกร้องให้ชดเชยความเสียหายอื่น (ถ้า มี) รวมทั้งจะพิจารณาให้เป็นผู้ทำงาน ตามระเบียบกระทรวงการคลังว่าด้วยการจัดซื้อจัดจ้างและการบริหาร พัสดุภาครัฐ

๑๐.๔ เทศบาลตำบลสงวนสิทธิ์ที่จะแก้ไขเพิ่มเติมเงื่อนไข หรือข้อกำหนดในแบบสัญญา

หรือข้อตกลงจ้างเป็นหนังสือให้เป็นไปตามความเห็นของสำนักงานอัยการสูงสุด (ถ้ามี)

๑๐.๕ ในกรณีที่เอกสารแนบท้ายเอกสารประกวดราคาอิเล็กทรอนิกส์นี้ มีความขัดหรือแย้งกันผู้ยื่นข้อเสนอจะต้องปฏิบัติตามคำวินิจฉัยของ**เทศบาลตำบล** คำวินิจฉัยดังกล่าวให้ถือเป็นที่สุด และ ผู้ยื่นข้อเสนอไม่มีสิทธิเรียกร้องค่าใช้จายใดๆ เพิ่มเติม

๑๐.๖ **เทศบาลตำบล** อาจประกาศยกเลิกการจัดจ้างในกรณีต่อไปนี้ได้ โดยที่ผู้ยื่นข้อเสนอจะเรียกร้องค่าเสียหายใดๆ จาก**เทศบาลตำบล**ไม่ได้

(๑) **เทศบาลตำบล**ไม่ได้รับการจัดสรรเงินที่จะใช้ในการจัดจ้างหรือได้รับการจัดสรรแต่ไม่เพียงพอที่จะทำการจัดจ้างครั้งนี้ต่อไป

(๒) มีการกระทำที่เข้าลักษณะผู้ยื่นข้อเสนอที่ชนะการจัดจ้างหรือที่ได้รับการคัดเลือกมี ผลประโยชน์ร่วมกัน หรือมีส่วนได้เสียกับผู้ยื่นข้อเสนอรายอื่น หรือขัดขวางการแข่งขันอย่างเป็นธรรมหรือสมยอมกันกับผู้ยื่นข้อเสนอรายอื่น หรือเจ้าหน้าที่ในการเสนอราคา หรือสื่อว่ากระทำการทุจริตอื่นใดในการเสนอราคา

(๓) การทำการจัดจ้างครั้งนี้ต่อไปอาจก่อให้เกิดความเสียหายแก่**เทศบาลตำบล**หรือกระทบต่อประโยชน์สาธารณะ

(๔) กรณีอื่นในทำนองเดียวกับ (๑) (๒) หรือ (๓) ตามที่กำหนดในกฎกระทรวงซึ่งออกตามความในกฎหมายว่าด้วยการจัดซื้อจัดจ้างและการบริหารพัสดุภาครัฐ

## ๑๑. การปรับราคาค่างานก่อสร้าง

การปรับราคาค่างานก่อสร้างตามสูตรการปรับราคาตั้งระบุในข้อ ๑.๕ จะนำมาใช้ในกรณีที่ ค่างานก่อสร้างลดลงหรือเพิ่มขึ้น โดยวิธีการต่อไปนี้

ตามเงื่อนไข หลักเกณฑ์ สูตรและวิธีคำนวณที่ใช้กับสัญญาแบบปรับราคาได้ตามมติคณะรัฐมนตรีเมื่อวันที่ ๒๒ สิงหาคม ๒๕๓๒ เรื่อง การพิจารณาช่วยเหลือผู้ประกอบการอาชีพงานก่อสร้าง ตามหนังสือสำนักเลขาธิการคณะรัฐมนตรี ที่ นร ๐๒๐๓/ว ๑๐๙ ลงวันที่ ๒๔ สิงหาคม ๒๕๓๒

สูตรการปรับราคา (สูตรค่า K) จะต้องคงที่ที่ระดับที่กำหนดไว้ในวันแล้วเสร็จตามที่กำหนดไว้ในสัญญา หรือภายในระยะเวลาที่**เทศบาลตำบล**ได้ขยายออกไป โดยจะใช้สูตรของทางราชการที่ได้ระบุในข้อ ๑.๕

## ๑๒. มาตรฐานฝีมือช่าง

เมื่อ**เทศบาลตำบล**ได้คัดเลือกผู้ยื่นข้อเสนอรายใดให้เป็นผู้รับจ้างและได้ตกลงจ้างก่อสร้าง ตามประกาศนี้แล้วผู้ยื่นข้อเสนอจะต้องตกลงว่าในการปฏิบัติงานก่อสร้างดังกล่าว ผู้ยื่นข้อเสนอจะต้องมีและ ใช้ผู้ผ่านการทดสอบมาตรฐานฝีมือช่างหรือผู้ผ่านการทดสอบมาตรฐานฝีมือช่างจาก **กระทรวง**แรงงานและสวัสดิการสังคม หรือผู้มีวุฒิปับัตรระดับ ปวช. ปวส. และ ปวท.หรือเทียบเท่าจากสถาบันการศึกษาที่ ก.พ. รับรองให้เข้ารับราชการได้ ในอัตราไม่ต่ำกว่าร้อยละ ๑๐ ของแต่ละสาขาช่างแต่จะต้องมีจำนวนช่างอย่างน้อย ๑ คน ในแต่ละสาขาช่าง ดังต่อไปนี้

### ๑๒.๑ สาขาช่างโยธา



## ๑๒.๒ สาขาช่างก่อสร้าง

### ๑๓. การปฏิบัติตามกฎหมายและระเบียบ

ในระหว่างระยะเวลาการก่อสร้าง ผู้ยื่นข้อเสนอที่ได้รับการคัดเลือกให้เป็นผู้รับจ้างต้องปฏิบัติตามหลักเกณฑ์ที่กฎหมายและระเบียบได้กำหนดไว้โดยเคร่งครัด

### ๑๔. การประเมินผลการปฏิบัติงานของผู้ประกอบการ

เทศบาลตำบล สามารถนำผลการปฏิบัติงานแล้วเสร็จตามสัญญาของผู้ยื่นข้อเสนอที่ได้รับการคัดเลือกให้ เป็นผู้รับจ้างเพื่อนำมาประเมินผลการปฏิบัติงานของผู้ประกอบการ

ทั้งนี้ หากผู้ยื่นข้อเสนอที่ได้รับการคัดเลือกไม่ผ่านเกณฑ์ที่กำหนดจะถูกระงับการยื่นข้อเสนอหรือทำสัญญากับเทศบาลตำบล ไร่ข้าวคราว

เทศบาลตำบลป่าซาง

๒๑ กุมภาพันธ์ ๒๕๖๗



**การจัดทำแบบรูปรายการงานก่อสร้าง**  
**โครงการก่อสร้างกำแพงกันดินพร้อมราวกันตก บ้านศรียางมูล หมู่ที่ 8**  
**ตำบลป่าซาง อำเภอมะจัน จังหวัดเชียงราย**

**ความเป็นมา**

ตามมติที่ประชุมสภาเทศบาลตำบลป่าซาง สมัยสามัญ สมัยที่ 4 ครั้งที่ 1 ประจำปี 2566 เมื่อวันที่ 27 ธันวาคม 2566 ที่ประชุมมีมติเห็นชอบให้ใช้จ่ายเงินสะสม เพื่อดำเนินโครงการก่อสร้างกำแพงกันดินพร้อมราวกันตก บ้านศรียางมูล หมู่ที่ 8 ตำบลป่าซาง อำเภอมะจัน จังหวัด

**วัตถุประสงค์**

เพื่อก่อสร้างกำแพงกันดินพร้อมราวกันตก บ้านศรียางมูล หมู่ที่ 8 ยาวรวม 74 เมตร พร้อมราวกันตก

**คุณสมบัติของผู้ประสงค์จะเสนอราคา**

1. มีความสามารถตามกฎหมาย
2. ไม่เป็นบุคคลล้มละลาย
3. ไม่อยู่ระหว่างเลิกกิจการ
4. ไม่เป็นบุคคลซึ่งอยู่ระหว่างถูกระงับการยื่นข้อเสนอหรือทำสัญญากับหน่วยงานของรัฐไว้ชั่วคราวตามที่ประกาศเผยแพร่ในระบบเครือข่ายสารสนเทศของกรมบัญชีกลาง
5. ไม่เป็นบุคคลซึ่งถูกระบุชื่อไว้ในบัญชีรายชื่อผู้ทำงาน และได้แจ้งเวียนชื่อให้เป็นผู้ทำงานของหน่วยงานของรัฐในระบบเครือข่ายสารสนเทศของกรมบัญชีกลางซึ่งรวมถึงนิติบุคคลที่ทำงานเป็นหุ้นส่วน ผู้จัดการ กรรมการผู้จัดการผู้บริหารผู้มีอำนาจในการดำเนินงานในกิจการของนิติบุคคลนั้นด้วย
6. มีคุณสมบัติและไม่มีลักษณะต้องห้ามตามที่คณะกรรมการนโยบายการจัดซื้อจัดจ้าง และการบริหารพัสดุภาครัฐกำหนดในราชกิจจานุเบกษา
7. ไม่เป็นผู้ที่ถูกระบุชื่อไว้ในบัญชีรายชื่อผู้ทำงานของทางราชการ และได้แจ้งเวียนชื่อแล้ว หรือไม่เป็นผู้ทำงานที่ได้รับผลกระทบของการสั่งให้นิติบุคคลหรือบุคคลอื่นเป็นผู้ทำงานตามระเบียบของทางราชการ
8. ผู้เสนอราคาเป็นนิติบุคคลหรือบุคคลธรรมดาที่มีอาชีพรับจ้างที่ประกาศจัดจ้าง
9. ผู้เสนอราคาต้องไม่เป็นผู้มีประโยชน์ร่วมกันกับผู้เสนอราคารายอื่น ณ วันประกาศ หรือไม่เป็นผู้กระทำการอันเป็นการขัดขวางการแข่งขันราคาอย่างเป็นธรรม
10. ผู้เสนอราคาไม่เป็นผู้ได้รับเอกสิทธิ์หรือความคุ้มกัน ซึ่งอาจปฏิเสธไม่ยอมขึ้นศาลไทย เว้นแต่รัฐบาลของผู้เสนอราคาได้มีคำสั่งให้สละสิทธิ์และความคุ้มกันเช่นนั้น
11. ผู้เข้าเสนอราคาต้องมีบุคคลหลักด้านควบคุมงานก่อสร้างเป็นวิศวกรโยธา คุณวุฒิไม่ต่ำกว่าระดับภาคีวิศวกร สาขาวิศวกรรมโยธา
12. ผู้ยื่นข้อเสนอต้องมีผลงานก่อสร้างประเภทเดียวกันกับผลงานที่ประกวดราคาจ้างก่อสร้างในวงเงินไม่น้อยกว่า 410,000.- บาท ( สี่แสนหนึ่งหมื่นบาทถ้วน ) และเป็นผลงานที่เป็นคู่สัญญาโดยตรงกับหน่วยงานของรัฐ หรือหน่วยงานเอกชนที่เทศบาลตำบลป่าซางเชื่อถือ



13. ผู้เข้าเสนอราคา เมื่อได้รับคัดเลือกให้เป็นผู้ชนะการเสนอราคาแล้ว ต้องเข้าทำสัญญากับเทศบาล ตำบลป่าซาง ภายใน 7 วัน พร้อมหนังสือแต่งตั้งช่างผู้ควบคุมงานก่อสร้าง ที่มีคุณสมบัติไม่ต่ำกว่าระดับภาคีวิศวกร สาขาวิศวกรรมโยธา เสนอเทศบาลตำบลป่าซาง เว้นแต่กำหนดไว้เป็นอย่างอื่น และจัดทำแผนการดำเนินงาน ภายใน 30 วัน นับถัดจากวันลงนามในสัญญา

#### สถานที่ก่อสร้าง

บ้านศรียางมูล หมู่ที่ 8 ตำบลป่าซาง อำเภอแม่จัน จังหวัดเชียงราย

#### แบบรูปรายการก่อสร้างหรือคุณลักษณะเฉพาะ (งานก่อสร้าง)

ดำเนินการก่อสร้างกำแพงกันดินพร้อมราวกันตก บ้านศรียางมูล หมู่ที่ 8 ยาวรวม 74 เมตร พร้อม ราวกันตกรายละเอียดตามประมาณการงานก่อสร้าง และตามแบบแปลนที่เทศบาลตำบลป่าซางกำหนด ปรากฏ รายละเอียดตามแบบก่อสร้างกำแพงกันดินพร้อมราวกันตก บ้านศรียางมูล หมู่ที่ 8 ตำบลป่าซาง อำเภอแม่จัน จังหวัดเชียงราย

#### การปรับราคาค่างานก่อสร้าง (สัญญาแบบปรับราคาได้)

การจ้างตามสัญญาก่อสร้างในครั้งนี้ ให้ใช้สัญญาปรับราคาได้สำหรับราคางานก่อสร้างตามสูตรปรับราคา ตามมติคณะรัฐมนตรี หนังสือสำนักเลขาธิการคณะรัฐมนตรี ที่ นร 0203/ว 109 ลงวันที่ 24 สิงหาคม 2532 เรื่อง การพิจารณาช่วยเหลือผู้ประกอบการวิชาชีพงานก่อสร้าง ผู้ว่าจ้างและผู้รับจ้างตกลงกันให้ใช้สัญญาปรับราคาได้ สำหรับราคางานก่อสร้างตามสัญญาของงานจ้างก่อสร้างนี้ โดยการนำสูตร Escalation Factor (K) มาใช้ในการ คำนวณราคาค่างานที่เปลี่ยนแปลงไป

สูตรการปรับราคา (สูตรค่า k) จะต้องมีค่าที่ระดับที่กำหนดไว้ในวันแล้วเสร็จตามที่กำหนดไว้ในสัญญา ของงานจ้างก่อสร้างนี้ หรือภายในระยะเวลาที่เทศบาลตำบลป่าซางได้ขยายออกไป โดยใช้เงื่อนไขหลักเกณฑ์ ประเภทงานก่อสร้าง งานโครงสร้างคอนกรีตเสริมเหล็กและงานเชื่อมป้องกันตลิ่ง สูตรและการคำนวณที่ใช้กับ สัญญาแบบปรับราคาได้

#### วงเงินในการจัดจ้าง

820,000.- บาท ( แปดแสนสองหมื่นบาทถ้วน )

#### การดำเนินการและส่งมอบงาน

เทศบาลตำบลป่าซาง กำหนดให้ดำเนินงานโครงการดังกล่าวแล้วเสร็จภายในระยะเวลา.....90.....วัน นับถัดจาก วันลงนามในสัญญาจ้าง และผู้รับจ้างต้องดำเนินการตามเงื่อนไขการส่งมอบงานจ้างดังนี้

1. ผู้รับจ้างต้องจัดทำแผนการใช้วัสดุที่ผลิตภายในประเทศไม่น้อยกว่าร้อยละ 60 ของมูลค่าวัสดุที่จะ ใช้ในงานก่อสร้างทั้งหมดตามสัญญา ภายใน.....60.....วัน นับถัดจากวันที่ได้ลงนามสัญญา ตามนัยแห่งหนังสือ กรมบัญชีกลางด่วนที่สุด ที่ กค (กวจ) 0405.2/ว 78 ลงวันที่ 31 มกราคม 2565

2. ผู้รับจ้างจัดทำแผนการใช้เหล็กที่ผลิตภายในประเทศไม่น้อยกว่าร้อยละ 90 ของปริมาณเหล็กที่ต้องใช้ทั้งหมดตามสัญญา ภายใน.....60.....วัน นับถัดจากวันลงนามในสัญญา ตามนัยแห่งหนังสือ กรมบัญชีกลางด่วนที่สุด ที่ กค (กวจ) 0405.2/ว 78 ลงวันที่ 31 มกราคม 2565

3. กรณีที่ผู้รับจ้างใช้พัสดุหรือครุภัณฑ์ ต้องเป็นพัสดุที่ผลิตภายในประเทศที่ได้รับการรับรองจากสภาอุตสาหกรรมแห่งประเทศไทย ผู้รับจ้างจะต้องแสดงรายการพัสดุที่ผลิตภายในประเทศไทย และแสดงหลักฐานหรือเอกสารที่ได้รับการรับรอง และออกเครื่องหมายสินค้าที่ผลิตในประเทศไทย (Made in Thailand) จากสภาอุตสาหกรรมแห่งประเทศไทย หรืออาจแสดงบนฉลากของสินค้าที่ติดบนบรรจุภัณฑ์ของสินค้า อย่างหนึ่งอย่างใด ตามนัยแห่งหนังสือ กรมบัญชีกลางด่วนที่สุด ที่ กค (กวจ) 0405.2/ว 78 ลงวันที่ 31 มกราคม 2565

4. หากผู้รับจ้าง มีความจำเป็นต้องใช้พัสดุหรือสินค้าที่ผลิตหรือนำเข้าจากต่างประเทศ ต้องเป็นเฉพาะกรณี

4.1 เป็นการจัดหาอะไหล่ที่มีความจำเป็นจะต้องระบุคุณลักษณะเฉพาะ และจำเป็นต้องนำเข้าจากต่างประเทศ

4.2 กรณีมีความจำเป็นจะต้องมีการใช้พัสดุที่ผลิตหรือนำเข้าจากต่างประเทศซึ่งเป็นการจัดหาครั้งหนึ่งที่มีวงเงินไม่เกินสองล้านบาท หรือราคาพัสดุนำเข้าจากต่างประเทศมีราคาต่อหน่วยไม่เกินสองล้านบาท ตามนัยแห่งหนังสือ กรมบัญชีกลางด่วนที่สุด ที่ กค (กวจ) 0405.2/ว 78 ลงวันที่ 31 มกราคม 2565

5. หากผู้รับจ้างไม่สามารถดำเนินการจัดหาพัสดุ มูลค่าหรือปริมาณของพัสดุไม่สามารถดำเนินการจัดหาพัสดุ หรือครุภัณฑ์ที่ผลิตภายในประเทศไม่น้อยกว่าร้อยละ 60 ของมูลค่าวัสดุ หรือครุภัณฑ์ที่จะใช้ในงานจ้างได้ให้สามารถแก้ไขเปลี่ยนแปลงแผนได้ ทั้งนี้ ต้องก่อนการส่งมอบงานในแต่ละงวด ตามนัยแห่งหนังสือกรมบัญชีกลางด่วนที่สุด ที่ กค (กวจ) 0405.2/ว 78 ลงวันที่ 31 มกราคม 2565

#### ความรับผิดชอบในความชำรุดบกพร่อง

2 ปี

#### อัตราค่าปรับ

ร้อยละ 0.25

#### หลักเกณฑ์การพิจารณา

ใช้เกณฑ์ราคา (Price) โดยพิจารณาจากผู้เสนอราคาต่ำสุด

#### เงื่อนไขการชำระเงิน

การจ่ายเงินแบ่งออกเป็น 2 งวด ดังนี้

งวดที่ 1 เป็นจำนวนเงินในอัตราร้อยละ 50 ของค่าจ้างเมื่อผู้รับจ้างปฏิบัติงาน

- งานวางผัง ปรับพื้นที่แล้วเสร็จ
- งานคอนกรีตฐานรากแล้วเสร็จ
- งานคอนกรีตผนังแล้วเสร็จ

ให้แล้วเสร็จภายใน 60 วัน นับถัดจากลงนามในสัญญา

งวดที่ 2 เป็นจำนวนเงินในอัตราร้อยละ 50 ของค่าจ้างเมื่อผู้รับจ้างปฏิบัติงาน

- งานถมทรายข้างผนังแล้วเสร็จ
- งานติดตั้งราวกันตกพร้อมทาสีแล้วเสร็จ
- งานเทคอนกรีตไหลทางแล้วเสร็จ
- เก็บรายละเอียดให้เป็นไปตามแบบแล้วเสร็จ
- ทำความสะอาดสถานที่ และได้ก่อสร้างรายการต่างๆ ทั้งหมดแล้วเสร็จครบถ้วน ถูกต้องตามรูปแบบรายการและสัญญาทุกประการ

ให้แล้วเสร็จภายใน 90 วัน นับถัดจากลงนามในสัญญา

หมายเหตุ ผู้รับจ้างสามารถส่งมอบงานพร้อมกันที่หลายงวดก็ได้ เมื่อผู้ขายดำเนินการส่งมอบและติดตั้งแล้วเสร็จ เรียบร้อยครบถ้วนตามรายละเอียดที่ระบุไว้ในแต่ละงวดงาน

#### หน่วยงานรับผิดชอบ

กองช่าง เทศบาลตำบลป่าซาง

สถานที่ติดต่อเพื่อขอทราบข้อมูลเพิ่มเติมได้ที่

สถานที่ติดต่อ กองช่าง เทศบาลตำบลป่าซาง

โทรศัพท์/โทรสาร 053-602736

(ลงชื่อ)..........ผู้จัดทำ

(นายชิตชัย ปินทรายมูล)

หัวหน้าฝ่ายการโยธา



โครงการสร้างกำแพงกันดินพร้อมราวกันตก  
สถานที่บ้านศรียางมูล หมู่ที่ 8 ต.ป่าซาง อ.แม่จัน จ.เชียงใหม่

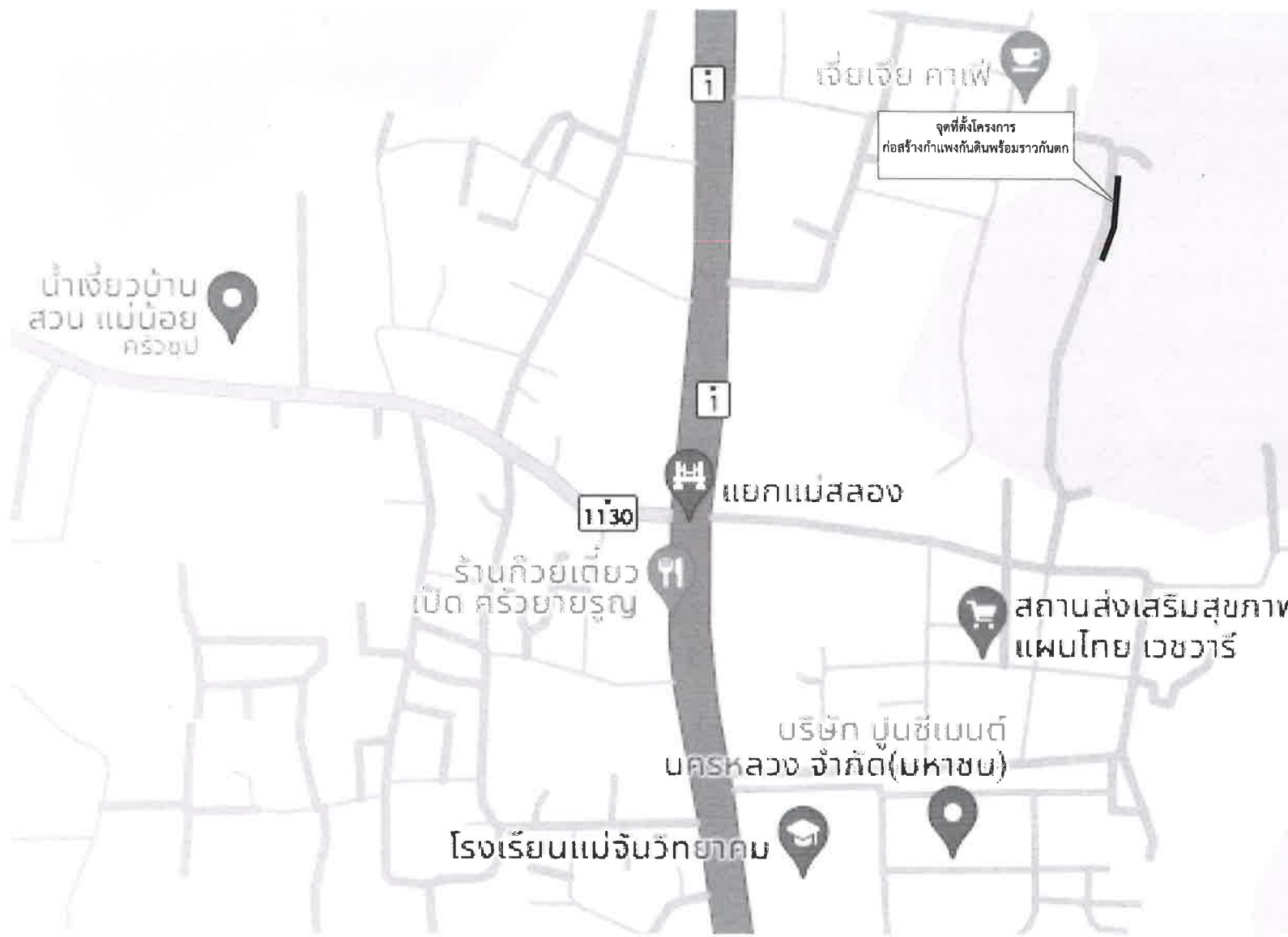

แผนที่พอสั่งแบบ โครงการก่อสร้างกำแพงกันดินพร้อมราวกันตก  
SCALE (A3) 1 : 1000

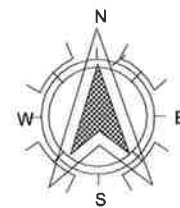

เทศบาลตำบลป่าซาง  
อำเภอแม่จัน จังหวัดเชียงราย

โครงการ  
ก่อสร้างกำแพงกันดินพร้อมราวกันตก

สถานที่  
บ้านศรีงาม หมู่ที่ 8  
ตำบลป่าซาง อำเภอแม่จัน จังหวัดเชียงราย

สำรวจ/เขียนแบบ

สำรวจ/ออกแบบ/เขียนแบบ  
  
(นายสุทธิชัย ปาสาลี)  
เขียนแบบ

ตรวจสอบ  
  
(นายชิตชัย ปินทรายมูล)  
หัวหน้าฝ่ายการโยธา

ตรวจสอบ  
  
(นายสมพล บังเงิน)  
ผู้อำนวยการก่อสร้าง

เห็นชอบ  
  
(นายดำเนิน อิงนอก)  
ปลัดเทศบาลตำบลป่าซาง

อนุมัติ  
  
(นายชิต ชิตเป้า)  
รองนายกเทศมนตรี ปฏิบัติราชการแทน  
นายกเทศมนตรีตำบลป่าซาง

วันที่	12/08/23
แบบแสดง	แผนที่พอสั่งแบบ
มาตราส่วน	As indicated
เลขที่แบบ	A-02



เทศบาลตำบลป่าซาง  
อำเภอแม่เงิน จังหวัดเชียงราย

โครงการ  
ก่อสร้างกำแพงกันดินพร้อมราวกันตก

สถานที่  
บ้านศรีราษฎร์ หมู่ที่ 8  
ตำบลป่าซาง อำเภอแม่เงิน จังหวัดเชียงราย

สำรวจ/เขียนแบบ

สำรวจ/ออกแบบ/เขียนแบบ

(นายสุทธิชัย ปาสาลี)  
เขียนแบบ

ตรวจสอบ  
  
(นายชิตชัย ปินทรายมูล)  
หัวหน้าฝ่ายการโยธา

ตรวจสอบ  
  
(นายสมพล บังเจิน)  
ผู้อำนวยการก่อสร้าง

เห็นชอบ  
  
(นายดำเนิน อิงนอก.)  
ปลัดเทศบาลตำบลป่าซาง

อนุมัติ  
  
(นายชิต ชาติเป่า.)  
รองนายกเทศมนตรี ปฏิบัติราชการแทน  
นายกเทศมนตรีตำบลป่าซาง

วันที่ 09/28/23

แบบแสดง รูปแปลน, รูปด้าน, รูปตัด

มาตราส่วน As indicated

เลขที่แบบ A-03

### ดูแบบขยายราวกันตก

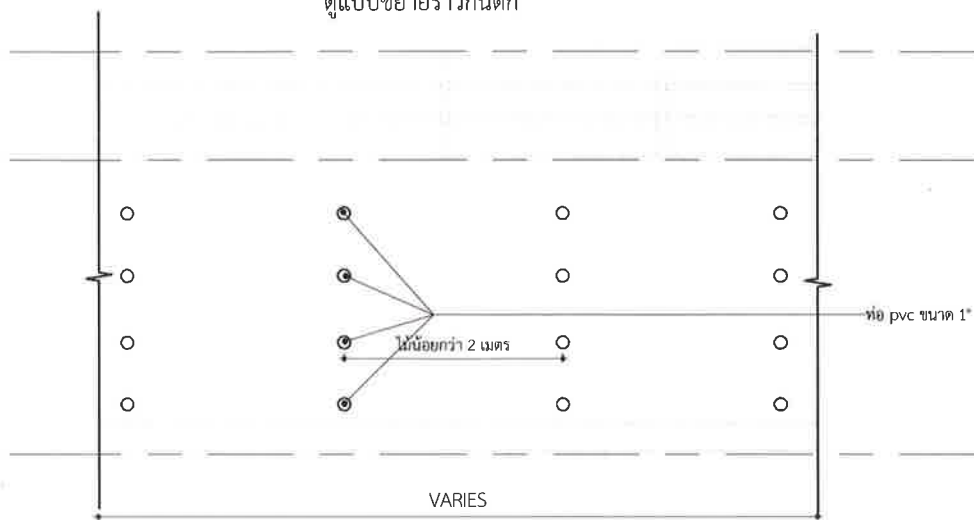

รูปด้านหน้า

SCALE (A3) 1:50

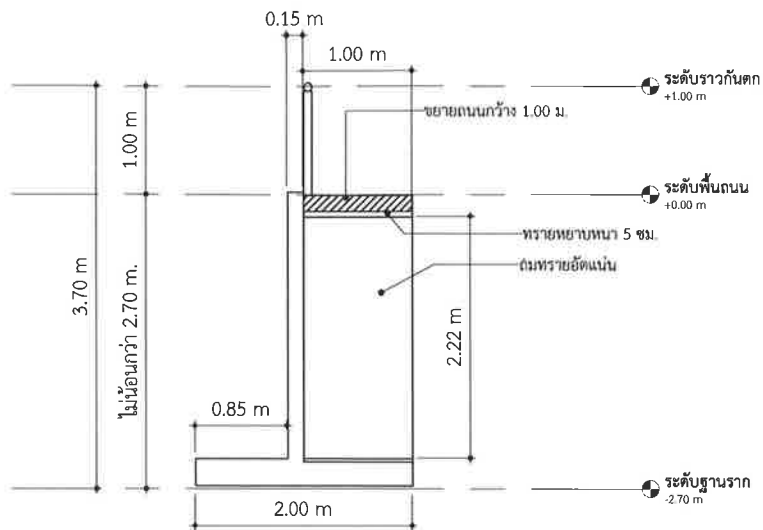

รูปด้านข้าง

SCALE (A3) 1:50

ความยาวไม่น้อยกว่า 74 m.

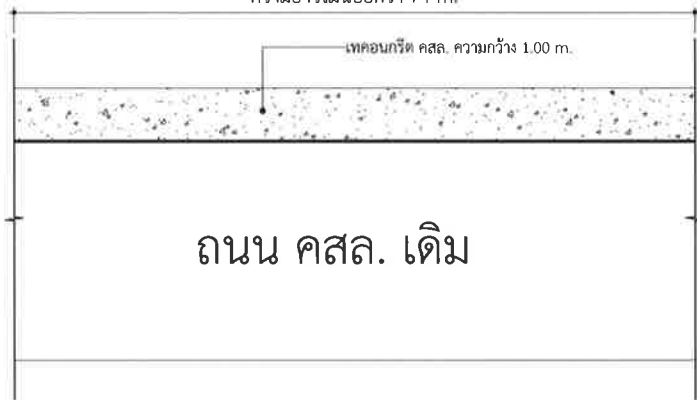

รูปแปลน

SCALE (A3) 1:100

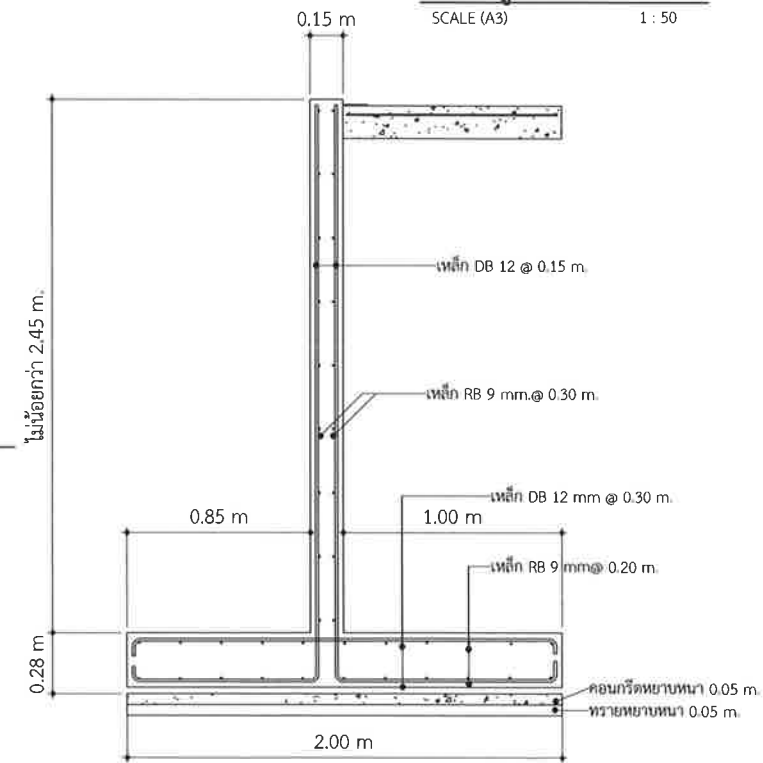

แบบขยายผนัง

SCALE (A3) 1:25





เทศบาลตำบลป่าซาง  
อำเภอแม่ออน จังหวัดเชียงใหม่

โครงการ

ก่อสร้างกำแพงกันดินพร้อมราวกันตก

สถานที่

บ้านศรีวังมูล หมู่ที่ 8  
ตำบลป่าซาง อำเภอแม่ออน จังหวัดเชียงใหม่

สำรวจ/เขียนแบบ

สำรวจ/ออกแบบ/เขียนแบบ

(นายฤทธิชัย ปาสาลี)  
เขียนแบบ

ตรวจสอบ

(นายชิตชัย ปินทรายมูล)  
หัวหน้าฝ่ายการโยธา

ตรวจสอบ

(นายสมพล บังเงิน)  
ผู้อำนวยการก่อสร้าง

เห็นชอบ

(นายดำเนิน อึ้งนอก)  
ปลัดเทศบาลตำบลป่าซาง

อนุมัติ

(นายพิชิต สูดง่า)

รองนายกเทศมนตรี ปฏิบัติราชการแทน  
นายกเทศมนตรีตำบลป่าซาง

วันที่

09/28/23

แบบแสดง

แบบขยายราวกันตก

มาตราส่วน

As indicated

เลขที่แบบ

A-04

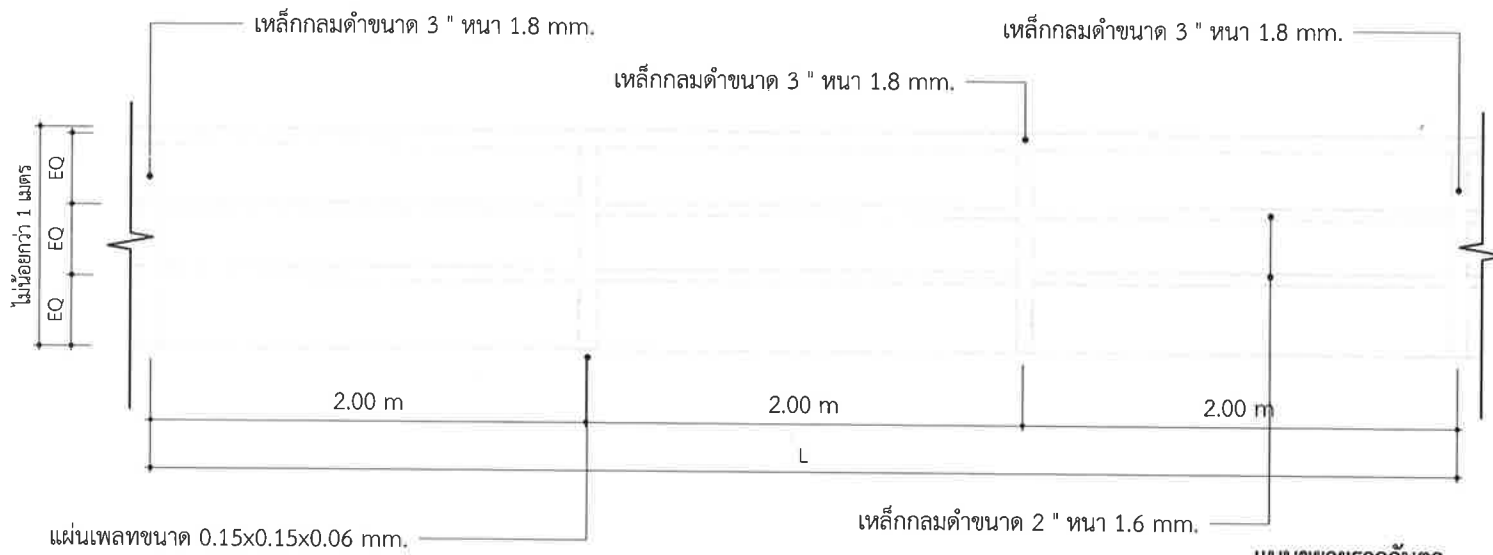

แบบขยายราวกันตก

SCALE (A3)

1 : 25

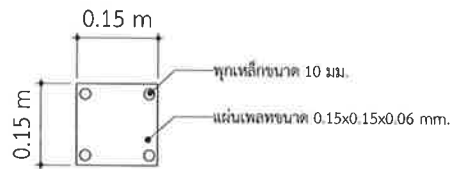

แบบขยายแผ่นเพลท

SCALE (A3)

1 : 10





เทศบาลตำบลป่าซาง  
อำเภอแม่จัน จังหวัดเชียงราย

โครงการ

ก่อสร้างกำแพงกันดินพร้อมราวกันตก

สถานที่

บ้านศรียางมูล หมู่ที่ 8  
ตำบลป่าซาง อำเภอแม่จัน จังหวัดเชียงราย

สำรวจ/เขียนแบบ

สำรวจ/ออกแบบ/เขียนแบบ

(นายสุทธิชัย ปาสาลี)  
เขียนแบบ

ตรวจสอบ

(นายชัชชัย ปินทรามูล)  
หัวหน้าฝ่ายการโยธา

ตรวจสอบ

(นายสมพล บังเงิน)  
ผู้อำนวยการก่อสร้าง

เห็นชอบ

(นายดำเนิน อิงนอก)  
ปลัด เทศบาลตำบลป่าซาง

อนุมัติ

(นายธีรชัย หวดเป่า)  
รองนายกเทศมนตรี ปฏิบัติราชการแทน  
นายกเทศมนตรีตำบลป่าซาง

วันที่ 12/18/23

แบบแสดง ป้ายโครงการ

มาตราส่วน 1 : 25

เลขที่แบบ A-05

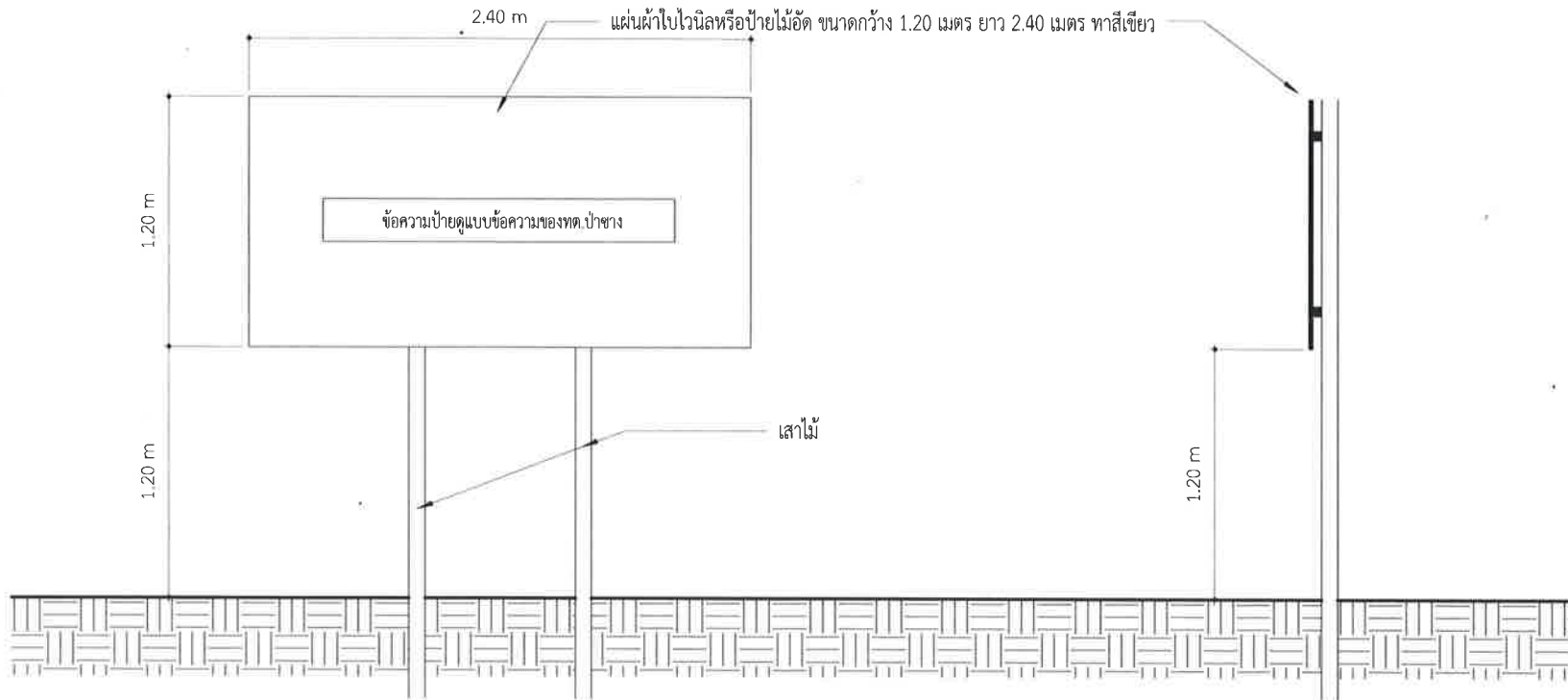

### รายการประกอบแบบ

1. พื้นป้ายทาสีเขียว
2. ตัวหนังสือข้อความใช้สีขาว
3. ขนาดตัวหนังสือกำหนดตามความเหมาะสมตามข้อความที่กำหนด
4. แผ่นป้ายขนาด 1.20 เมตร ยาว 2.40 เมตร

หมายเหตุ

-จุดติดตั้งกำหนดตามความเหมาะสม ในหน้างาน สามารถมองเห็นได้ชัดเจน

แผ่นผ้าใบไวนิลหรือป้ายไม้อัด ขนาดกว้าง 1.20 เมตร ยาว 2.40 เมตร ทาสีเขียว

รายละเอียดประกอบ แบบป้ายมาตรฐานสำหรับโครงการก่อสร้างของเทศบาลตำบลป่าซาง

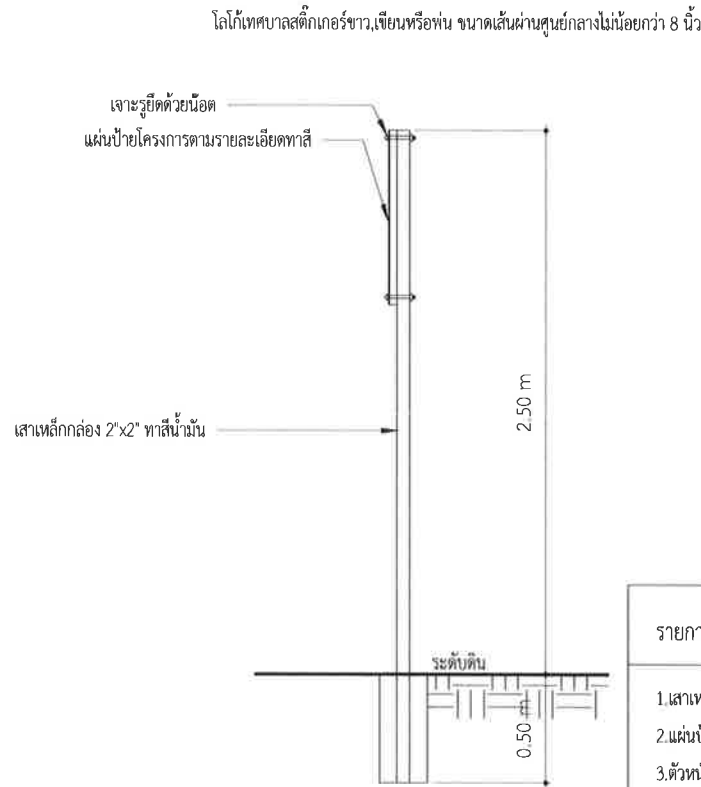
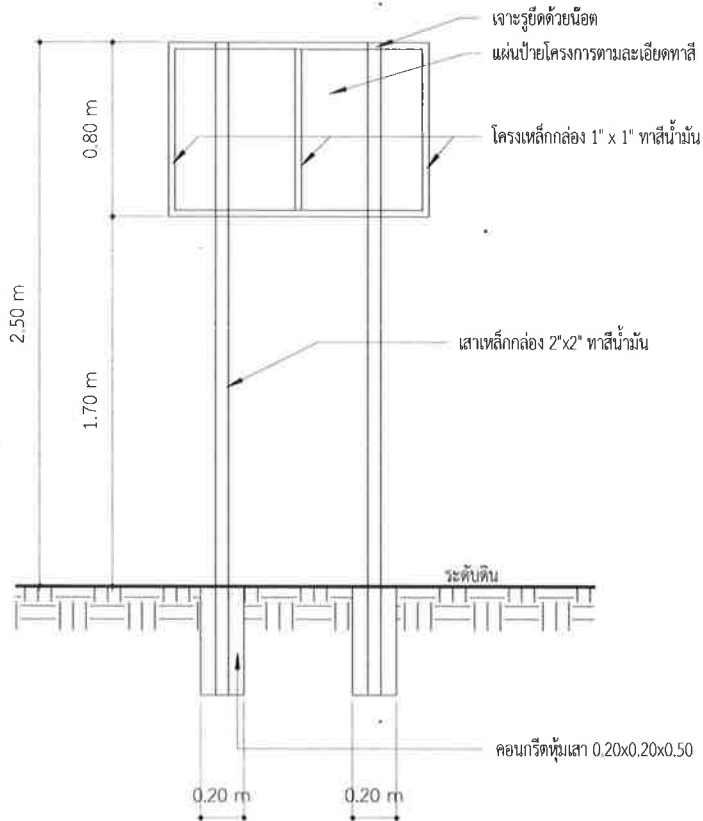
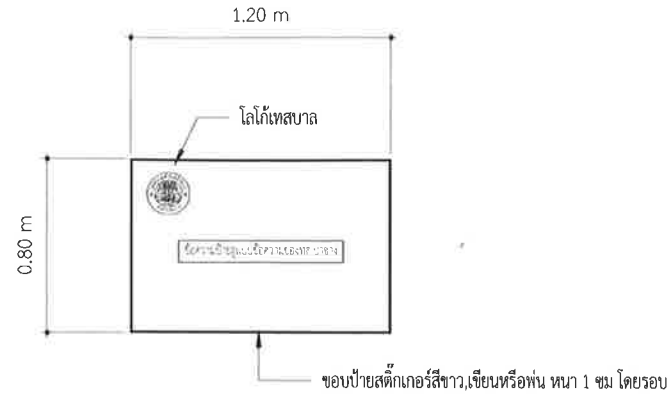
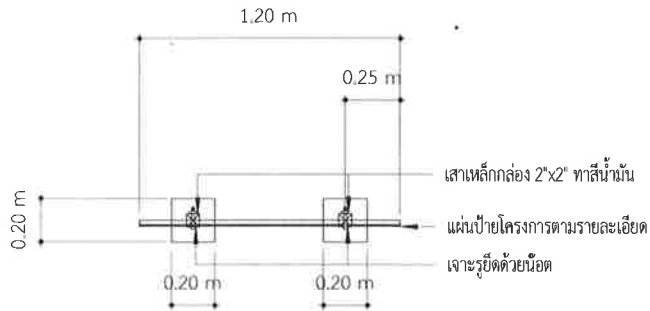

ตัวอย่างโลโก้เทศบาล

รายการประกอบแบบ

1. เสาคเหล็กทาสีขาว(ใช้สีน้ำมัน)
2. แผ่นป้ายแผ่นเหล็ก ฟันป้ายทาสีที่ทั้งสองด้าน (ใช้สีน้ำมัน)
3. ตัวหนังสือสีขาว (ใช้เป็นสติ๊กเกอร์,เขียนหรือพ่น)
4. ขนาดตัวหนังสือกำหนดตามความเหมาะสมตามข้อความ
5. แผ่นป้ายแผ่นเหล็กขนาด 0.80 เมตร ยาว 1.20 เมตร

หมายเหตุ

1. จุดที่ตั้งกำหนดตามความเหมาะสมในหน้าที่สามารถมองเห็นได้อย่างชัดเจน
2. ก่อนดำเนินการทาสีจริงให้ทาสีกันสนิมก่อน



เทศบาลตำบลป่าซาง  
อำเภอแม่จัน จังหวัดเชียงราย

โครงการ

ก่อสร้างกำแพงกั้นดินพร้อมราวกันตก

สถานที่

บ้านศรียางมูล หมู่ที่ 8  
ตำบลป่าซาง อำเภอแม่จัน จังหวัดเชียงราย

สำรวจ/เขียนแบบ

สำรวจ/ออกแบบ/เขียนแบบ

(นายสุทธิชัย ป่าสำลี)  
เขียนแบบ

ตรวจสอบ

(นายชิตชัย ปิณฑรายมูล)  
หัวหน้าฝ่ายการโยธา

ตรวจสอบ

(นายสทล ปิธีชัย)  
ผู้อำนวยการก่อสร้าง

เห็นชอบ

(นายดำเนิน อึ้งนอก.)  
ปลัด เทศบาลตำบลป่าซาง

อนุมัติ

(นายชิตชัย ปิธีชัย)  
รองนายกเทศมนตรี ปฏิบัติราชการแทน  
นายกเทศมนตรีตำบลป่าซาง

วันที่ 12/18/23

แบบแสดง ป้ายโครงการ

มาตราส่วน 1 : 25

เลขที่แบบ A-06

## สรุปรายการประมาณราคาค่าก่อสร้าง

โครงการ **โครงการก่อสร้างกำแพงกันดินพร้อมราวกันตก**  
 สถานที่ก่อสร้าง **บ้านศรียางมูล หมู่ที่ 8 ตำบลป่าซาง อ.แม่จัน จ.เชียงราย**  
 แบบเลขที่ **ตามแบบ ทต. ป่าซางกำหนด**  
 หน่วยงาน **เทศบาลตำบลป่าซาง อ.แม่จัน จ.เชียงราย**  
 แบบ ปร.4 **มีจำนวน 2 แผ่น**  
 เมื่อวันที่ **30 มกราคม 2567**

ลำดับ	รายการ	ค่างานต้นทุน	ค่าดำเนินการ	ค่าก่อสร้าง	หมายเหตุ
A	ก่อสร้างกำแพงกันดิน ยาวรวม 74 ม. พร้อมราวกันตก	628,971.78	1,3085	823,009.57	
	ตามแบบ ทต. ป่าซางกำหนด			-	
	ป้ายโครงการ	2,500.00	1.00	2,500.00	
	<b>Factor F งานก่อสร้างอาคาร</b>				
	เงินล่วงหน้าจ่าย 0 %				
	เงินประกันผลงาน 0 %				
	ดอกเบี้ยเงินกู้ 7%				
	ภาษีมูลค่าเพิ่ม 7 %				
สรุป		รวมค่าก่อสร้างทั้งสิ้น		825,509.57	
		ขอใช้งบประมาณเพียง		825,500.00	
ระยะเวลาก่อสร้าง 90 วัน		ตัวอักษร		แปดแสนสองหมื่นห้าพันห้าร้อยบาทถ้วน	

คณะกรรมการกำหนดราคากลาง

ลงชื่อ.....ประธานกรรมการ

( นายสมพล บั้งเงิน )

ลงชื่อ.....กรรมการ

( นางภคภรณ์ กาวิน )

ลงชื่อ.....กรรมการ

( นายชิตชัย ปินทรายมูล )

## สรุปรายการประมาณราคาค่าก่อสร้าง

โครงการ โครงสร้างกำแพงกันดินพร้อมราวกันตก

สถานที่ก่อสร้าง บ้านศรียางมูล หมู่ที่ 8 ตำบลป่าซาง อ.แม่จัน จ.เชียงราย

30 มกราคม 2567

ลำดับ	รายการ	จำนวน	หน่วย	ราคาวัสดุ		ค่าแรงงาน		ราคารวม	หมายเหตุ
				ราคาต่อหน่วย	ราคารวม	ราคาต่อหน่วย	ราคารวม		
	<b>งานปรับพื้นที่</b>								
1	งานวางผัง ปรับพื้นที่และขุดดิน	148.00	ตร.ม.	10	1,480.00	10.00	1,480.00	2,960.00	
	<b>ผนังกันดิน คสล.</b>								
1	ทรายถมดินอัดแน่นปรับระดับ	208.13	ลบ.ม.	467.29	97,254.73	112.00	23,310.00	120,564.73	
2	ทรายรองพื้นปรับระดับ	9.25	ลบ.ม.	560.75	5,186.94	112.00	1,036.00	6,222.94	
3	คอนกรีตหยาบ 180 ksc	7.40	ลบ.ม.	1,682.24	12,448.58	327.00	2,419.80	14,868.38	
4	คอนกรีตโครงสร้าง 240 ksc	64.20	ลบ.ม.	1,775.70	113,991.06	327.00	20,991.77	134,982.83	
5	เหล็ก RB 9 SR 24	1.44	ตัน	23,504.95	33,742.76	4,400.00	6,316.46	40,059.22	
6	เหล็ก DB 12 SD 40	3.42	ตัน	22,312.02	76,201.17	3,600.00	12,294.91	88,496.08	
7	ลวดผูกเหล็ก ศก. 1.25 มม.	145.52	กก.	46.73	6,800.35	-	-	6,800.35	
8	ค่าแรงประกอบไม้แบบ	399.60	ตร.ม.	-	-	139.00	55,544.40	55,544.40	
9	ค่าไม้แบบ คัด 30 %	119.88	ตร.ม.	672.90	80,667.25	-	-	80,667.25	
10	ตะปูตอกแบบ	99.90	กก.	56.07	5,601.39	-	-	5,601.39	
11	ท่อ PVC 8.5 1 นิ้ว	22.20	เมตร	19.62	435.56	5.89	130.67	566.23	
	<b>โหล่ทาง คสล.</b>								
1	ทรายรองพื้น	4.63	ลบ.ม.	560.75	2,593.47	112.00	518.00	3,111.47	
2	คอนกรีตโครงสร้าง 240 ksc	11.10	ลบ.ม.	1,775.70	19,710.27	327.00	3,629.70	23,339.97	
3	Wire Mash 4 mm.@0.20m.	74.00	ตร.ม.	30.84	2,282.16	5.00	370.00	2,652.16	
<b>ยอดรวมยกไป</b>					<b>458,395.70</b>		<b>128,041.70</b>	<b>586,437.40</b>	

## สรุปรายการประมาณราคาค่าก่อสร้าง

โครงการ โครงสร้างกำแพงกันดินพร้อมราวกันตก

สถานที่ก่อสร้าง บ้านศรียางมูล หมู่ที่ 8 ตำบลป่าซาง อ.แม่จัน จ.เชียงราย

30 มกราคม 2567

ลำดับ	รายการ	จำนวน	หน่วย	ราคาวัสดุ		ค่าแรงงาน		ราคารวม	หมายเหตุ
				ราคาต่อหน่วย	ราคารวม	ราคาต่อหน่วย	ราคารวม		
ยอดรวมยกมา					458,395.70		128,041.70	586,437.40	
ราวกันตก					-		-	-	
1	เหล็กกลมดำ 2 นิ้ว หนา 1.6 มม.	25.00	ท่อน	431.00	10,631.33	129.30	3,189.40	13,820.73	
2	เหล็กกลมดำ 3 นิ้ว หนา 1.8 มม.	19.00	ท่อน	685.00	12,672.50	205.50	3,801.75	16,474.25	
3	งานทาสีน้ำมัน(กันสนิม+สีน้ำมัน2เที่ยว)	50.29	ตร.ม.	52.21	2,625.77	38.00	1,911.02	4,536.79	
5	แผ่นเพลท 0.15x0.15x 6 มม.	38.00	ชุด	89.00	3,382.00	26.70	1,014.60	4,396.60	
6	ทุกเหล็ก 10 มม.	152.00	ตัว	21.75	3,306.00		-	3,306.00	
					-		-	-	
<b>รวมวัสดุและค่าแรง</b>					<b>491,013.30</b>		<b>137,958.47</b>	<b>628,971.78</b>	

## สรุปรายการประมาณราคาค่าก่อสร้าง

โครงการ           โครงการก่อสร้างกำแพงกันดินพร้อมราวกันตก  
 สถานที่ก่อสร้าง   บ้านศรียางมูล หมู่ที่ 8 ตำบลป่าซาง อ.แม่จัน จ.เชียงราย  
 แบบเลขที่           ตามแบบ ทต. ป่าซางกำหนด  
 แบบ ปร.4           มีจำนวน       2       แผ่น  
 เมื่อวันที่

ลำดับ	รายการ	ค่างานต้นทุน	ค่าดำเนินการ	ค่าก่อสร้าง	หมายเหตุ
A	ก่อสร้างกำแพงกันดิน ยาวรวม 74 ม. พร้อมราวกันตก				
	ตามแบบ ทต. ป่าซางกำหนด				
	ป้ายโครงการ				
	Factor F งานก่อสร้างอาคาร				
	เงินล่วงหน้าจ่าย       0 %				
	เงินประกันผลงาน       0 %				
	ดอกเบี้ยเงินกู้           7%				
	ภาษีมูลค่าเพิ่ม           7 %				
	สรุป				
	รวมค่าก่อสร้างทั้งสิ้น				
	ขอใช้งบประมาณเพียง				
	ระยะเวลาก่อสร้าง       90   วัน				ตัวอักษร

## สรุปรายการประมาณราคาค่าก่อสร้าง

โครงการ โครงสร้างกำแพงกันดินพร้อมราวกันตก

สถานที่ก่อสร้าง บ้านศรียางมูล หมู่ที่ 8 ตำบลป่าซาง อ.แม่จัน จ.เชียงราย

ลำดับ	รายการ	จำนวน	หน่วย	ราคาวัสดุ		ค่าแรงงาน		ราคารวม	หมายเหตุ
				ราคาต่อหน่วย	ราคารวม	ราคาต่อหน่วย	ราคารวม		
	<b>งานปรับพื้นที่</b>								
1	งานวางผัง ปรับพื้นที่และขุดดิน	148.00	ตร.ม.						
	<b>ผนังกันดิน คสล.</b>								
1	ทรายถมดินอัดแน่นปรับระดับ	208.13	ลบ.ม.						
2	ทรายรองพื้นปรับระดับ	9.25	ลบ.ม.						
3	คอนกรีตหยาบ 180 ksc	7.40	ลบ.ม.						
4	คอนกรีตโครงสร้าง 240 ksc	64.20	ลบ.ม.						
5	เหล็ก RB 9 SR 24	1.44	ตัน						
6	เหล็ก DB 12 SD 40	3.42	ตัน						
7	ลวดผูกเหล็ก ศก. 1.25 มม.	145.52	กก.						
8	ค่าแรงประกอบไม้แบบ	399.60	ตร.ม.						
9	ค่าไม้แบบ คัด 30 %	119.88	ตร.ม.						
10	ตะปูตอกแบบ	99.90	กก.						
11	ท่อ PVC 8.5 1 นิ้ว	22.20	เมตร						
	<b>ไหล่ทาง คสล.</b>								
1	ทรายรองพื้น	4.63	ลบ.ม.						
2	คอนกรีตโครงสร้าง 240 ksc	11.10	ลบ.ม.						
3	Wire Mash 4 mm.@0.20m,	74.00	ตรม.						
<b>ยอดรวมยกไป</b>									

## สรุปรายการประมาณราคาค่าก่อสร้าง

โครงการ โครงสร้างกำแพงกันดินพร้อมราวกันตก

สถานที่ก่อสร้าง บ้านศรียางมูล หมู่ที่ 8 ตำบลป่าซาง อ.แม่จัน จ.เชียงราย

ลำดับ	รายการ	จำนวน	หน่วย	ราคาวัสดุ		ค่าแรงงาน		ราคารวม	หมายเหตุ
				ราคาต่อหน่วย	ราคารวม	ราคาต่อหน่วย	ราคารวม		
ยอดรวมยกมา									
ราวกันตก									
1	เหล็กกลมดำ 2 นิ้ว หนา 1.6 มม.	25.00	ท่อน						
2	เหล็กกลมดำ 3 นิ้ว หนา 1.8 มม.	19.00	ท่อน						
3	งานทาสีน้ำมัน(กันสนิม+สีน้ำมัน2เที่ยว)	50.29	ตร.ม.						
5	แผ่นเพลท 0.15x0.15x 6 มม.	38.00	ชุด						
6	พุกเหล็ก 10 มม.	152.00	ตัว						
<b>รวมวัสดุและค่าแรง</b>									