

- ร่าง -

โดยพิจารณาจากหนังสือรับรองบัญชีเงินฝาก ไม่เกิน ๙๐ วันก่อนวันยื่นข้อเสนอ โดยบัญชีธนาคารเป็นมูลค่า ๑ ใน ๔ ของมูลค่างบประมาณของโครงการหรือรายการที่ยื่น หากเป็นผู้ชนะการจัดซื้อจัดจ้างหรือเป็นผู้ได้รับการคัดเลือกจะต้องแสดงบัญชีเงินจริงหนึ่งในวันลงนามในสัญญา

) กรณีที่ผู้ยื่นข้อเสนอไม่มีมูลค่าสุทธิของกิจการหรือทุนจดทะเบียน หรือมีแต่ไม่พอ ผู้ยื่นข้อเสนอสามารถขอวงเงินสินเชื่อ โดยต้องมีวงเงินสินเชื่อ ๑ ใน ๔ ของมูลค่าหรือรายการที่ยื่นข้อเสนอในครั้งนั้น (สินเชื่อที่ธนาคารภายในประเทศ หรือบริษัทเงินทุนหลักทรัพย์ที่ได้รับอนุญาตให้ประกอบกิจการเงินทุนเพื่อการพาณิชย์ และประกอบธุรกิจวงราชการแห่งประเทศไทย ตามรายชื่อบริษัทเงินทุนที่ธนาคารแห่งประเทศไทยแจ้งมาจากยอดเงินรวมของวงเงินสินเชื่อที่สำนักงานใหญ่รับรอง หรือที่สำนักงานสาขา นอกจากสำนักงานใหญ่) ซึ่งออกให้แก่ผู้ยื่นข้อเสนอ นับถึงวันยื่นข้อเสนอไม่เกิน ๙๐

) กรณีตาม (๑) - (๔) ยกเว้นสำหรับกรณีดังต่อไปนี้

(๕.๑) กรณีที่ผู้ยื่นข้อเสนอเป็นหน่วยงานของรัฐ

(๕.๒) นิติบุคคลที่จัดตั้งขึ้นตามกฎหมายไทยที่อยู่ระหว่างการฟื้นฟูกิจการตาม

(ฉบับที่ ๑๐) พ.ศ. ๒๕๖๑

(๕.๓) งานจ้างก่อสร้าง ที่กรมบัญชีกลางได้ขึ้นทะเบียนผู้ประกอบการงานก่อสร้าง

ที่หน่วยงานของรัฐได้มีการจัดทำบัญชีผู้ประกอบการงานก่อสร้างที่มีคุณสมบัติ

พระราชบัญญัติการจัดซื้อจัดจ้างและการบริหารพัสดุภาครัฐมีผลใช้บังคับ

เสนอต้องยื่นข้อเสนอและเสนอราคาทางระบบจัดซื้อจัดจ้างภาครัฐด้วยอิเล็กทรอนิกส์

า น. ถึง น.

สามารถขอรับเอกสารประกวดราคาอิเล็กทรอนิกส์ โดยดาวน์โหลดเอกสารทางระบบ

อิเล็กทรอนิกส์ หัวข้อ ค้นหาประกาศจัดซื้อจัดจ้างได้ตั้งแต่วันที่ประกาศจนถึงวันเสนอ

เสนอสามารถจัดเตรียมเอกสารข้อเสนอได้ตั้งแต่วันที่ประกาศจนถึงวันเสนอราคา

สามารถดูรายละเอียดได้ที่เว็บไซต์ <https://pasangmaechan.go.th/> หรือ www.

สอบถามทางโทรศัพท์หมายเลข ๐๕๓-๖๐๒๖๖๐ ต่อ ๒๔ ในวันและเวลาราชการ

ต้องการทราบรายละเอียดเพิ่มเติมเกี่ยวกับสถานที่หรือร่างรายละเอียดขอบเขตของ

ถามมายัง เทศบาลตำบลป่าซาง ผ่านทางอีเมล 5570702@dla.go.th หรือช่องทาง

ร่างรายละเอียดขอบเขตของงานทั้งโครงการ (Terms of Reference : TOR)

๑. ข้อมูลเกี่ยวกับโครงการ

๑.๑ ชื่อโครงการ ประกวดราคาจ้างก่อสร้างโครงการก่อสร้างศาลาอเนกประสงค์ บริเวณฌาปนสถาน บ้านแม่สลอง หมู่ที่ ๑๔ ด้วยวิธีประกวดราคาอิเล็กทรอนิกส์ (e-bidding)

๑.๒ ความเป็นมา

ตามมติที่ประชุมสภาเทศบาลตำบลป่าซาง สมัยสามัญ สมัยที่ ๑ ครั้งที่ ๑ ประจำปี ๒๕๖๗ เมื่อวันที่ ๒๗ กุมภาพันธ์ ๒๕๖๗ ที่ประชุมมีมติเห็นชอบให้ใช้จ่ายเงินสะสม เพื่อดำเนินโครงการศาลา

อเนกประสงค์ บริเวณฌาปนสถาน บ้านแม่สลอง หมู่ที่ ๑๔ ตำบลป่าซาง อำเภอแม่จัน จังหวัดเชียงราย

ฌาปนสถาน บ้านแม่สลอง หมู่ที่ ๑๔ ตำบลป่าซาง อำเภอแม่จัน จังหวัดเชียงราย เป็นฌาปนสถาน ที่ประชาชนใช้ร่วมกัน ๒ หมู่บ้าน ได้แก่ หมู่ที่ ๔ และหมู่ที่ ๑๔ เมื่อมีการจัดพิธีกรรมทางศาสนาสถานที่จึงไม่มีความพร้อมเพียงพอสำหรับรองรับจำนวนประชาชนผู้เข้าร่วมพิธีกรรมทางศาสนา ดังนั้น เทศบาลตำบลป่าซาง จึงมีความจำเป็นต้องดำเนินโครงการก่อสร้างศาลาอเนกประสงค์ บริเวณฌาปนสถาน บ้านแม่สลอง หมู่ที่ ๑๔ เพื่อให้มีอาคารอเนกประสงค์ที่ใช้ประกอบพิธีกรรมทางศาสนาได้ อย่างมีประสิทธิภาพ รวมถึงประชาชนทั่วไปที่มีความต้องการใช้สถานที่ฌาปนสถาน บ้านแม่สลอง หมู่ที่ ๑๔ ตำบล ป่าซาง อำเภอแม่จัน จังหวัด เชียงราย

๑.๓ วัตถุประสงค์

- ๑) เพื่อให้มีอาคารอเนกประสงค์ที่สามารถใช้งานได้อย่างเต็มประสิทธิภาพ
- ๒) เพื่อใช้ในการจัดกิจกรรมต่างๆ ภายในหมู่บ้าน

๑.๔ วงเงินงบประมาณ/วงเงินที่ได้รับจัดสรร ๑,๑๔๓,๐๐๐.๐๐ บาท (หนึ่งล้านหนึ่งแสนสี่หมื่นสามพันบาทถ้วน)

๒. คุณสมบัติของผู้ยื่นข้อเสนอ

๒.๑ มีความสามารถตามกฎหมาย

๒.๒ ไม่เป็นบุคคลล้มละลาย

๒.๓ ไม่อยู่ระหว่างเลิกกิจการ

๒.๔ ไม่เป็นบุคคลซึ่งอยู่ระหว่างถูกระงับการยื่นข้อเสนอหรือทำสัญญากับหน่วยงานของรัฐไว้ชั่วคราวตามที่ประกาศเผยแพร่ในระบบเครือข่ายสารสนเทศของกรมบัญชีกลาง

๒.๕ ไม่เป็นบุคคลซึ่งถูกระบุชื่อไว้ในบัญชีรายชื่อผู้ทำงานและได้แจ้งเวียนชื่อให้เป็นผู้ทำงานของหน่วยงานของรัฐในระบบเครือข่ายสารสนเทศของกรมบัญชีกลาง ซึ่งรวมถึงนิติบุคคลที่ผู้ทำงานเป็นหุ้นส่วนผู้จัดการ กรรมการผู้จัดการ ผู้บริหาร ผู้มีอำนาจในการดำเนินงานในกิจการของนิติบุคคลนั้นด้วย

๒.๖ มีคุณสมบัติและไม่มีลักษณะต้องห้ามตามที่คณะกรรมการนโยบายการจัดซื้อจัดจ้างและการบริหารพัสดุภาครัฐกำหนดในราชกิจจานุเบกษา

๒.๗ เป็นนิติบุคคล ผู้มีอาชีพรับจ้างงานที่ประกวดราคาอิเล็กทรอนิกส์ดังกล่าว

๒.๘ ไม่เป็นผู้มีผลประโยชน์ร่วมกันกับผู้ยื่นข้อเสนอรายอื่นที่เข้ายื่นข้อเสนอให้แก่ เทศบาลตำบลป่าซาง ณ วันประกาศประกวดราคาอิเล็กทรอนิกส์หรือไม่เป็นผู้กระทำการอันเป็นการขัดขวางการแข่งขันราคาอย่างเป็นธรรม ในการเสนอราคาครั้งนี้

๒.๙ ไม่เป็นผู้ได้รับเอกสิทธิ์หรือความคุ้มกัน ซึ่งอาจปฏิเสธไม่ยอมขึ้นศาลไทย เว้นแต่รัฐบาลของผู้ยื่นข้อเสนอได้มีคำสั่งสละเอกสิทธิ์และความคุ้มกันเช่นนั้น

๒.๑๐ ผู้ยื่นข้อเสนอต้องมีผลงานก่อสร้างประเภทเดียวกันกับผลงานที่ประกวดราคาจ้างก่อสร้างในวงเงินไม่น้อยกว่า ๕๗๑,๕๐๐.๐๐ บาท (ห้าแสนเจ็ดหมื่นหนึ่งพันห้าร้อยบาทถ้วน) และเป็นผลงานที่เป็นคู่สัญญาโดยตรงกับหน่วยงานของรัฐ หรือหน่วยงานเอกชนที่ เทศบาลตำบลป่าซาง เชื่อถือ

๒.๑๑ กิจการร่วมค้าที่ยื่นข้อเสนอในรูปแบบของ "กิจการร่วมค้า" ต้องมีคุณสมบัติดังนี้

กิจการร่วมค้าที่ยื่นข้อเสนอ ผู้เข้าร่วมค้าทุกรายจะต้องมีคุณสมบัติครบถ้วนตามเงื่อนไขที่กำหนดไว้ในเอกสารเชิญชวน เว้นแต่ในกรณีกิจการร่วมค้าที่มีข้อตกลงระหว่างผู้เข้าร่วมค้ากำหนดให้ผู้เข้าร่วมค้ารายใดรายหนึ่งเป็นผู้เข้าร่วมค้าหลัก กิจการร่วมค่านั้นสามารถใช้ผลงานก่อสร้างของผู้เข้าร่วมค้าหลักรายเดียวเป็นผลงานก่อสร้างของกิจการร่วมค้าที่ยื่นข้อเสนอ

กรณีมีข้อตกลงระหว่างผู้เข้าร่วมค้ากำหนดให้ผู้เข้าร่วมค้ารายใดรายหนึ่งเป็นผู้เข้าร่วมค้าหลัก ข้อตกลงดังกล่าวจะต้องมีการกำหนดสัดส่วนหน้าที่ และความรับผิดชอบในปริมาณงาน สิ่งของ หรือมูลค่าตามสัญญา มากกว่าผู้เข้าร่วมค้ารายอื่นทุกราย

กิจการร่วมค้าที่ยื่นข้อเสนอ ผู้เข้าร่วมค้าหลักจะต้องเป็นผู้ประกอบการงานก่อสร้างในสาขาที่ได้ขึ้นทะเบียนไว้กับกรมบัญชีกลาง

๒.๑๒ ผู้ยื่นข้อเสนอต้องลงทะเบียนที่มีข้อมูลถูกต้องครบถ้วนในระบบจัดซื้อจัดจ้างภาครัฐด้วยอิเล็กทรอนิกส์ (Electronic Government Procurement : e-GP) ของกรมบัญชีกลาง

๒.๑๓ ผู้ยื่นข้อเสนอต้องมีมูลค่าสุทธิของกิจการ ดังนี้

(๑) กรณีผู้ยื่นข้อเสนอเป็นนิติบุคคลที่จัดตั้งขึ้นตามกฎหมายไทยซึ่งได้จดทะเบียนเกินกว่า ๑ ปี ต้องมีมูลค่าสุทธิของกิจการ จากผลต่างระหว่างสินทรัพย์สุทธิหักด้วยหนี้สินสุทธิ ที่ปรากฏในงบแสดงฐานะการเงินที่มีการตรวจรับรองแล้ว ซึ่งจะต้องแสดงค่าเป็นบวกติดต่อกันเป็นระยะเวลา ๑ ปีสุดท้ายก่อนวันยื่นข้อเสนอ

(๒) กรณีผู้ยื่นข้อเสนอเป็นนิติบุคคลที่จัดตั้งขึ้นตามกฎหมายไทย ซึ่งยังไม่มีกิจการรายงานงบแสดงฐานะการเงินกับกรมพัฒนาธุรกิจการค้า ให้พิจารณาการกำหนดมูลค่าของทุนจดทะเบียน โดยผู้ยื่นข้อเสนอจะต้องมีทุนจดทะเบียนที่เรียกชำระมูลค่าหุ้นแล้ว ณ วันที่ยื่นข้อเสนอ ไม่ต่ำกว่า ๑ ล้านบาท

(๓) กรณีผู้ยื่นข้อเสนอเป็นบุคคลธรรมดา ต้องมีมูลค่าสุทธิของกิจการ โดยพิจารณาจากบัญชีเงินฝากธนาคาร ณ วันยื่นข้อเสนอ โดยต้องมีเงินฝากเป็นบวกในมูลค่า ๑ ใน ๔ ของมูลค่างบประมาณที่ยื่นข้อเสนอในครั้งนั้น และหากเป็นผู้ชนะการจัดซื้อจัดจ้างหรือเป็นผู้ได้รับการคัดเลือกจะต้องแสดงบัญชีเงินฝากที่มีมูลค่าดังกล่าวอีกครั้งหนึ่งในวันลงนามในสัญญา

(๔) กรณีที่ผู้ยื่นข้อเสนอไม่มีมูลค่าสุทธิของกิจการและทุนจดทะเบียน หรือมีแต่ไม่เพียงพอที่จะเข้า

ยื่นข้อเสนอ ผู้ยื่นข้อเสนอสามารถขอวงเงินสินเชื่อเพื่อมาสนับสนุนให้มูลค่าสุทธิ ของกิจการ (Net Worth) ไม่ติดลบ หรือให้มีสภาพคล่องที่ดีจนเพียงพอต่อการยื่นข้อเสนอ โดยต้องมีวงเงินสินเชื่อ ๑ ใน ๔ ของมูลค่างบประมาณที่ยื่นข้อเสนอในครั้งนั้น (สินเชื่อที่ธนาคารภายในประเทศ หรือบริษัทเงินทุนหรือบริษัทเงินทุนหลักทรัพย์ที่ได้รับอนุญาตให้ประกอบกิจการเงินทุนเพื่อการพาณิชย์ และประกอบธุรกิจ ค่าประกัน ตามประกาศของธนาคารแห่งประเทศไทย ตามรายชื่อบริษัทเงินทุนที่ธนาคารแห่งประเทศไทย แจ้งเวียนให้ทราบ โดยพิจารณาจากยอดเงินรวมของวงเงินสินเชื่อที่สำนักงานใหญ่รับรอง หรือที่สำนักงานสาขารับรอง (กรณีได้รับมอบอำนาจจากสำนักงานใหญ่) ซึ่งออกให้แก่ผู้ยื่นข้อเสนอ นับถึงวันยื่นข้อเสนอไม่เกิน ๙๐ วัน)

(๕) กรณีตาม (๑) - (๔) ยกเว้นสำหรับกรณีดังต่อไปนี้

(๕.๑) กรณีที่ผู้ยื่นข้อเสนอเป็นหน่วยงานของรัฐ

(๕.๒) นิติบุคคลที่จัดตั้งขึ้นตามกฎหมายไทยที่อยู่ระหว่างการฟื้นฟูกิจการ ตามพระราชบัญญัติล้มละลาย (ฉบับที่ ๑๐) พ.ศ. ๒๕๖๑

(๕.๓) งานจ้างก่อสร้าง ที่กรมบัญชีกลางได้ขึ้นทะเบียนผู้ประกอบการงานก่อสร้างแล้ว และงานจ้างก่อสร้างที่หน่วยงานของรัฐได้มีการจัดทำบัญชีผู้ประกอบการงานก่อสร้างที่มีคุณสมบัติเบื้องต้นไว้แล้ว ก่อนวันที่พระราชบัญญัติการจัดซื้อจัดจ้างและการบริหารพัสดุภาครัฐมีผลใช้บังคับ

๒.๑๔ ผู้ยื่นข้อเสนอที่เป็นผู้ชนะการเสนอราคาต้องจัดทำแผนการทำงาน มาให้เทศบาลตำบลป่า

ช่าง

ภายใน ๓๐ วัน นับถัดจากวันลงนามในสัญญา ทั้งนี้ แผนการทำงานให้ถือเป็นเอกสารส่วนหนึ่งของสัญญา

๒.๑๕ ผู้ยื่นข้อเสนอที่เป็นผู้ชนะการเสนอราคาต้องจัดทำแผนการใช้พัสดุที่ผลิตภายในประเทศและแผนการใช้เหล็กที่ผลิตภายในประเทศ โดยยื่นให้หน่วยงานของรัฐภายใน ๖๐ วัน นับถัดจากวันลงนามในสัญญา

๓. แบบรูปรายการงานก่อสร้างที่จะดำเนินการจ้างก่อสร้าง และเอกสารแนบท้ายอื่น ๆ

เอกสารแนบ ๑ แบบรูปและรายการละเอียด (แบบแปลน)

๔. กำหนดเวลาส่งมอบพัสดุ

ระยะเวลาส่งมอบ ๑๒๐ วัน นับถัดจากวันลงนามในสัญญา

๕. งานงวดงานและการจ่ายเงิน

เทศบาลตำบลป่าช่าง จะจ่ายค่าจ้างซึ่งได้รวมภาษีมูลค่าเพิ่มตลอดจนภาษีอากรอื่น ๆ และค่าใช้จ่ายที่พึงด้วยแล้วโดยถือราคาเหมารวมเป็นเกณฑ์และกำหนดจ่ายเงินเป็นจำนวน ๓ งวด ดังนี้

งวดที่ ๑ เป็นจำนวนเงินในอัตราร้อยละ ๓๐ ของค่าจ้าง เมื่อผู้รับจ้างได้ปฏิบัติงาน ดังนี้

- งานวางผังแล้วเสร็จ
- งานเทคอนกรีตฐานรากแล้วเสร็จ
- งานเทคอนกรีตต่อม่อแล้วเสร็จ
- งานเทคอนกรีตคานแล้วเสร็จ

ให้แล้วเสร็จภายใน ๔๕ วันนับถัดจากวันลงนามในสัญญา

งวดที่ ๒ เป็นจำนวนเงินในอัตราร้อยละ ๒๐ ของค่าจ้าง เมื่อผู้รับจ้างได้ปฏิบัติงาน ดังนี้

- งานโครงสร้างคานาเหล็กและวัสดุถมแล้วเสร็จ
- งานติดตั้งบันลุ่มและแผ่นเมทัลชีทแล้วเสร็จ

ให้แล้วเสร็จภายใน ๙๐ วันนับถัดจากวันลงนามในสัญญา

งวดที่ ๓ เป็นจำนวนเงินในอัตราร้อยละ ๕๐ ของค่าจ้าง เมื่อผู้รับจ้างได้ปฏิบัติงาน ดังนี้

- งานผนังแล้วเสร็จ
- งานสถาปัตยกรรมแล้วเสร็จ
- งานประตูแล้วเสร็จ
- งานไฟฟ้าแล้วเสร็จ
- งานสุขภัณฑ์และระบบสุขาภิบาลแล้วเสร็จ
- งานอื่นๆ เก็บรายละเอียดให้เป็นไปตามแบบแล้วเสร็จ ทำความสะอาดสถานที่ และได้ก่อสร้าง

รายการต่างๆ ทั้งหมดแล้วเสร็จครบถ้วน ถูกต้องตามรูปแบบ รายการและสัญญาทุกประการ

ให้แล้วเสร็จภายใน ๑๒๐ วันนับถัดจากวันลงนามในสัญญา

๖. หลักเกณฑ์ในการพิจารณาคัดเลือกข้อเสนอ

ในการพิจารณาคัดเลือกผู้ชนะการยื่นข้อเสนอ **เทศบาลตำบลป่าซาง** จะพิจารณาตัดสินโดยใช้หลักเกณฑ์

ราคา

๗. อัตราค่าปรับ

๗.๑ กรณีที่ผู้รับจ้างนำงานที่รับจ้างไปจ้างช่วงให้ผู้อื่นทำอีกทอดหนึ่งโดยไม่ได้รับอนุญาตจาก **เทศบาลตำบลป่าซาง** จะกำหนดค่าปรับสำหรับการฝ่าฝืนดังกล่าวเป็นจำนวนร้อยละ ๑๐ ของวงเงินจ้างช่วงนั้น

๗.๒ กรณีที่ผู้รับจ้างปฏิบัติผิดสัญญาจ้าง **เทศบาลตำบลป่าซาง** จะกำหนดค่าปรับเป็นรายวันในอัตราร้อยละ ๐.๑๐ ของราคางาน

๘. การกำหนดระยะเวลารับประกันความชำรุดบกพร่อง

ผู้ชนะการเสนอราคาจะต้องรับประกันความชำรุดบกพร่องของงานจ้างที่เกิดขึ้นภายในระยะเวลาไม่น้อยกว่า ๒ ปี นับถัดจากวันที่ **เทศบาลตำบลป่าซาง** ได้รับมอบงานโดยจะต้องจัดการซ่อมแซมแก้ไขให้ใช้งานได้ดีดังเดิมภายใน ๑๕ วัน นับถัดจากวันที่ได้รับแจ้งความชำรุดบกพร่อง

๙. การปรับราคาค่างานก่อสร้าง

การปรับราคาค่างานก่อสร้างตามหลักสูตรการปรับราคาตั้งระบุในเอกสารแนบท้าย จะนำมาใช้ในกรณีที่ค่างานก่อสร้างลดลงหรือเพิ่มขึ้น โดยวิธีการต่อไปนี้

ตามเงื่อนไข หลักเกณฑ์ สูตรและวิธีคำนวณที่ใช้กับสัญญาแบบปรับราคาได้ตามมติคณะรัฐมนตรีเมื่อวันที่ ๒๒ สิงหาคม ๒๕๓๒ เรื่อง การพิจารณาช่วยเหลือผู้ประกอบการอาชีพงานก่อสร้าง ตามหนังสือสำนักเลขาธิการคณะรัฐมนตรี ที่ นร ๐๒๐๓/ว ๑๐๙ ลงวันที่ ๒๔ สิงหาคม ๒๕๓๒

สูตรการปรับราคา (สูตรค่า K) จะต้องคงที่ที่ระดับที่กำหนดไว้ในสัญญา หรือภายในระยะเวลาที่ **เทศบาลตำบลป่าซาง** ได้ขยายออกไป โดยจะใช้สูตรของทางราชการที่ได้ระบุไว้ในเอกสารแนบท้าย

๑๐. มาตรฐานฝีมือช่าง

เมื่อเทศบาลตำบลป่าซางได้คัดเลือกผู้ยื่นข้อเสนอรายใดให้เป็นผู้รับจ้างและได้ตกลงจ้างก่อสร้าง ตามประกาศนี้แล้วผู้ยื่นข้อเสนอจะต้องตกลงว่าในการปฏิบัติงานก่อสร้างดังกล่าว ผู้ยื่นข้อเสนอจะต้องมีและ ใช้ผู้ผ่านการทดสอบมาตรฐานฝีมือช่างหรือผู้ผ่านการทดสอบมาตรฐานฝีมือช่างจาก กระทรวง

แรงงานและสวัสดิการสังคม หรือผู้มีวุฒิปริญญา ปวช. ปวส. และ ปวท.หรือเทียบเท่าจากสถาบันการศึกษา ที่ ก.พ. รับรองให้เข้ารับราชการได้ ในอัตราไม่ต่ำกว่าร้อยละ ๑๐ ของแต่ละสาขาช่างแต่จะต้องมีจำนวนช่างอย่างน้อย ๑ คน ในแต่ละสาขาช่าง ดังต่อไปนี้

๑๐.๑ สาขาช่างโยธา

๑๐.๒ สาขาช่างก่อสร้าง



โครงการก่อสร้างอาคารอเนกประสงค์ บริเวณฉาบป่นสถาน บ้านแม่สลอง หมู่ที่ 14
สถานที่ บ้านแม่สลองใน หมู่ที่ 14 ต.ป่าซาง อ.แม่จัน จ.เชียงใหม่

โครงการก่อสร้างอาคารอเนกประสงค์ บริเวณฉาบป่นสถาน
บ้านแม่สลอง หมู่ที่ 14

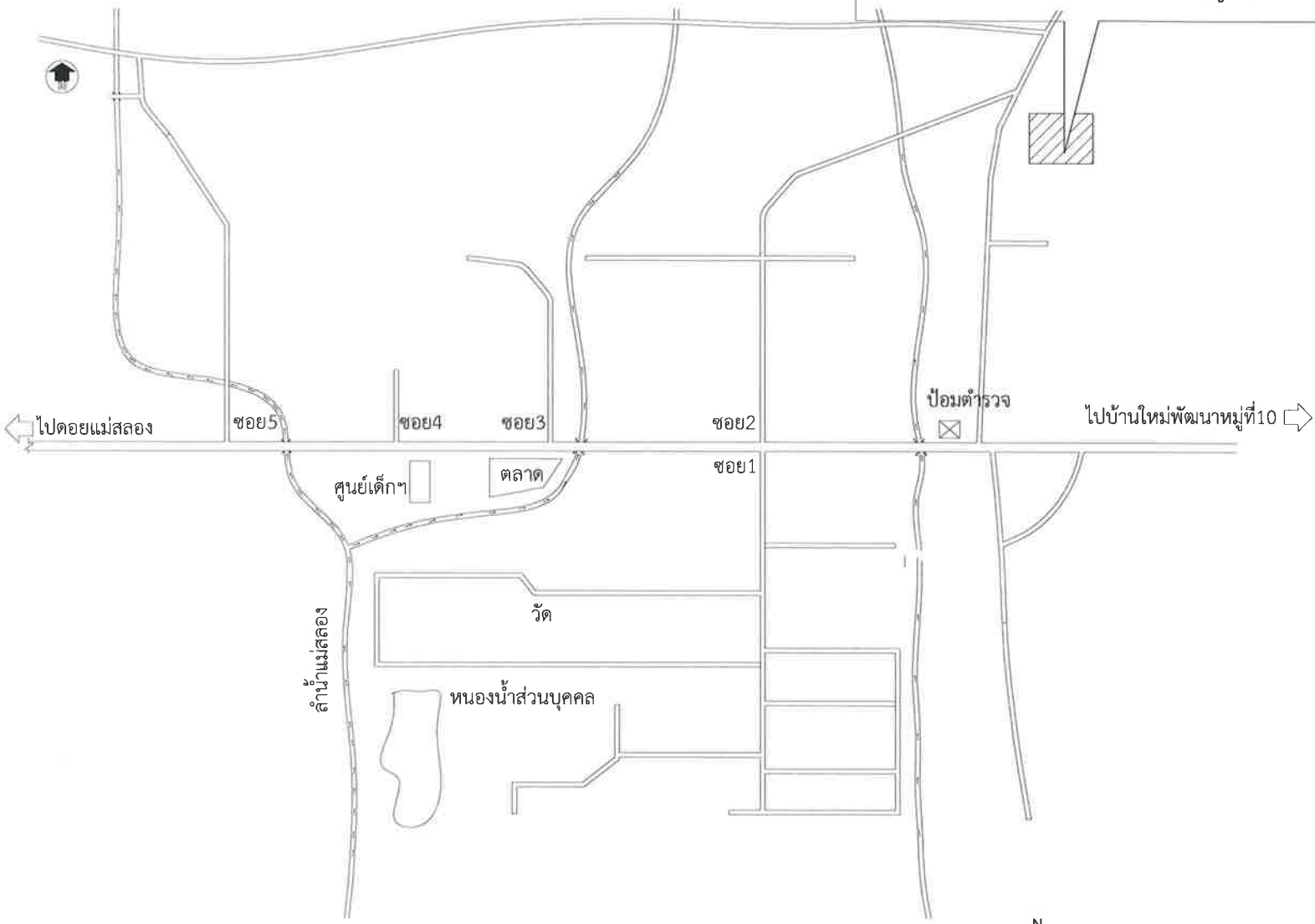

แผนที่พอสั่งเซป โครงการก่อสร้างอาคารอเนกประสงค์ บริเวณฉาบป่นสถาน บ้านแม่สลอง หมู่ที่ 14
SCALE (A3) 1 : 100

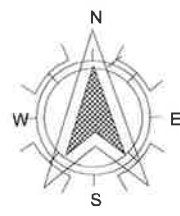

เทศบาลตำบลป่าซาง
อำเภอแม่จัน จังหวัดเชียงราย

โครงการ
ก่อสร้างอาคารอเนกประสงค์ บริเวณฉาบป่นสถาน
บ้านแม่สลองหมู่ที่ 14

สถานที่
บ้านแม่สลอง หมู่ที่ 14
ต.ป่าซาง อ.แม่จัน จ.เชียงราย

สำรวจ/เขียนแบบ

สำรวจ/ออกแบบ/เขียนแบบ

(นายฤทธิชัย ปาสาลี)
เขียนแบบ

ตรวจสอบ

(นายฤทธิชัย ปาสาลี)
หัวหน้าฝ่ายการโยธา

ตรวจสอบ

(นายสมพล บังเงิน)
ผู้อำนวยการก่อสร้าง

เห็นชอบ

(นายดำเนิน ยิงนอก.)
ปลัดเทศบาลตำบลป่าซาง

อนุมัติ

(นายพิชิต ฉัดเป้า)
รองนายกเทศมนตรี ปฏิบัติราชการแทน
นายกเทศมนตรีตำบลป่าซาง

วันที่	07/11/23
แบบแสดง	แผนที่พอสั่งเซป
มาตรฐาน	As indicated
เลขที่แบบ	A-01



เทศบาลตำบลป่าซาง
อำเภอแม่จัน จังหวัดเชียงราย

โครงการ

ก่อสร้างอาคารอเนกประสงค์ บริเวณนาบงสวน
บ้านแมลสอง หมู่ที่ 14

สถานที่

บ้านแมลสอง หมู่ที่ 14
ต.ป่าซาง อ.แม่จัน จ.เชียงราย

สำรวจ/เขียนแบบ

สำรวจ/ออกแบบ/เขียนแบบ

(นายฤทธิชัย ปาสาลี)
เขียนแบบ

ตรวจสอบ

(นายชิตชัย ปันทรามูล)
หัวหน้าฝ่ายการโยธา

ตรวจสอบ

(นายสมพล บังเงิน)
ผู้อำนวยการก่อสร้าง

เห็นชอบ

(นายดำเนิน ยี่งนอก)
ปลัดเทศบาลตำบลป่าซาง

อนุมัติ

(นายพิชิต ฉัดเป่า)
รองนายกเทศมนตรี ปฏิบัติราชการแทน
นายกเทศมนตรีตำบลป่าซาง

วันที่

01/11/23

แบบแสดง

แปลนพื้น

มาตราส่วน

As indicated

เลขที่แบบ

A-02

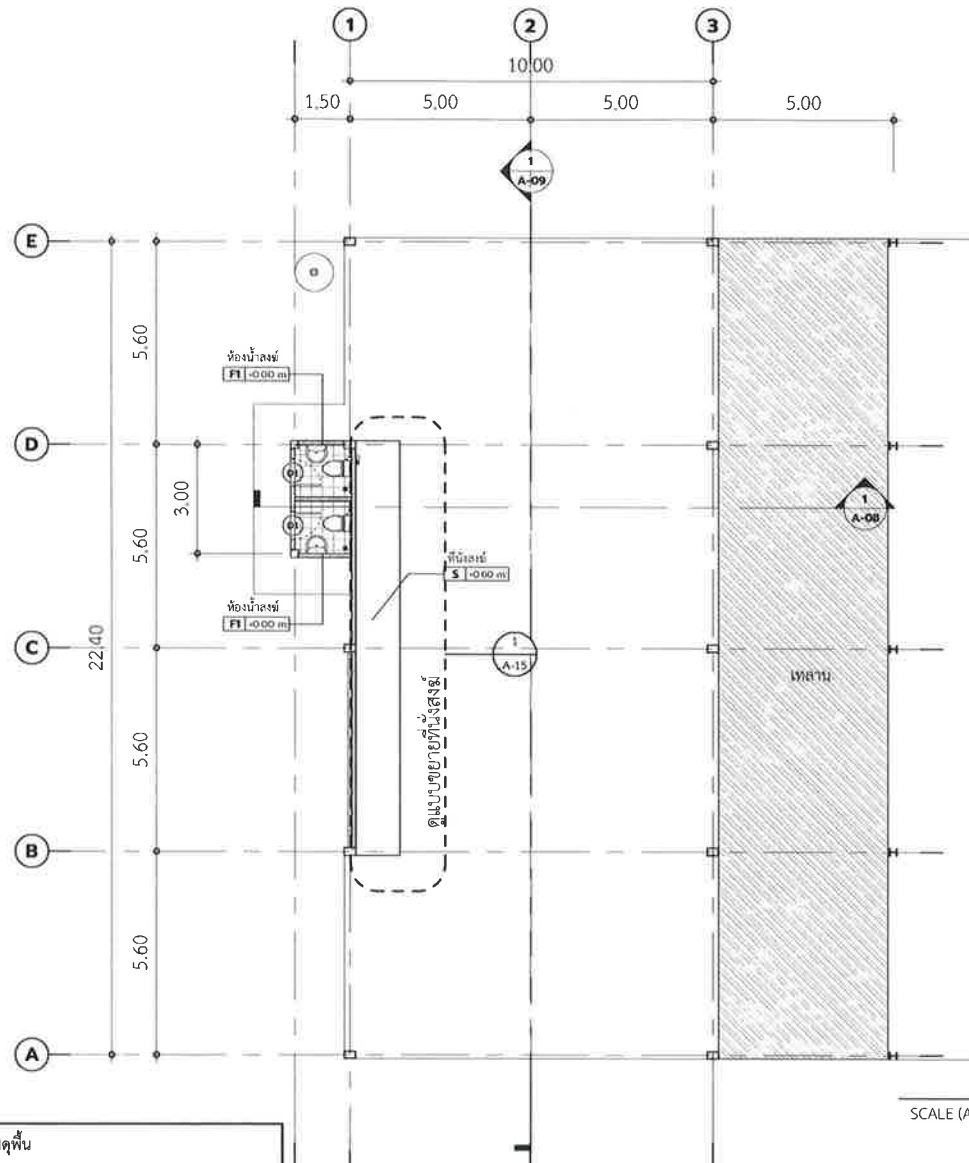

หมายเหตุ:

ผู้รับจ้างจะต้องตรวจสอบความถูกต้องของแบบก่อสร้าง และรายการประกอบ
แบบก่อสร้างก่อน

และ ระหว่างดำเนินการ หากพบอุปสรรคข้อขัดข้อง, ข้อขัดแย้ง, ไม่ชัดเจน ให้ผู้รับ
จ้างแจ้งต่อผู้ว่าจ้าง

เพื่อขอคำวินิจฉัยทันทีก่อนที่จะดำเนินการสร้างในส่วนนั้นต่อไป และให้ถือว่าคำ
วินิจฉัยของผู้ว่าจ้างถือเป็นที่สุด

รายการวัสดุพื้น

หมายเลข	รายการ
F1	F1 พื้นปูกระเบื้อง 400x400mm. (สีและลวดลาย กำหนดภายหลัง)

รายการวัสดุผนัง

หมายเลข	รายการ
P1	P1 ผนังฉาบปูนเรียบทาสี ภายใน ทหนา 1.5 cm.
P2	P2 ผนังก่ออิฐบล็อกฉาบปูนเรียบทาสี ภายนอก ทหนา 1.5 cm.
P3	ผนัง Metal Sheet

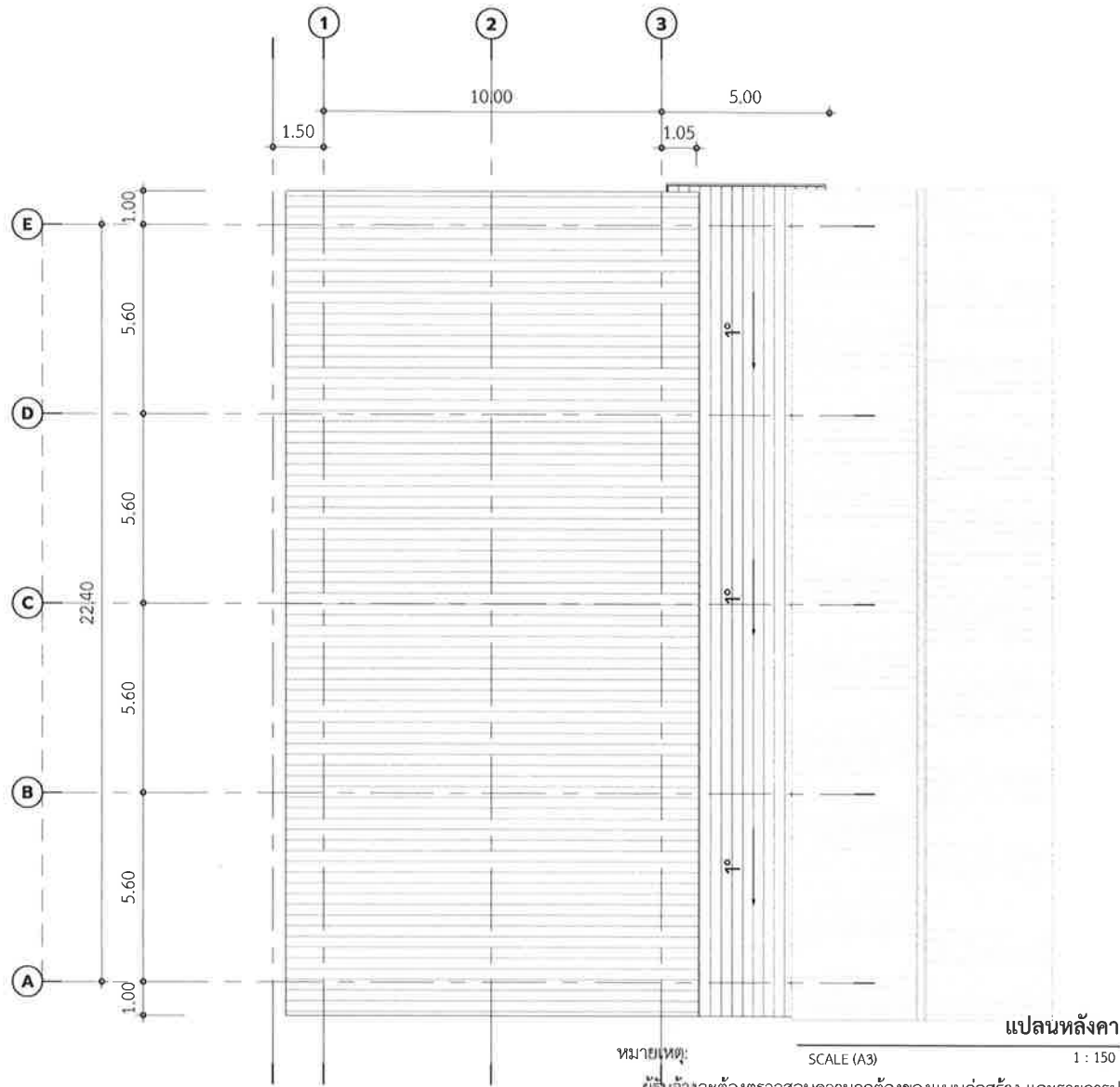

แปลนหลังคา

หมายเหตุ: SCALE (A3) 1 : 150

ผู้รับจ้างจะต้องตรวจสอบความถูกต้องของแบบก่อสร้าง และรายการประกอบแบบก่อสร้างก่อน

และ ระหว่างดำเนินการ หากพบอุปสรรคข้อขัดข้อง, ข้อขัดแย้ง, ไม่ชัดเจน ให้ผู้รับจ้างแจ้งต่อผู้จ้าง

เพื่อขอคำวินิจฉัยทันทีก่อนที่ดำเนินการสร้างในส่วนนั้นต่อไป และให้ถือว่าคำวินิจฉัยของผู้จ้างถือเป็นที่สุด



เทศบาลตำบลป่าปาง
อำเภอแม่ออน จังหวัดเชียงใหม่

โครงการ

ก่อสร้างอาคารอเนกประสงค์ บริเวณถนนสถานี
บ้านแม่สอง หมู่ที่ 14

สถานที่

บ้านแม่สอง หมู่ที่ 14
ต.ป่าปาง อ.แม่ออน จ.เชียงใหม่

สำรวจ/เขียนแบบ

สำรวจ/ออกแบบ/เขียนแบบ

(นายสุทธิชัย ปานสำลี)
เขียนแบบ

ตรวจสอบ

(นายชิตชัย ปิ่นทรายนม)
หัวหน้าฝ่ายการโยธา

ตรวจสอบ

(นายสมพล บังเงิน)
ผู้อำนวยการก่อสร้าง

เห็นชอบ

(นายดำเนิน ยิงนอก.)
ปลัด เทศบาลตำบลป่าปาง

อนุมัติ

(นายพิชิต ฝืดเป้า)
รองนายกเทศมนตรี ปฏิบัติราชการแทน
นายกเทศมนตรีตำบลป่าปาง

วันที่

01/11/23

แบบแสดง

แปลนหลังคา

มาตรฐาน

As indicated

เลขที่แบบ

A-03



เทศบาลตำบลป่าซาง
อำเภอแม่จัน จังหวัดเชียงราย

โครงการ

ก่อสร้างอาคารอเนกประสงค์ บริเวณถนนสถาน
บ้านแม่สองหมู่ที่ 14

สถานที่

บ้านแม่สอง หมู่ที่ 14
ต.ป่าซาง อ.แม่จัน จ.เชียงราย

สำรวจ/เขียนแบบ

สำรวจ/ออกแบบ/เขียนแบบ



(นายสุทธิชัย ปาสาลี)
เขียนแบบ

ตรวจสอบ



(นายชิตชัย ปินทรยมมูล)
หัวหน้าฝ่ายการโยธา

ตรวจสอบ



(นายสมพล บังเงิน)
ผู้อำนวยการก่อสร้าง

เห็นชอบ



(นายดำเนิน อึ้งนอก)
ปลัด เทศบาลตำบลป่าซาง

อนุมัติ



รองนายกเทศมนตรี ปฏิบัติราชการแทน
นายกเทศมนตรีตำบลป่าซาง

วันที่

01/11/23

แบบแสดง

รูปด้าน 01

มาตรฐาน

As indicated

เลขที่แบบ

A-04

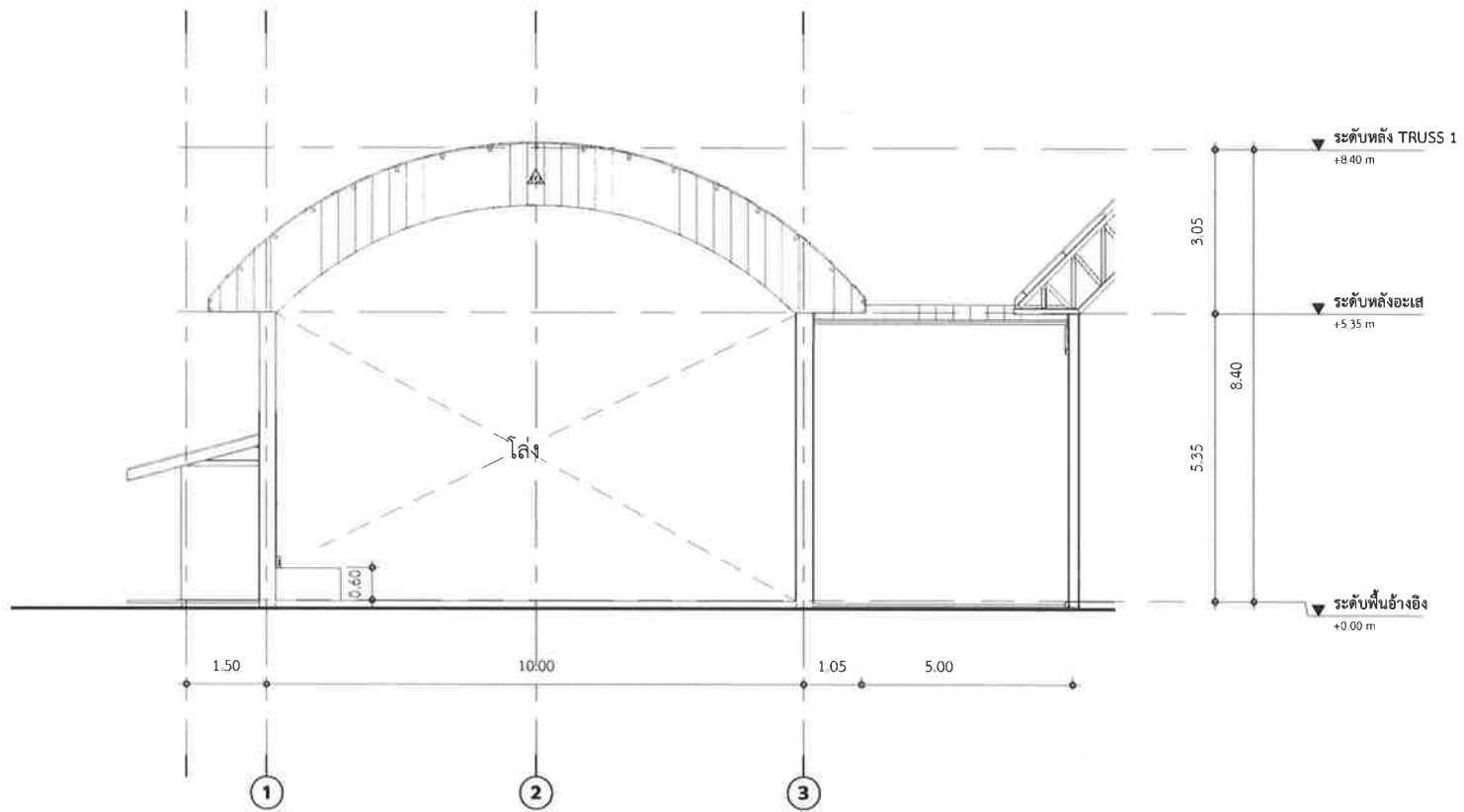

รูปด้าน 01

SCALE (A3)

1 : 100

หมายเหตุ:

ผู้รับจ้างจะต้องตรวจสอบความถูกต้องของแบบก่อสร้าง และรายการประกอบ
แบบก่อสร้างก่อน

และ ระหว่างดำเนินการ หากพบอุปสรรคข้อขัดข้อง, ข้อขัดแย้ง, ไม่ชัดเจน ให้ผู้รับ
จ้างแจ้งต่อผู้ว่าจ้าง

เพื่อขอคำวินิจฉัยทันทีก่อนที่จะดำเนินการสร้างในส่วนนั้นต่อไป และให้ถือว่าคำ
วินิจฉัยของผู้ว่าจ้างถือเป็นที่สุด

รายการวัสดุผนัง

หมายเลข	รายการ
P1	P1 ผนังฉาบปูนเรียบทาสี ภายใน ทหนา 1.5 cm.
P2	P2 ผนังก่ออิฐบล็อกฉาบปูนเรียบทาสี ภายนอก ทหนา 1.5 cm.
P3	ผนัง Metal Sheet



เทศบาลตำบลป่าซาง
อำเภอแม่จัน จังหวัดเชียงราย

โครงการ

ก่อสร้างอาคารอเนกประสงค์ บริเวณถนนสถานี
บ้านแม่สอง หมู่ที่ 14

สถานที่

บ้านแม่สอง หมู่ที่ 14
ต.ป่าซาง อ.แม่จัน จ.เชียงราย

สำรวจ/เขียนแบบ

สำรวจ/ออกแบบ/เขียนแบบ

(นายสุทธิชัย ปาสาลี)
เขียนแบบ

ตรวจสอบ

(นายชิตชัย ปินทรายมูล)
หัวหน้าฝ่ายการโยธา

ตรวจสอบ

(นายสมพล บังเงิน)
ผู้อำนวยการก่อสร้าง

เห็นชอบ

(นายดำเนิน อึ้งนอก.)
ปลัด เทศบาลตำบลป่าซาง

อนุมัติ

(นายพิชิต ผดุงเป้า)
รองนายกเทศมนตรี ปฏิบัติราชการแทน
นายกเทศมนตรีตำบลป่าซาง

วันที่ 01/11/23

แบบแสดง รูปด้าน 02

มาตราส่วน As indicated

เลขที่แบบ A-05

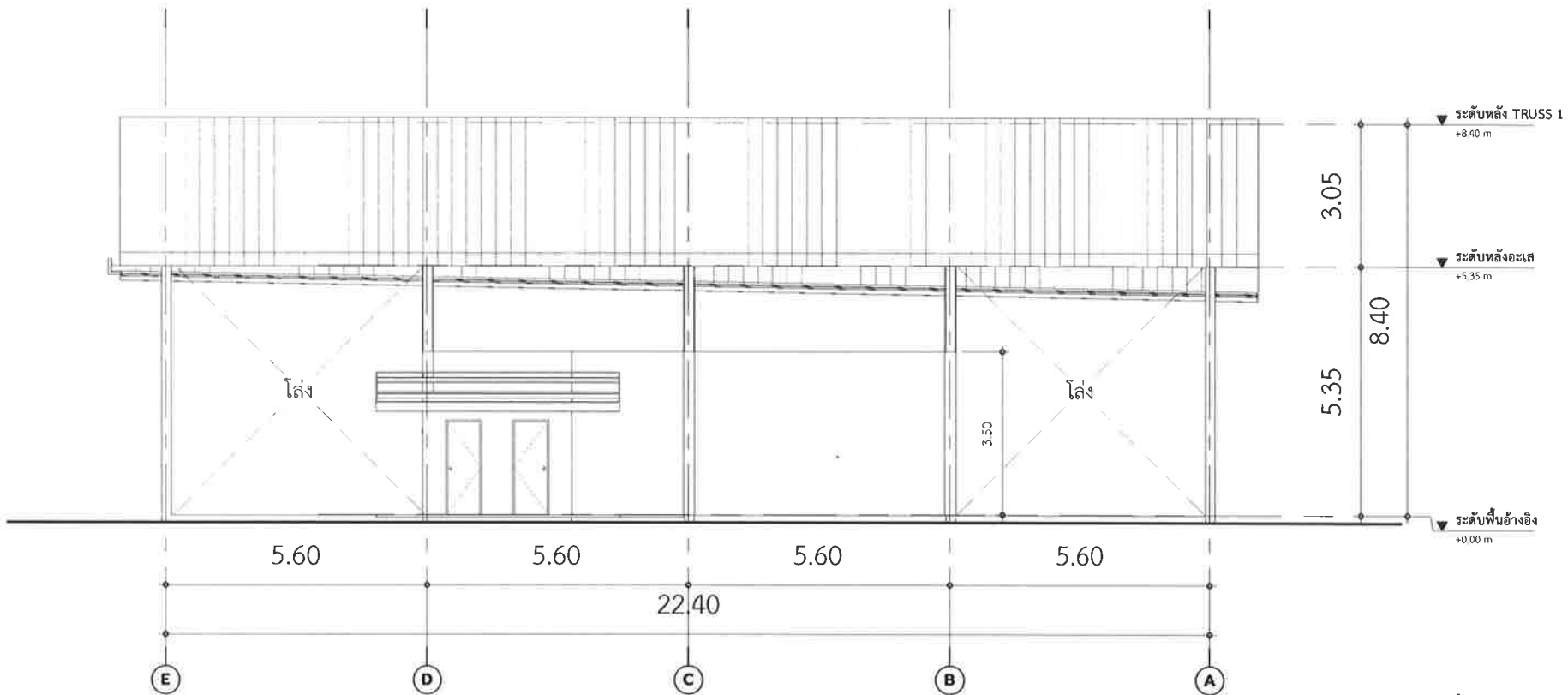

รูปด้าน 02

SCALE (A3)

1 : 100

หมายเหตุ:

ผู้รับจ้างจะต้องตรวจสอบความถูกต้องของแบบก่อสร้าง และรายการประกอบ
แบบก่อสร้างก่อน

และ ระหว่างดำเนินการ หากพบอุปสรรคข้อขัดข้อง, ข้อขัดแย้ง, ไม่ชัดเจน ให้ผู้รับ
จ้างแจ้งต่อผู้ว่าจ้าง

เพื่อขอคำวินิจฉัยทันทีก่อนที่จะดำเนินการสร้างในส่วนนั้นต่อไป และให้ถือว่าคำ
วินิจฉัยของผู้ว่าจ้างถือเป็นที่สุด



เทศบาลตำบลป่าซาง
อำเภอแม่จัน จังหวัดเชียงราย

โครงการ

ก่อสร้างอาคารอเนกประสงค์ บริเวณถนนปงสถาน
บ้านแม่สองหมู่ที่ 14

สถานที่

บ้านแม่สอง หมู่ที่ 14
ต.ป่าซาง อ.แม่จัน จ.เชียงราย

สำรวจ/เขียนแบบ

สำรวจ/ออกแบบ/เขียนแบบ

(นายฤทธิชัย ป่าสำลี)
เขียนแบบ

ตรวจสอบ

(นายชิตชัย ปินทรಯมุด)
หัวหน้าฝ่ายการโยธา

ตรวจสอบ

(นายสมพล บังเงิน)
ผู้อำนวยการก่อสร้าง

เห็นชอบ

(นายดำเนิน ยืนนอก.)
ปลัด เทศบาลตำบลป่าซาง

อนุมัติ

(นายฤทธิชัย ป่าสำลี)
รองนายกเทศมนตรี ปฏิบัติราชการแทน
นายกเทศมนตรีตำบลป่าซาง

วันที่ 01/11/23

แบบแสดง รูปด้าน 03

มาตรฐาน As indicated

เลขที่แบบ A-06

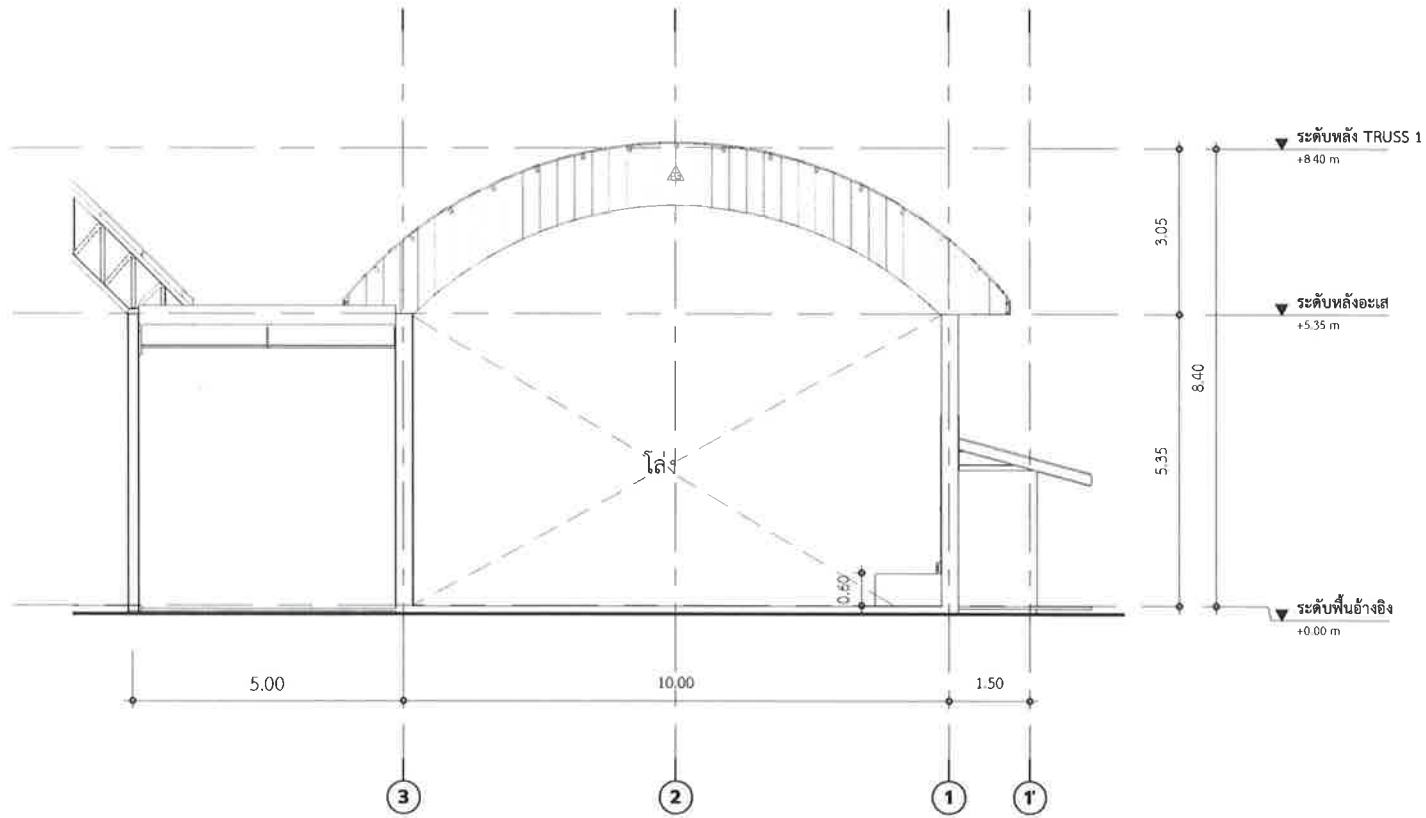

รูปด้าน 03

SCALE (A3)

1 : 100

หมายเหตุ:

ผู้รับจ้างจะต้องตรวจสอบความถูกต้องของแบบก่อสร้าง และรายการประกอบ
แบบก่อสร้างก่อน

และ ระหว่างดำเนินการ หากพบอุปสรรคข้อขัดข้อง, ข้อขัดแย้ง, ไม่ชัดเจน ให้ผู้รับ
จ้างแจ้งต่อผู้จ้าง

เพื่อขอคำวินิจฉัยทันทีก่อนที่ดำเนินการสร้างในส่วนนั้นต่อไป และให้ถือว่าคำ
วินิจฉัยของผู้จ้างถือเป็นที่สุด



เทศบาลตำบลป่าซาง
อำเภอแม่ออน จังหวัดเชียงใหม่

โครงการ

ก่อสร้างอาคารอเนกประสงค์ บริเวณนาปนาสถาน
บ้านแม่ออน หมู่ที่ 14

สถานที่

บ้านแม่ออน หมู่ที่ 14
ต.ป่าซาง อ.แม่ออน จ.เชียงใหม่

สำรวจ/เขียนแบบ

สำรวจ/ออกแบบ/เขียนแบบ

(นายพิชิตชัย ปาสาลี)
เขียนแบบ

ตรวจสอบ

(นายพิชิตชัย ปินทรายนมูล)
หัวหน้าฝ่ายการโยธา

ตรวจสอบ

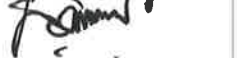
(นายสมพล บังเงิน)
ผู้อำนวยการก่อสร้าง

เห็นชอบ

(นายดำเนิน อึ้งนอก)
ปลัด เทศบาลตำบลป่าซาง

อนุมัติ



(นายพิชิต ฝัดเป้า)
รองนายกเทศมนตรี ปฏิบัติราชการแทน
นายกเทศมนตรีตำบลป่าซาง

วันที่ 01/11/23

แบบแสดง รูปด้าน 04

มาตราส่วน As indicated

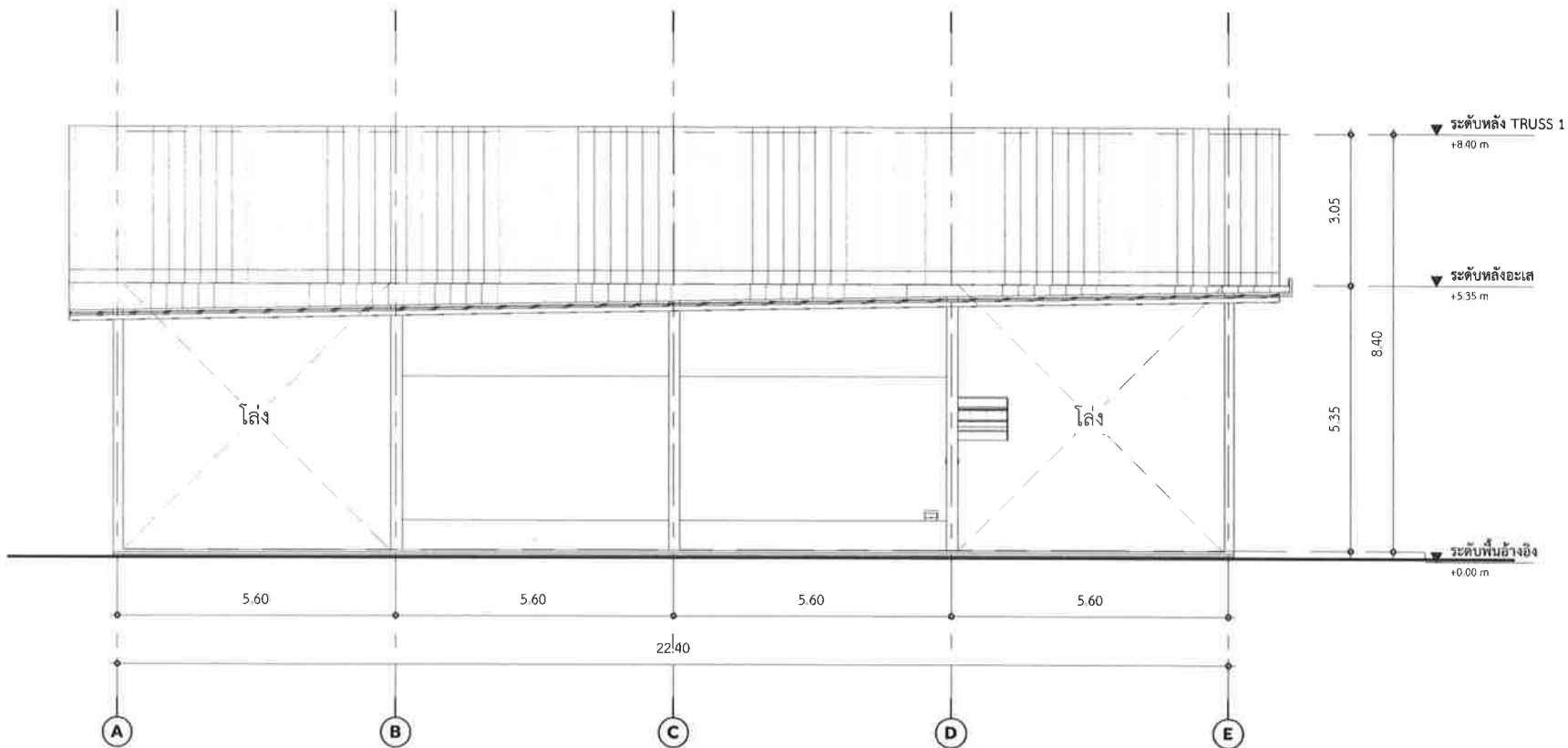
เลขที่แบบ A-07



รูปด้าน 04

SCALE (A3)

1 : 100

หมายเหตุ:

ผู้รับจ้างจะต้องตรวจสอบความถูกต้องของแบบก่อสร้าง และรายการประกอบ
แบบก่อสร้างก่อน

และ ระหว่างดำเนินการ หากพบอุปสรรคข้อขัดข้อง, ข้อขัดแย้ง, ไม่ชัดเจน ให้ผู้รับ
จ้างแจ้งต่อผู้ว่าจ้าง

เพื่อขอคำวินิจฉัยทันทีก่อนที่จะดำเนินการสร้างในส่วนนั้นต่อไป และให้ถือว่าคำ
วินิจฉัยของผู้ว่าจ้างถือเป็นที่สุด



เทศบาลตำบลป่าปาง
อำเภอแม่ออน จังหวัดเชียงใหม่

โครงการ

ก่อสร้างอาคารเนกประสงค์ บริเวณถนนสถาน
บ้านแม่ออน หมู่ที่ 14

สถานที่

บ้านแม่ออน หมู่ที่ 14
ต.ป่าปาง อ.แม่ออน จ.เชียงใหม่

สำรวจ/เขียนแบบ

สำรวจ/ออกแบบ/เขียนแบบ

(นายฤทธิชัย ปาสาลี)
เขียนแบบ

ตรวจสอบ

(นายชิตชัย ปันทรามูล)
หัวหน้าฝ่ายการโยธา

ตรวจกลั่น

(นายสมพล บังเงิน)
ผู้อำนวยการก่อสร้าง

เห็นชอบ

(นายดำเนิน ยืนนอก.)
ปลัด เทศบาลตำบลป่าปาง

อนุมัติ

(นายพิชิต วัฒนา)
รองนายกเทศมนตรี ปฏิบัติราชการแทน
นายกเทศมนตรีตำบลป่าปาง

วันที่ 01/11/23

แบบแสดง รูปตัด 01

มาตรฐาน As indicated

เลขที่แบบ A-08

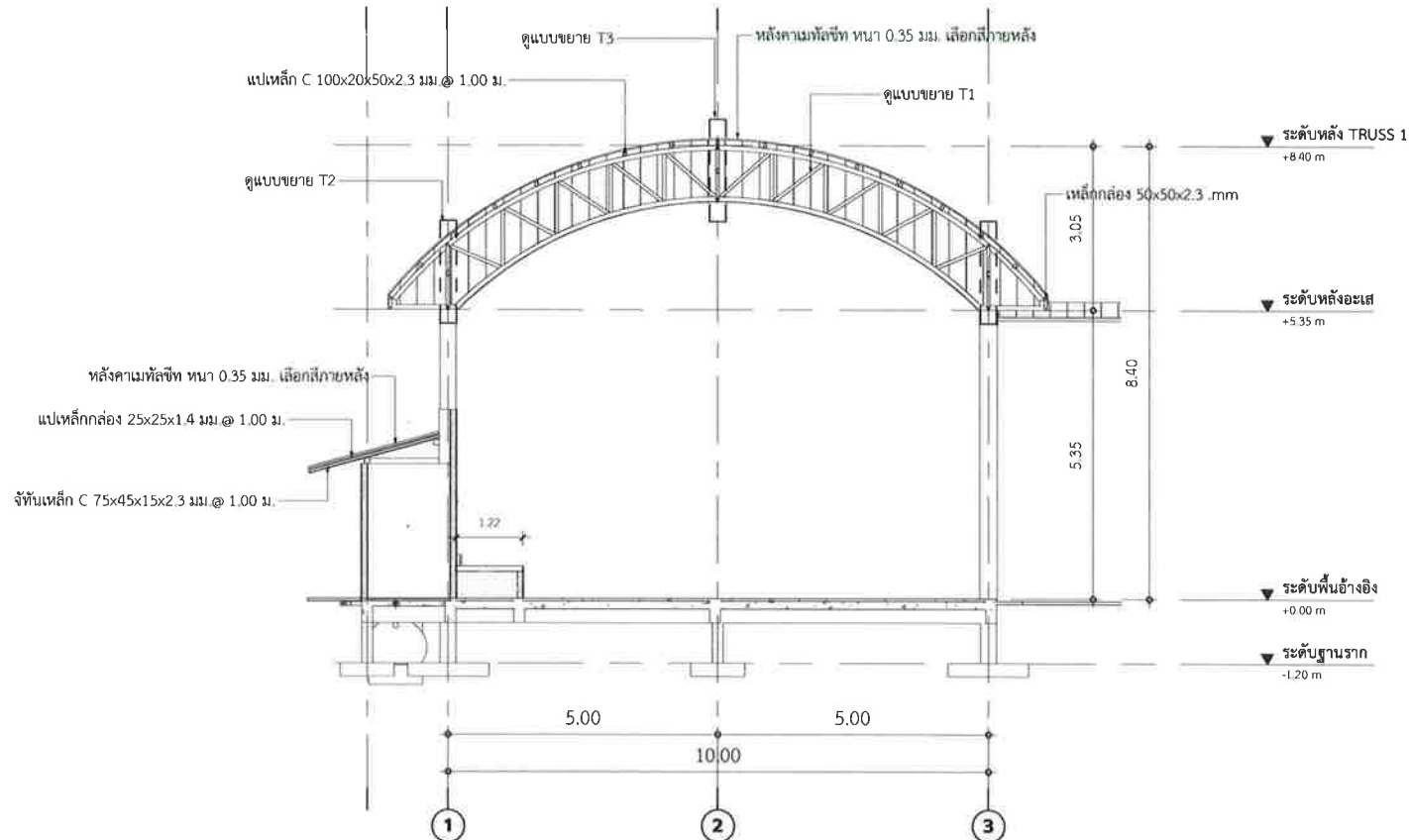

รูปตัด 01

SCALE (A3) 1 : 100

หมายเหตุ:

ผู้รับจ้างจะต้องตรวจสอบความถูกต้องของแบบก่อสร้าง และรายการประกอบ
แบบก่อสร้างก่อน

และ ระหว่างดำเนินการ หากพบอุปสรรคข้อขัดข้อง, ข้อขัดแย้ง, ไม่ชัดเจน ให้ผู้รับ
จ้างแจ้งต่อผู้จ้าง

เพื่อขอคำวินิจฉัยทันทีก่อนที่ดำเนินการสร้างในส่วนนั้นต่อไป และให้ถือว่าคำ
วินิจฉัยของผู้จ้างถือเป็นที่สุด



เทศบาลตำบลป่าซาง
อำเภอแม่ออน จังหวัดเชียงใหม่

โครงการ

ก่อสร้างอาคารอเนกประสงค์ บริเวณถนนสดาน
บ้านแม่สองหมู่ที่ 14

สถานที่

บ้านแม่สอง หมู่ที่ 14
ต.ป่าซาง อ.แม่ออน จ.เชียงใหม่

สำรวจ/เขียนแบบ

สำรวจ/ออกแบบ/เขียนแบบ

(นายฤทธิชัย ปาสาลี)
เขียนแบบ

ตรวจสอบ

(นายพิชิต ปินทรายมูล)
หัวหน้าฝ่ายการโยธา

ตรวจสอบ

(นายสมพล บั้งเงิน)
ผู้อำนวยการก่อสร้าง

เห็นชอบ

(นายดำเนิน ยืนนอก.)
ปลัด เทศบาลตำบลป่าซาง

อนุมัติ

(นายพิชิต ผัดเป่า)
รองนายกเทศมนตรี ปฏิบัติราชการแทน
นายกเทศมนตรีตำบลป่าซาง

วันที่ 01/11/23

แบบแสดง รูปตัด 02

มาตราส่วน As indicated

เลขที่แบบ A-09

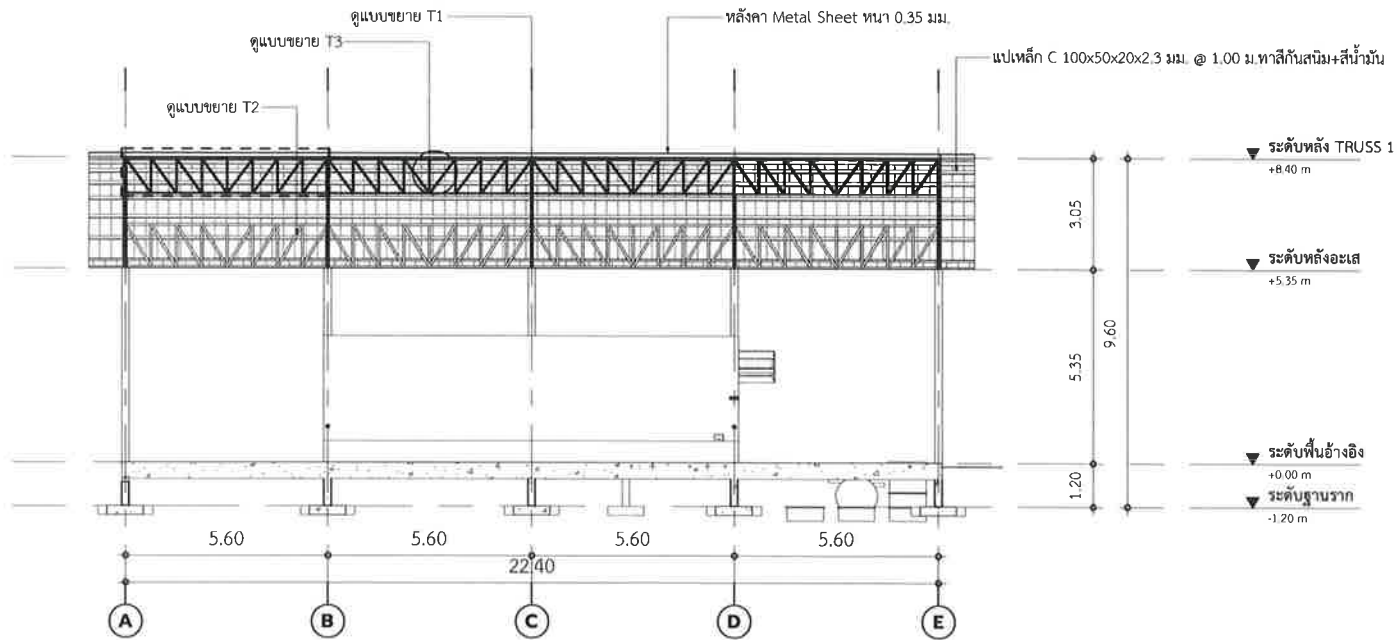

รูปตัด 02

SCALE (A3)

1 : 150

หมายเหตุ:

ผู้รับจ้างจะต้องตรวจสอบความถูกต้องของแบบก่อสร้าง และรายการประกอบ
แบบก่อสร้างก่อน

และ ระหว่างดำเนินการ หากพบอุปสรรคข้อขัดข้อง, ข้อขัดแย้ง, ไม่ชัดเจน ให้ผู้รับ
จ้างแจ้งต่อผู้ว่าจ้าง

เพื่อขอคำวินิจฉัยขั้นต้นที่ก่อนที่จะดำเนินการสร้างในส่วนนั้นต่อไป และให้ถือว่าคำ
วินิจฉัยของผู้ว่าจ้างถือเป็นที่สุด

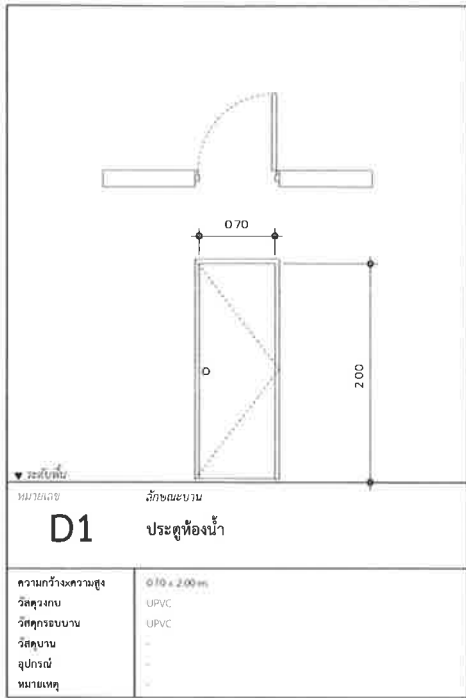

รายการสุขภัณฑ์ห้องน้ำ		
หมายเลข	รายการ	จำนวน
	<varies>	9
01	ชักโครก (รุ่นและยี่ห้อ กำหนดภายหลัง)	2
02	สายฉีดชำระ (รุ่นและยี่ห้อ กำหนดภายหลัง)	2
03	ที่ใส่กระดาษชำระ (รุ่นและยี่ห้อ กำหนดภายหลัง)	2
04	อ่างล้างหน้าแบบแขวนผนัง (รุ่นและยี่ห้อ กำหนดภายหลัง)	2
FD	ตะแกรงระบายน้ำ (FD) (รุ่นและยี่ห้อ กำหนดภายหลัง)	2
Grand total: 19		19

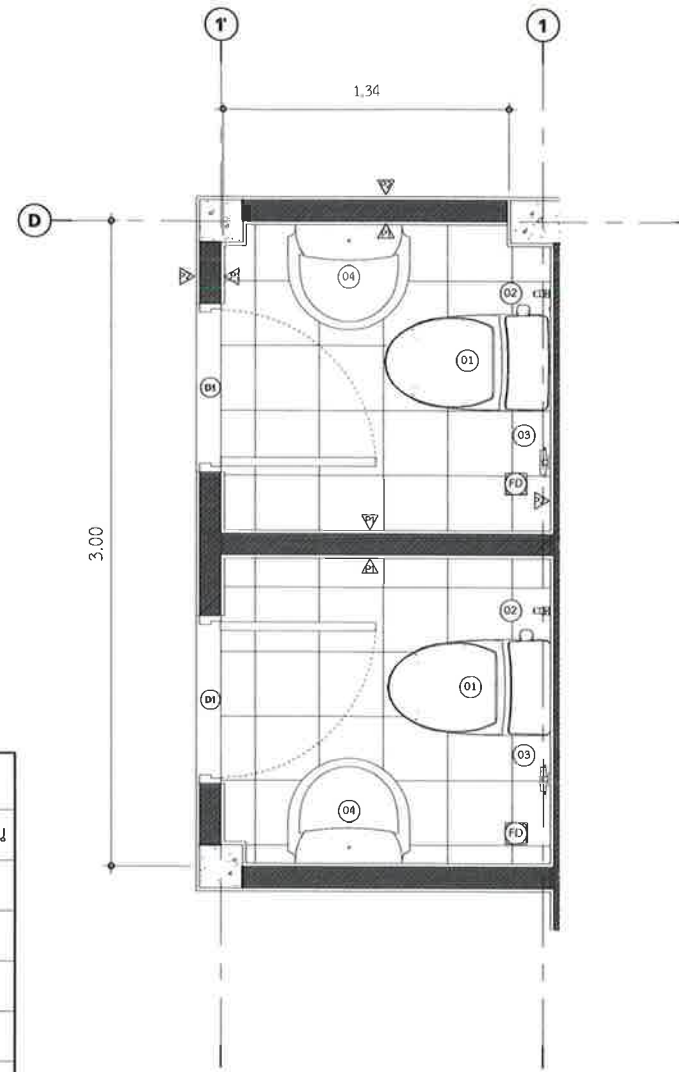

แบบขยายห้องน้ำ

SCALE (A3)

1 : 25

หมายเหตุ:

ผู้รับจ้างจะต้องตรวจสอบความถูกต้องของแบบก่อสร้าง และรายการประกอบแบบก่อสร้างก่อน

และ ระหว่างดำเนินการ หากพบอุปสรรคข้อขัดข้อง, ข้อขัดแย้ง, ไม่ชัดเจน ให้ผู้รับจ้างแจ้งต่อผู้ว่าจ้าง

เพื่อขอคำวินิจฉัยทันทีก่อนที่จะดำเนินการสร้างในส่วนนั้นต่อไป และให้ถือว่าคำวินิจฉัยของผู้ว่าจ้างถือเป็นที่สุด



เทศบาลตำบลป่าซาง
อำเภอแม่จัน จังหวัดเชียงราย

โครงการ

ก่อสร้างอาคารอเนกประสงค์ บริเวณตลาดบ้านแม่สอง หมู่ที่ 14

สถานที่

บ้านแม่สอง หมู่ที่ 14
ต.ป่าซาง อ.แม่จัน จ.เชียงราย

สำรวจ/เขียนแบบ

สำรวจ/ออกแบบ/เขียนแบบ

(นายฤทธิชัย ปาสาลี)
เขียนแบบ

ตรวจสอบ

(นายชิตชัย ปินทรามูล)
หัวหน้าฝ่ายการโยธา

ตรวจสอบ

(นายสมพล บั้งเงิน)
ผู้อำนวยการก่อสร้าง

เห็นชอบ

(นายดำเนิน ยิงนอก)
ปลัด เทศบาลตำบลป่าซาง

อนุมัติ

(นายพิชิต สดเป่า.)

รองนายกเทศมนตรี ปฏิบัติราชการแทน
นายกเทศมนตรีตำบลป่าซาง

วันที่

01/11/23

แบบแสดง

แบบขยายประตู, แบบขยายห้องน้ำ

มาตราส่วน

As indicated

เลขที่แบบ

A-10

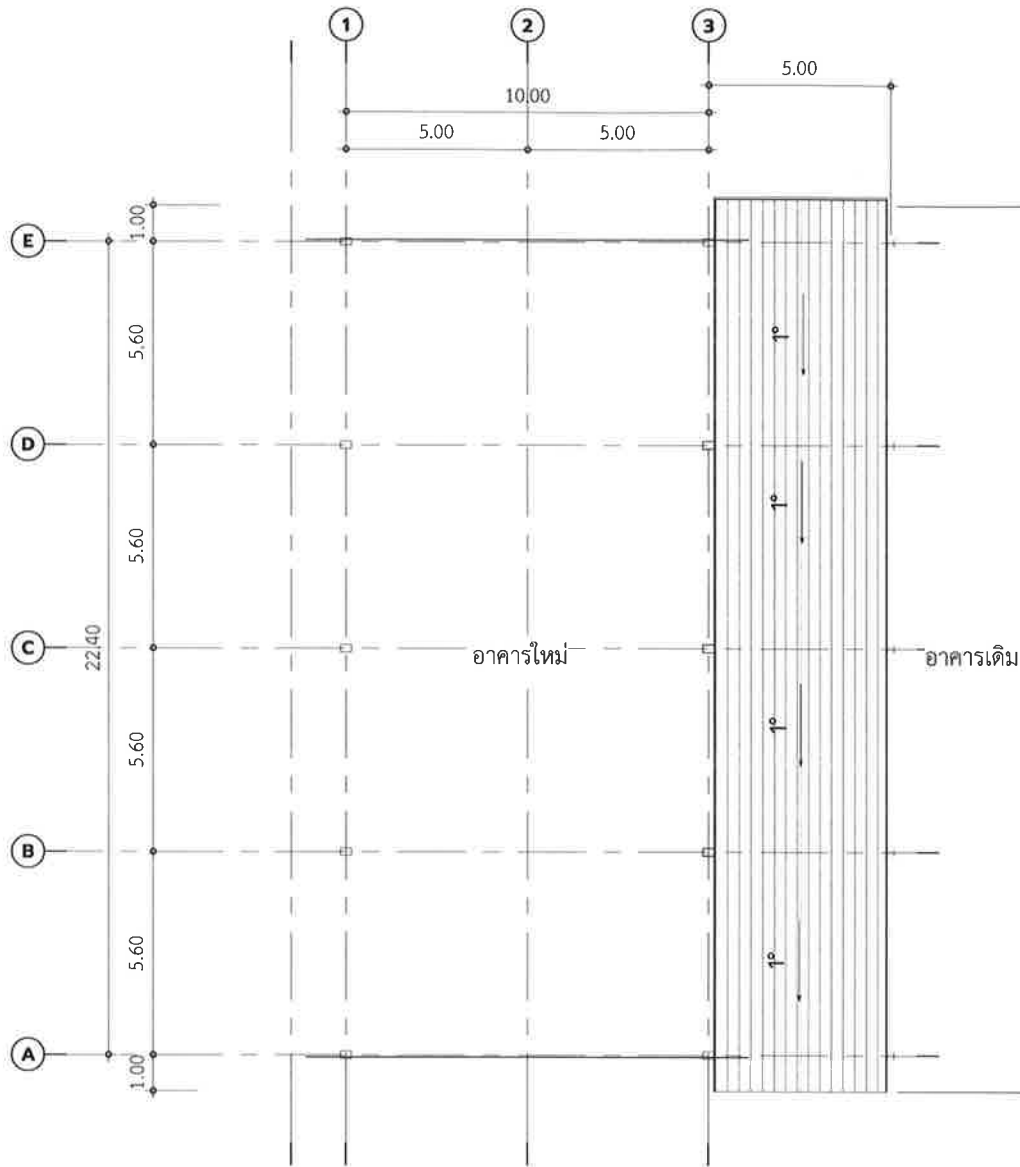

เทศบาลตำบลป่าซาง
อำเภอแม่จัน จังหวัดเชียงราย

โครงการ

ก่อสร้างอาคารอเนกประสงค์ บริเวณนาบ่นสถาน
บ้านแม่สองหมู่ที่ 14

สถานที่

บ้านแม่สอง หมู่ที่ 14
ต.ป่าซาง อ.แม่จัน จ.เชียงราย

สำรวจ/เขียนแบบ

สำรวจ/ออกแบบ/เขียนแบบ

(นายสุทธิชัย ปาสาลี)
เขียนแบบ

ตรวจสอบ

(นายชิตชัย ปินทรายมูล)
หัวหน้าฝ่ายการโยธา

ตรวจสอบ

(นายสมพล บังเงิน)
ผู้อำนวยการก่อสร้าง

เห็นชอบ

(นายดำเนิน อิงนอก)
ปลัด เทศบาลตำบลป่าซาง

อนุมัติ

(นายพิชิต พิษฐ์เป่า)
รองนายกเทศมนตรี ปฏิบัติราชการแทน
นายกเทศมนตรีตำบลป่าซาง

วันที่ 12/14/23

แบบแสดง แปลนหลังคารางริน

มาตราส่วน As indicated

เลขที่แบบ A-12



เทศบาลตำบลป่าซาง
อำเภอแม้งัน จังหวัดเชียงราย

โครงการ

ก่อสร้างอาคารอนุบาล ประสงค์ บริเวณแผนกปศุสัตว์
บ้านแม่สองหมู่ที่ 14

สถานที่

บ้านแม่สอง หมู่ที่ 14
ต.ป่าซาง อ.แม้งัน จ.เชียงราย

สำรวจ/เขียนแบบ

สำรวจ/ออกแบบ/เขียนแบบ

(นายสุทธิชัย ปาสาลี)
เขียนแบบ

ตรวจสอบ 
(นายซิดชัย ปินทรายนมูล)
หัวหน้าฝ่ายการโยธา

ตรวจ 
(นายสมพล บังเงิน)
ผู้อำนวยการก่อสร้าง

เห็นชอบ 
(นายดำเนิน ยืนนอก)
ปลัดเทศบาลตำบลป่าซาง

อนุมัติ 
(นายพิชิต ผิดเป่า)
รองนายกเทศมนตรี ปฏิบัติราชการแทน
นายกเทศมนตรีตำบลป่าซาง

วันที่ 12/15/23

แบบแสดง รูปตัดวางริน

มาตราส่วน As indicated

เลขที่แบบ A-13

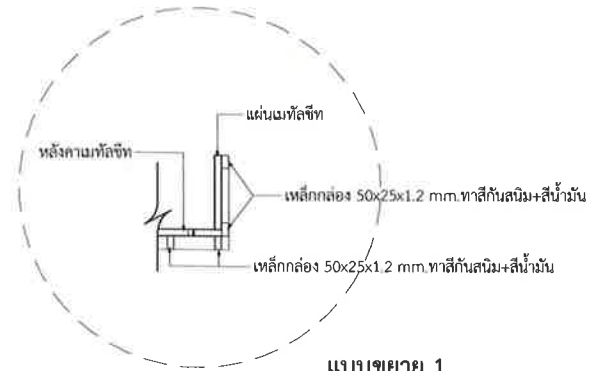

แบบขยาย 1

SCALE (A3)

1 : 20

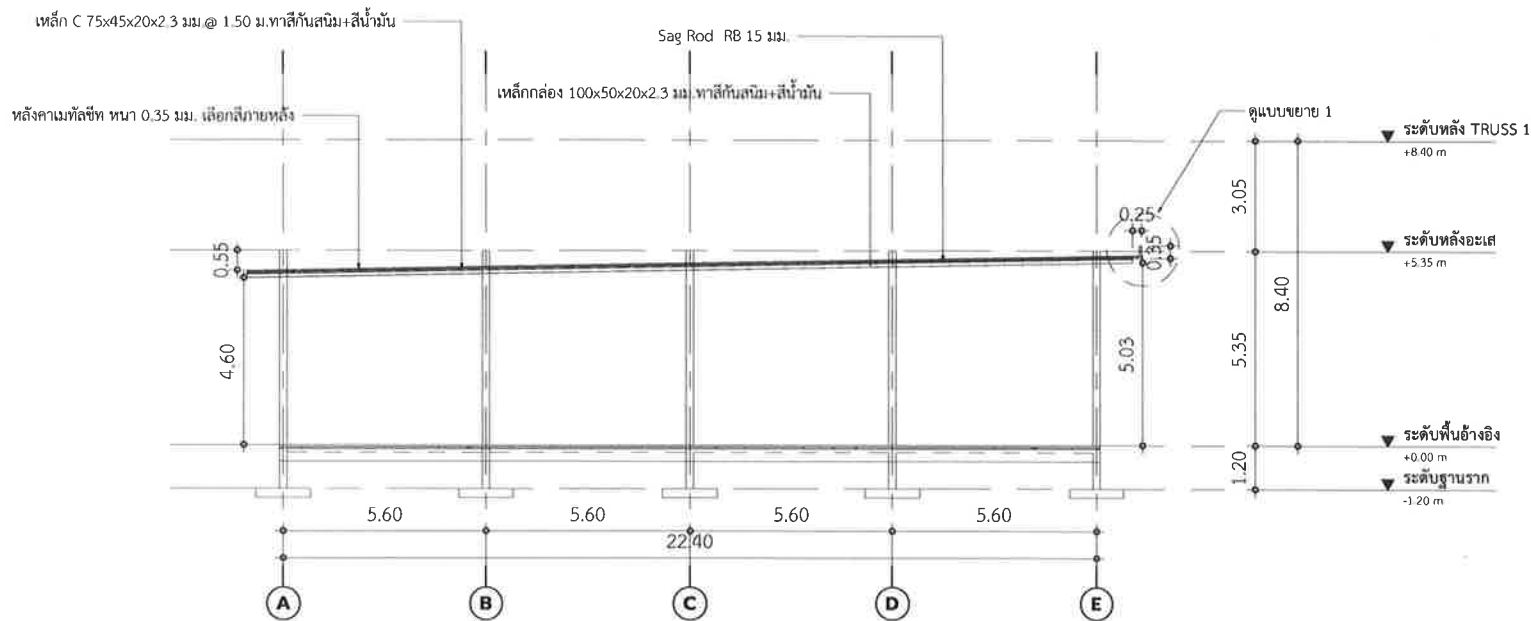

รูปตัดวางริน

SCALE (A3)

1 : 150

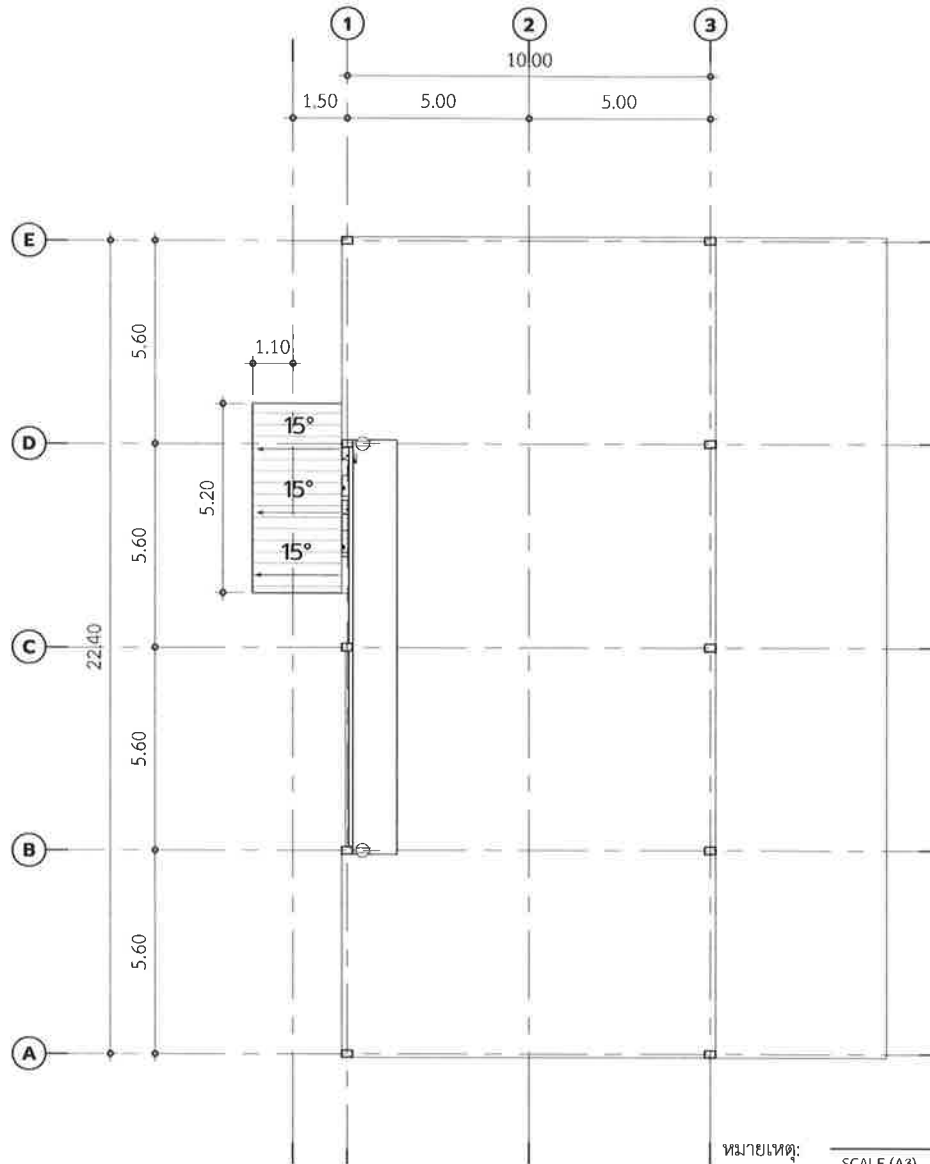

รูปแปลนหลังคาห้องน้ำ

หมายเหตุ: SCALE (A3) 1 : 150

ผู้รับจ้างจะต้องตรวจสอบความถูกต้องของแบบก่อสร้าง และรายการประกอบแบบก่อสร้างก่อน และ ระหว่างดำเนินการ หากพบอุปสรรคข้อขัดข้อง, ข้อขัดแย้ง, ไม่ชัดเจน ให้ผู้รับจ้างแจ้งต่อผู้ว่าจ้าง เพื่อขอคำวินิจฉัยทันทีก่อนที่จะดำเนินการสร้างในส่วนนั้นต่อไป และให้ถือว่าคำวินิจฉัยของผู้ว่าจ้างถือเป็นที่สุด



เทศบาลตำบลป่าซาง
อำเภอแม่จัน จังหวัดเชียงราย

โครงการ

ก่อสร้างอาคารอเนกประสงค์ บริเวณถนนปงสถาน
บ้านแม่สอง หมู่ที่ 14

สถานที่

บ้านแม่สอง หมู่ที่ 14
ต.ป่าซาง อ.แม่จัน จ.เชียงราย

สำรวจ/เขียนแบบ

สำรวจ/ออกแบบ/เขียนแบบ

(นายฤทธิชัย ปาสาลี)
เขียนแบบ

ตรวจสอบ

(นายชิตชัย ปินทรายมูล)
หัวหน้าฝ่ายการโยธา

ตรวจสอบ

(นายสมพล บังเงิน)
ผู้อำนวยการก่อสร้าง

เห็นชอบ

(นายดำเนิน ยี่งนอก)
ปลัด เทศบาลตำบลป่าซาง

อนุมัติ

(นายชิตชัย ผัดเป่า)
รองนายกเทศมนตรี ปฏิบัติราชการแทน
นายกเทศมนตรีตำบลป่าซาง

วันที่ 12/14/23

แบบแสดง แปลนหลังคาห้องน้ำ

มาตราส่วน As indicated

เลขที่แบบ A-14



เทศบาลตำบลป่าซาง
อำเภอแม่จัน จังหวัดเชียงราย

โครงการ

ก่อสร้างอาคารอเนกประสงค์ บริเวณถนนปงสถาน
บ้านแม่สอง หมู่ที่ 14

สถานที่

บ้านแม่สอง หมู่ที่ 14
ต.ป่าซาง อ.แม่จัน จ.เชียงราย

สำรวจ/เขียนแบบ

สำรวจ/ออกแบบ/เขียนแบบ

(นายฤทธิชัย ปาสาลี)
เขียนแบบ

ตรวจสอบ

(นายชิตชัย ปินทรายมูล)
หัวหน้าฝ่ายการโยธา

ตรวจสอบ

(นายสมพล บังเงิน)
ผู้อำนวยการก่อสร้าง

เห็นชอบ

(นายดำเนิน ยี่งนอก.)
ปลัด เทศบาลตำบลป่าซาง

อนุมัติ



(นายพิเชษฐ์ ผ่องเป้า)
รองนายกเทศมนตรี ปฏิบัติราชการแทน
นายกเทศมนตรีตำบลป่าซาง

วันที่ 07/11/24

แบบแสดง แบบขยายที่นั่งสงฆ์

มาตราส่วน As indicated

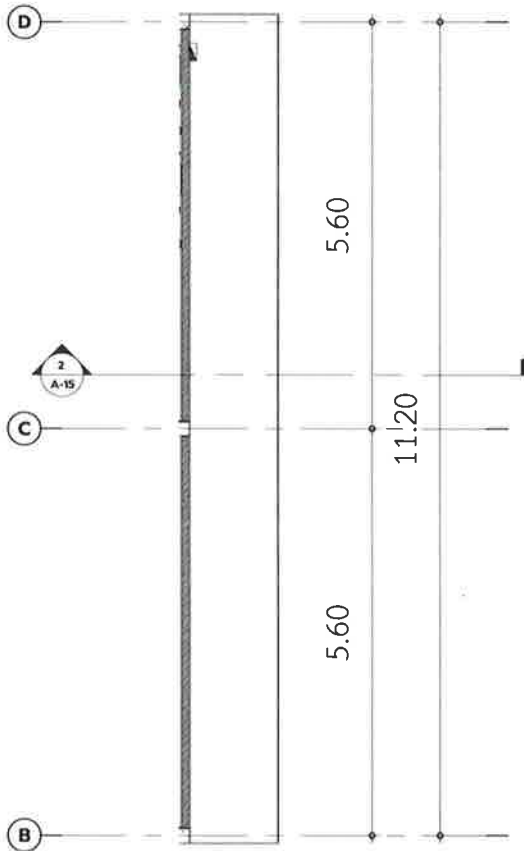
เลขที่แบบ A-15



แบบขยายที่นั่งสงฆ์

SCALE (A3)

1 : 75

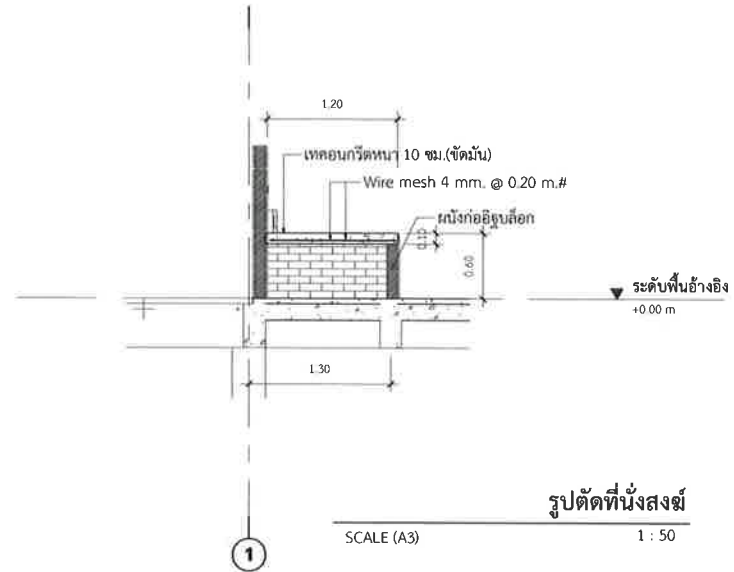

รูปตัดที่นั่งสงฆ์

SCALE (A3)

1 : 50



เทศบาลตำบลป่าซาง
อำเภอแม่จัน จังหวัดเชียงราย

โครงการ

ก่อสร้างอาคารอเนกประสงค์ บริเวณลานจอดรถ
บ้านแม่สองหมู่ที่ 14

สถานที่

บ้านแม่สอง หมู่ที่ 14
ต.ป่าซาง อ.แม่จัน จ.เชียงราย

สำรวจ/เขียนแบบ

สำรวจ/ออกแบบ/เขียนแบบ



(นายฤทธิชัย ปาสาลี)
เขียนแบบ

ตรวจสอบ



(นายชิตชัย ปันทรยมกุล)
หัวหน้าฝ่ายการโยธา

ตรวจสอบ



(นายสมพล บังเงิน)
ผู้อำนวยการก่อสร้าง

เห็นชอบ



(นายดำเนิน ยิงนอก.)
ปลัด เทศบาลตำบลป่าซาง

อนุมัติ



รองนายกเทศมนตรี ปฏิบัติราชการแทน
นายกเทศมนตรีตำบลป่าซาง

วันที่ 02/20/24

แบบแสดง ป้ายชั่วคราว

มาตราส่วน 1 : 25

เลขที่แบบ A-16

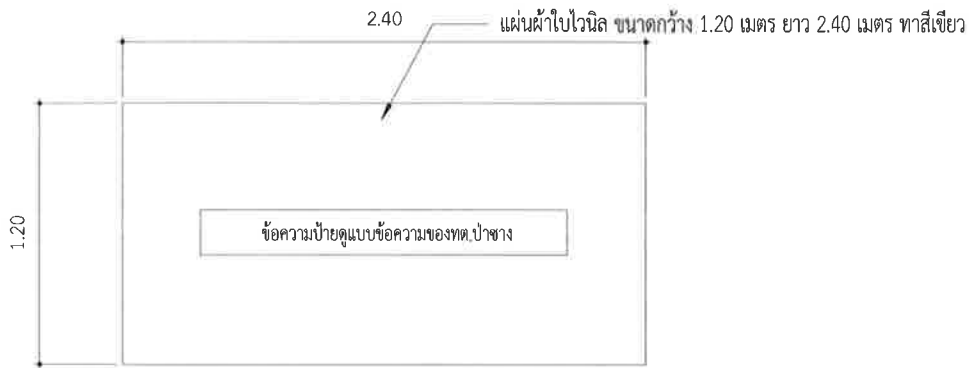

รายการประกอบแบบ
1. พื้นป้ายทาสีเขียว
2. ตัวหนังสือข้อความใช้สีขาว
3. ขนาดตัวหนังสือกำหนดตามความเหมาะสมตามข้อความที่กำหนด
4. แผ่นป้ายขนาด 1.20 เมตร ยาว 2.40 เมตร

หมายเหตุ

-จุดติดตั้งกำหนดตามความเหมาะสม ในหน้างาน สามารถมองเห็นได้ชัดเจน



รายละเอียดประกอบ แบบป้ายมาตรฐานสำหรับโครงการก่อสร้างของเทศบาลตำบลป่าซาง

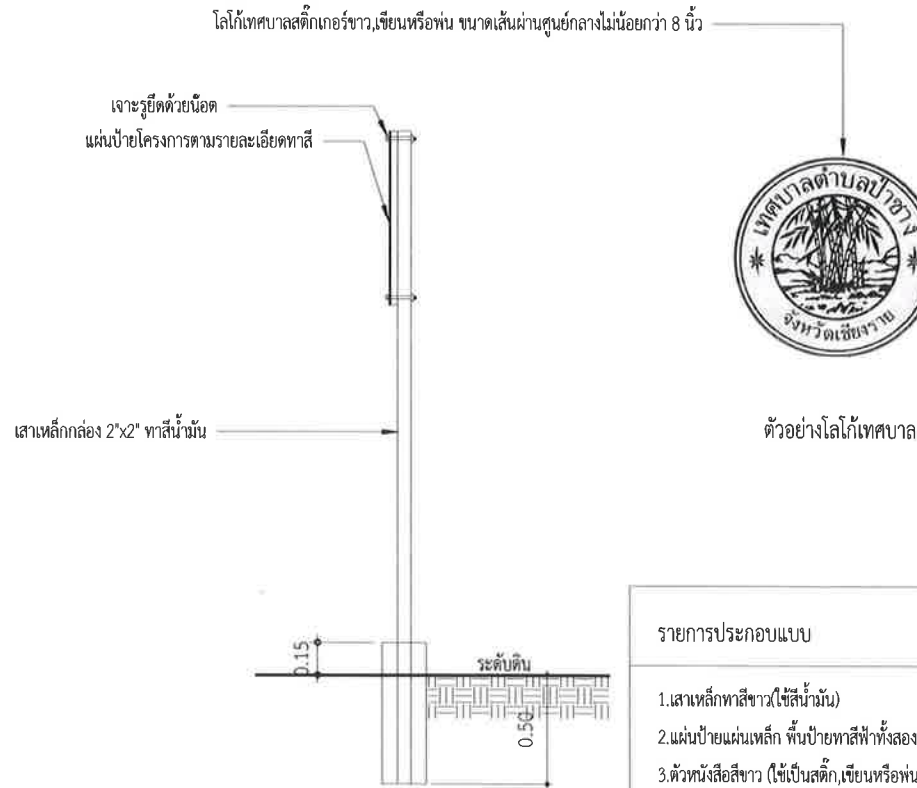
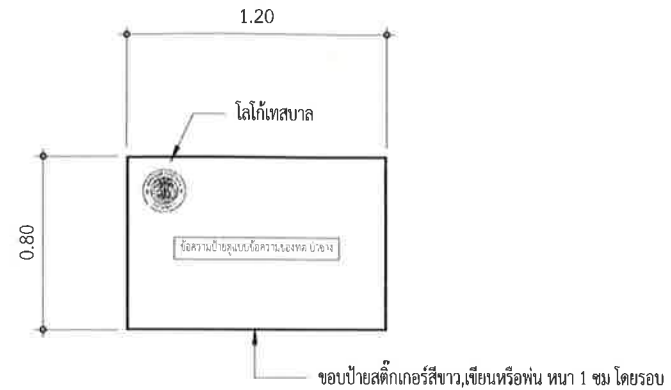
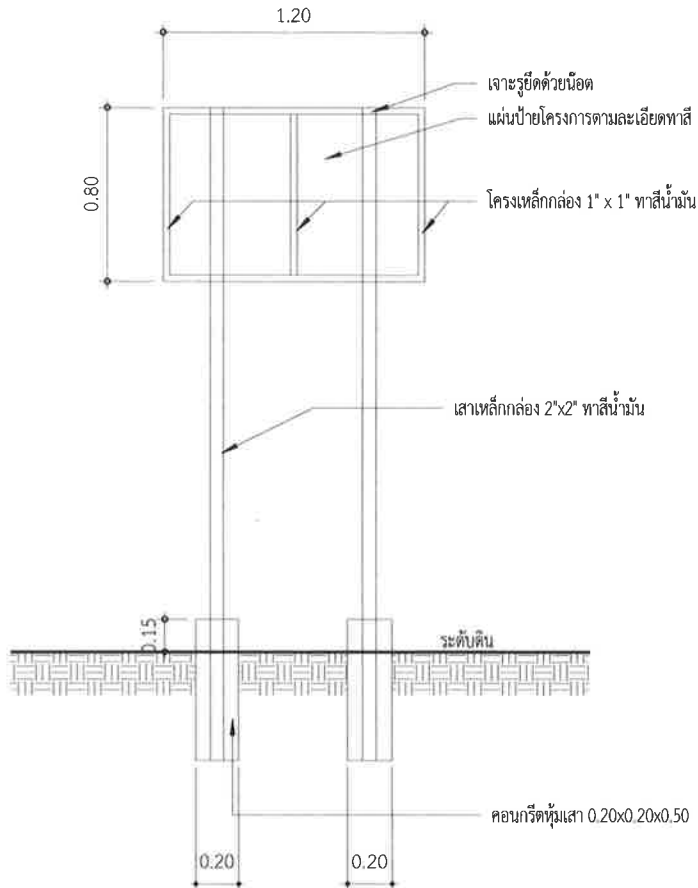
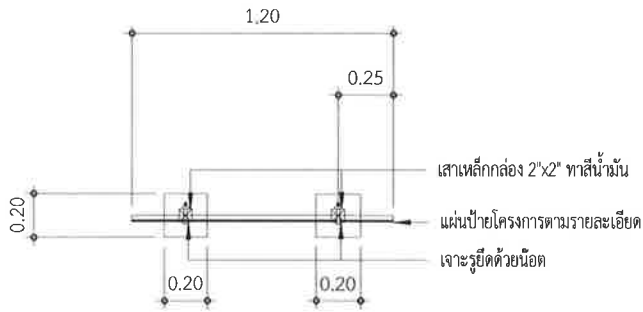

ตัวอย่างโลโก้เทศบาล

รายการประกอบแบบ

- 1.เสาเหล็กทาสีขาว(ใช้สีน้ำมัน)
- 2.แผ่นป้ายแผ่นเหล็ก พื้นป้ายทาสีทั้งสองด้าน (ใช้สีน้ำมัน)
- 3.ตัวหนังสือสีขาว (ใช้แป้นสติ๊กเกอร์หรือพ่น)
- 4.ขนาดตัวหนังสือกำหนดตามความเหมาะสมตามข้อความ
- 5.แผ่นป้ายแผ่นเหล็กขนาด 0.80 เมตร ยาว 1.20 เมตร

หมายเหตุ

- 1.จุดที่ตั้งกำหนดตามความเหมาะสมในหน้าที่สามารถมองเห็นได้อย่างชัดเจน
- 2.ก่อนดำเนินการทาสีจริงให้ทาสีกันสนิมก่อน



เทศบาลตำบลป่าซาง
อำเภอแม่ออน จังหวัดเชียงใหม่

โครงการ

ก่อสร้างอาคารอนุบาลประสงค์ บริเวณถนนปงสถาน
บ้านแม่สอง หมู่ที่ 14

สถานที่

บ้านแม่สอง หมู่ที่ 14
ต.ป่าซาง อ.แม่ออน จ.เชียงใหม่

สำรวจ/เขียนแบบ

สำรวจ/ออกแบบ/เขียนแบบ

(นายฤทธิชัย ปาสาลี)
เขียนแบบ

ตรวจสอบ

(นายชิตชัย ปินทรายมูล)
หัวหน้าฝ่ายการโยธา

ตรวจสอบ

(นายสมพล บังเงิน)
ผู้อำนวยการก่อสร้าง

เห็นชอบ

(นายคำเงิน อิงนอก)
ปลัด เทศบาลตำบลป่าซาง

อนุมัติ

(นายชิตชัย ผ่องเป้า)
รองนายกเทศมนตรี ปฏิบัติราชการแทน
นายกเทศมนตรีตำบลป่าซาง

วันที่

02/20/24

แบบแสดง

ป้ายโครงการ

มาตราส่วน

1 : 25

เลขที่แบบ

A-17

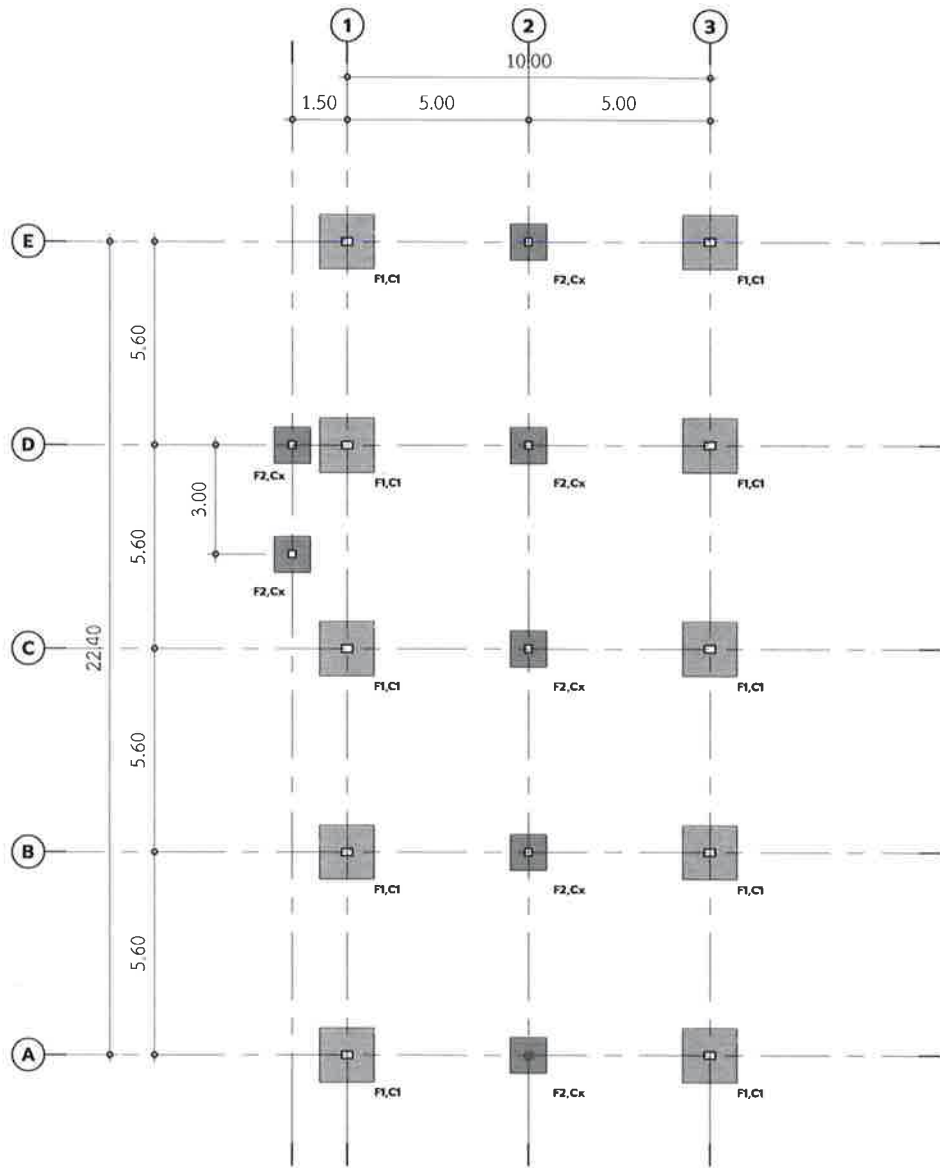

แปลนโครงสร้างฐานราก

SCALE (A3)

1 : 150



เทศบาลตำบลป่าซาง
อำเภอแม่จัน จังหวัดเชียงราย

โครงการ

ก่อสร้างอาคารอเนกประสงค์ บริเวณถนนปงสถาน
บ้านแม่สอง หมู่ที่ 14

สถานที่

บ้านแม่สอง หมู่ที่ 14
ต.ป่าซาง อ.แม่จัน จ.เชียงราย

สำรวจ/เขียนแบบ

สำรวจ/ออกแบบ/เขียนแบบ

(นายฤทธิชัย ปาสาลี)
เขียนแบบ

ตรวจสอบ

(นายชิตชัย ปันทรามูล)
หัวหน้าฝ่ายการโยธา

ตรวจสอบ

(นายสมพล บังเงิน)
ผู้อำนวยการก่อสร้าง

เห็นชอบ

(นายดำเนิน ยี่งนอก.)
ปลัด เทศบาลตำบลป่าซาง

อนุมัติ

รองนายกเทศมนตรี ปฏิบัติราชการแทน
นายกเทศมนตรีตำบลป่าซาง

วันที่

01/12/23

แบบแสดง

แปลนโครงสร้างฐานราก

มาตราส่วน

1 : 150

เลขที่แบบ

S-01

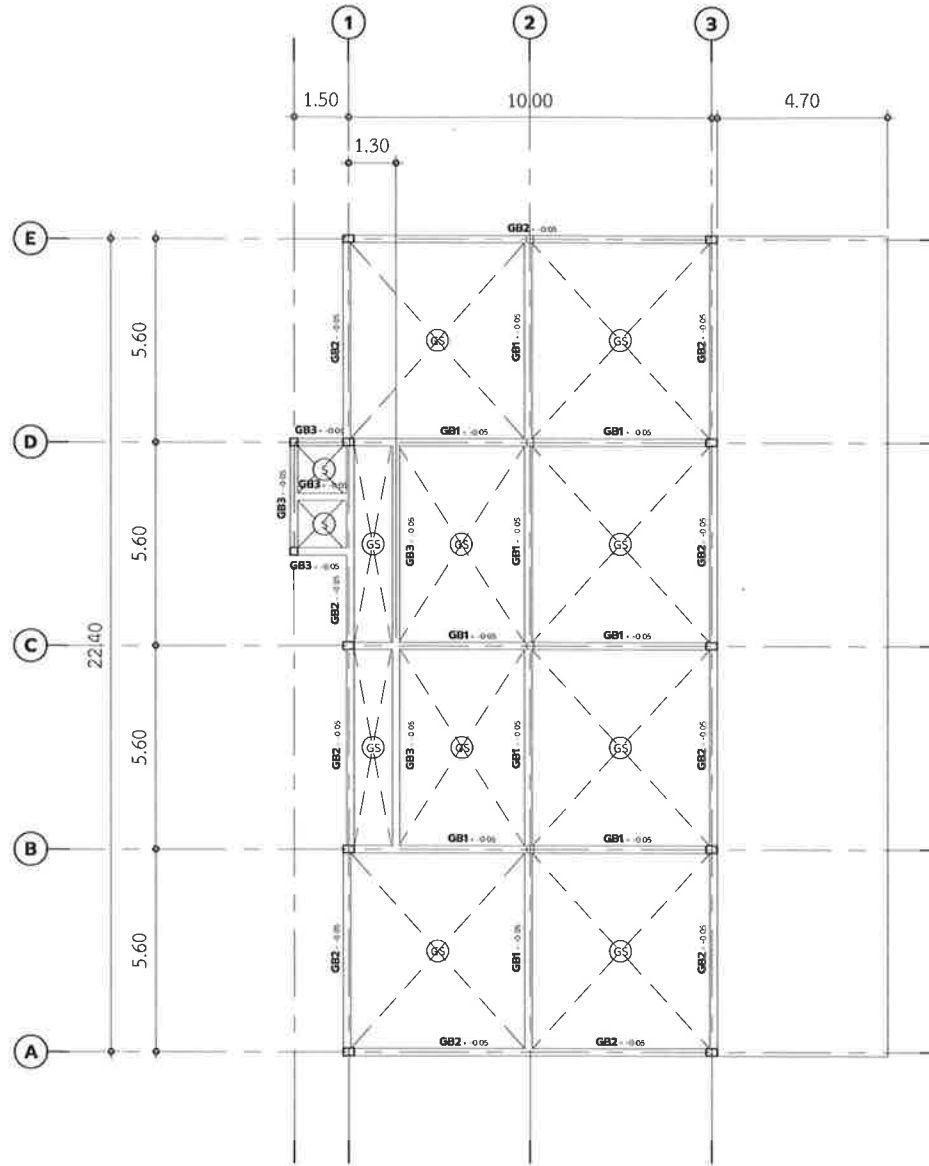

แปลนโครงสร้างคาน, พื้น

SCALE (A3)

1 : 150



เทศบาลตำบลป่าปาง
อำเภอแม่งาน จังหวัดเชียงราย

โครงการ

ก่อสร้างอาคารอเนกประสงค์ บริเวณถนนสถานี
บ้านแม่สองหมู่ที่ 14

สถานที่

บ้านแม่สอง หมู่ที่ 14
ต.ป่าปาง อ.แม่งาน จ.เชียงราย

สำรวจ/เขียนแบบ

สำรวจ/ออกแบบ/เขียนแบบ

(นายฤทธิชัย ปาสาลี)
เขียนแบบ

ตรวจสอบ

(นายชิตชัย ปันทรายมูล)
หัวหน้าฝ่ายการโยธา

ตรวจรับ

(นายสมพล บั้งเงิน)
ผู้อำนวยการก่อสร้าง

เห็นชอบ

(นายดำเนิน ยี่งนอก.)
ปลัด เทศบาลตำบลป่าปาง

อนุมัติ

(นายพิชิต สัตต์เป่า)
รองนายกเทศมนตรี ปฏิบัติราชการแทน
นายกเทศมนตรีตำบลป่าปาง

วันที่

01/12/23

แบบแสดง

แปลนโครงสร้างคาน, พื้น

มาตราส่วน

1 : 150

เลขที่แบบ

S-02



เทศบาลตำบลป่าซาง
อำเภอแม่ออน จังหวัดเชียงใหม่

โครงการ

ก่อสร้างอาคารอเนกประสงค์ บริเวณฌาปนสถาน
บ้านแม่สองหมู่ที่ 14

สถานที่

บ้านแม่สอง หมู่ที่ 14
ต.ป่าซาง อ.แม่ออน จ.เชียงใหม่

สำรวจ/เขียนแบบ

สำรวจ/ออกแบบ/เขียนแบบ

(นายฤทธิชัย ปาเจ้าลี)
เขียนแบบ

ตรวจสอบ

(นายชิตชัย ปินทรายมูล)
หัวหน้าฝ่ายการโยธา

ตรวจสอบ

(นายสมพล บังเงิน)
ผู้อำนวยการก่อสร้าง

เห็นชอบ

(นายดำเนิน ยืนนอก.)
ปลัด เทศบาลตำบลป่าซาง

อนุมัติ

(นายพิเชษฐ์ สดเป้า.)
รองนายกเทศมนตรี ปฏิบัติราชการแทน
นายกเทศมนตรีตำบลป่าซาง

วันที่ 07/10/23

แบบแสดง แปลนโครงสร้างหลังคา 1

มาตรฐาน As indicated

เลขที่แบบ S-03

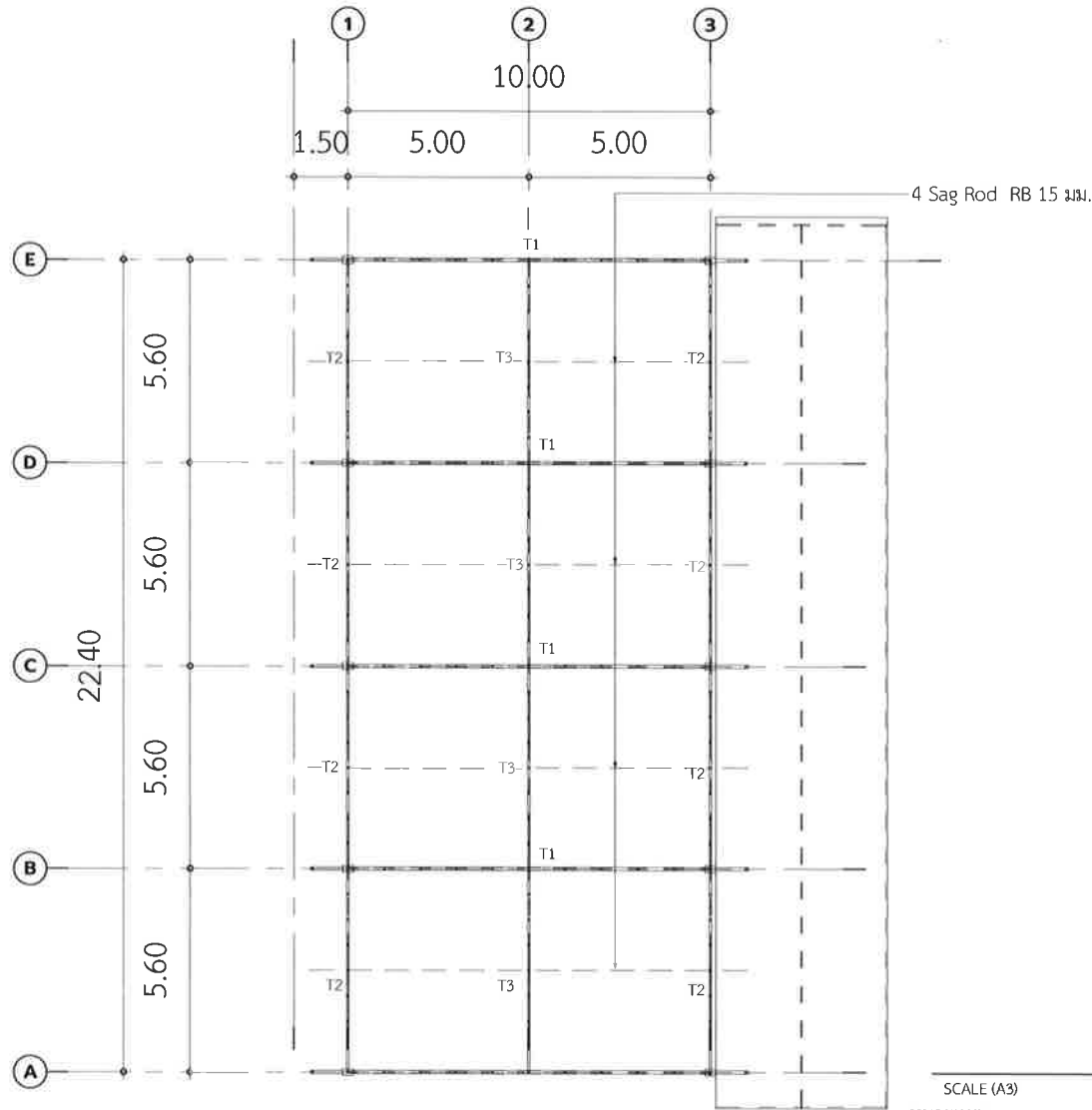

แปลนโครงสร้างหลังคา 1

SCALE (A3)

1 : 150

หมายเหตุ:

ผู้รับจ้างจะต้องตรวจสอบความถูกต้องของแบบก่อสร้าง และรายการประกอบ
แบบก่อสร้างก่อน

และ ระหว่างดำเนินการ หากพบอุปสรรคข้อขัดข้อง, ข้อขัดแย้ง, ไม่ชัดเจน ให้ผู้รับ
จ้างแจ้งต่อผู้ว่าจ้าง

เพื่อขอคำวินิจฉัยทันทีก่อนที่จะดำเนินการสร้างในส่วนนั้นต่อไป และให้ถือว่าคำ
วินิจฉัยของผู้ว่าจ้างถือเป็นที่สุด

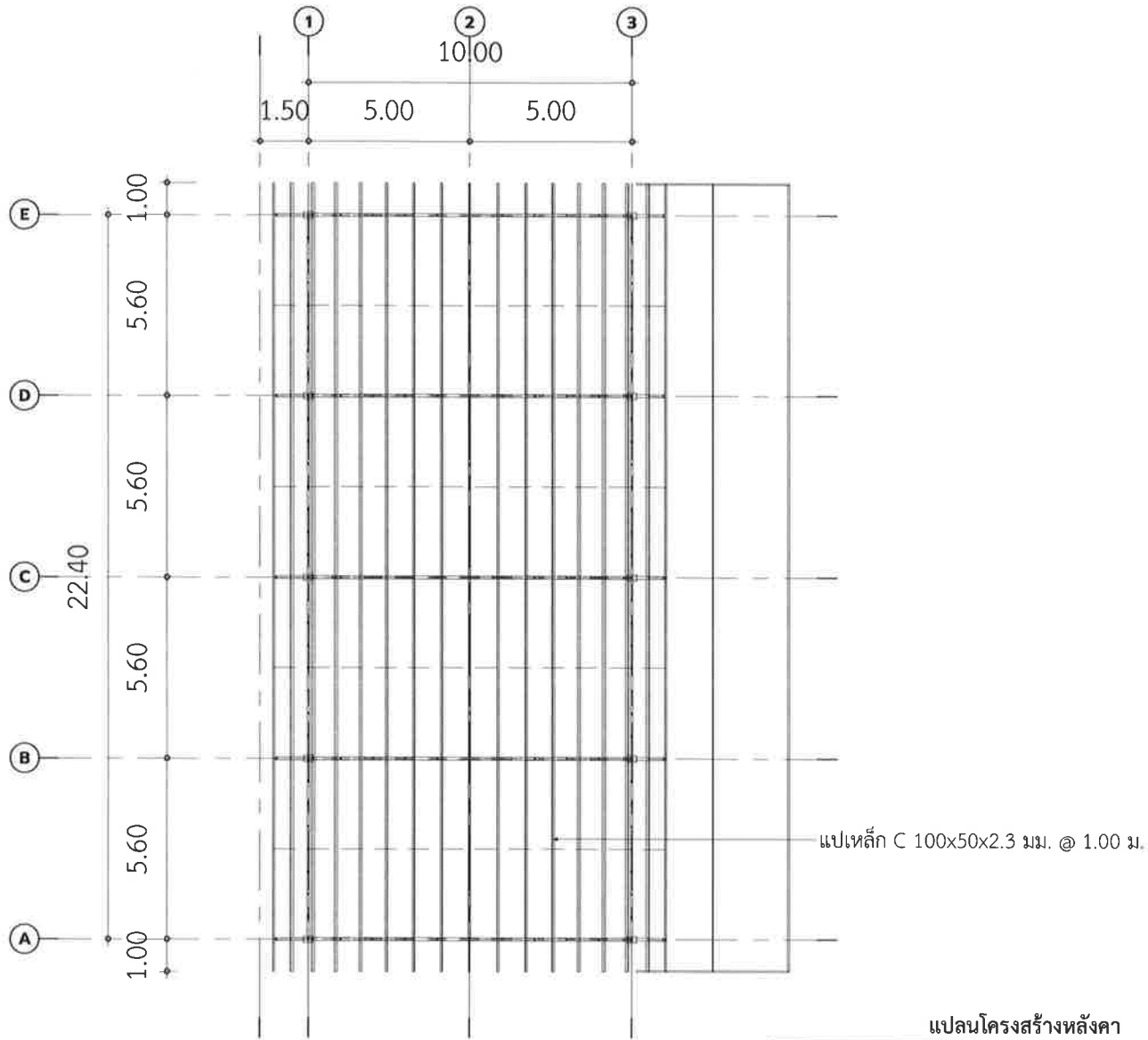

แปลนโครงสร้างหลังคา

SCALE (A3)

1 : 150



เทศบาลตำบลป่าซาง
อำเภอแม่จัน จังหวัดเชียงราย

โครงการ

ก่อสร้างอาคารอเนกประสงค์ บริเวณถนนสถานี
บ้านแม่สอง หมู่ที่ 14

สถานที่

บ้านแม่สอง หมู่ที่ 14
ต.ป่าซาง อ.แม่จัน จ.เชียงราย

สำรวจ/เขียนแบบ

สำรวจ/ออกแบบ/เขียนแบบ

(นายฤทธิชัย ปาสาลี)
เขียนแบบ

ตรวจสอบ

(นายชิตชัย ปันทรามูล)
หัวหน้าฝ่ายการโยธา

ตรวจสอบ

(นายสมพล บังเงิน)
ผู้อำนวยการก่อสร้าง

เห็นชอบ

(นายดำเนิน ยี่งนอก.)
ปลัด เทศบาลตำบลป่าซาง

อนุมัติ

รองนายกเทศมนตรี ปฏิบัติราชการแทน
นายกเทศมนตรีตำบลป่าซาง

วันที่

01/12/23

แบบแสดง

แปลนโครงสร้างหลังคา 2

มาตราส่วน

1 : 150

เลขที่แบบ

S-04

แบบขยายฐานราก-เสาตอม่อ

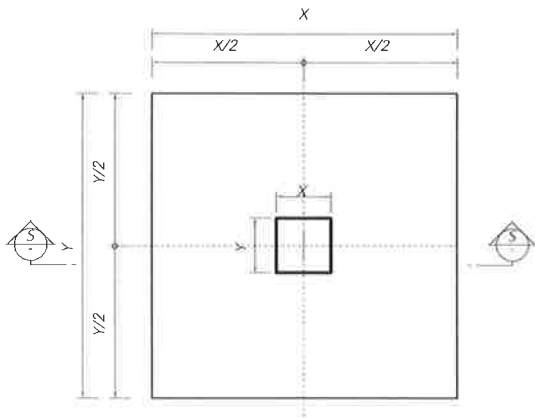

PLAN

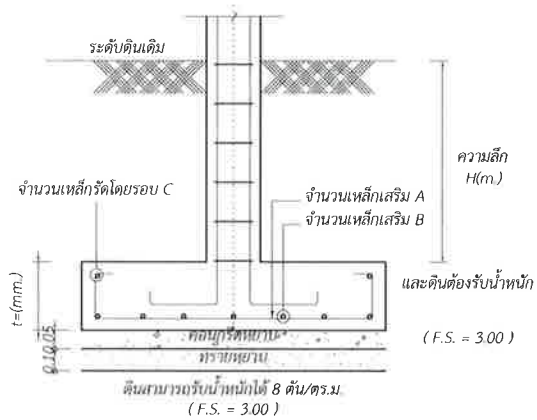

SECTION

แบบขยายฐานราก

SCALE (A3)

1 : 25

ฐานราก	ขนาดฐานราก		ความหนา t=(m.)	ความลึก H(m.)	จำนวนเหล็กเสริม A	จำนวนเหล็กเสริม B	จำนวนเหล็กมัดโดยรอบ C
	X(m.)	Y(m.)					
F1	1.50	1.50	0.25	0.85	10 DB 12 mm.	10 DB 12 mm.	1 RB 9 mm.
F2	1.00	1.00	0.25	0.85	7 DB 12 mm.	7 DB 12 mm.	1 RB 9 mm.

*ความลึกจากระดับดินเดิม

COLUMN		C1	COLUMN		Cx
LEVEL			LEVEL		
ระดับหลังคา	SHAPE		ระดับหลังคา	SHAPE	
	SIZE	200 x 300 mm.		SIZE	200 x 200 mm.
	MAIN REBAR	6-DB 16 mm.		MAIN REBAR	4-DB 16 mm.
	STIRRUP	1-RB 6 mm. @150 mm.		STIRRUP	1-RB 6 mm. @150 mm.
ระดับพื้นชั้นที่ 1	OTHER	Covering = 25 mm.	ระดับพื้นชั้นที่ 1	OTHER	Covering = 25 mm.
ระดับฐานราก	SHAPE		ระดับฐานราก	SHAPE	
	SIZE	200 x 300mm.		SIZE	200 x 200mm.
	MAIN REBAR	6-DB 16 mm.		MAIN REBAR	4-DB 16 mm.
	STIRRUP	1-RB 6 mm. @0.15 mm.		STIRRUP	1-RB 6 mm. @0.15 mm.
ระดับฐานราก	OTHER	Covering = 25 mm.	ระดับฐานราก	OTHER	Covering = 25 mm.

แบบขยายโครงสร้างเสา

SCALE (A3)

1 : 20



เทศบาลตำบลป่าซาง
อำเภอแม่จัน จังหวัดเชียงราย

โครงการ

ก่อสร้างอาคารอเนกประสงค์ บริเวณนาบงสถาน
บ้านแม่สอง หมู่ที่ 14

สถานที่

บ้านแม่สอง หมู่ที่ 14
ต.ป่าซาง อ.แม่จัน จ.เชียงราย

สำรวจ/เขียนแบบ

สำรวจ/ออกแบบ/เขียนแบบ

ตรวจสอบ

ตรวจสอบ

เห็นชอบ

อนุมัติ

วันที่ 01/12/23

แบบแสดง แบบขยายโครงสร้าง

มาตรฐาน As indicated

เลขที่แบบ S-05

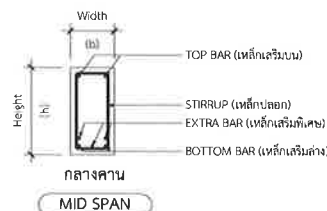
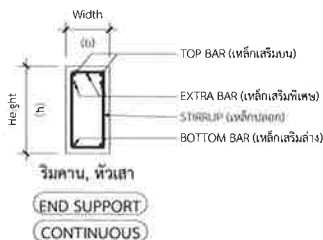
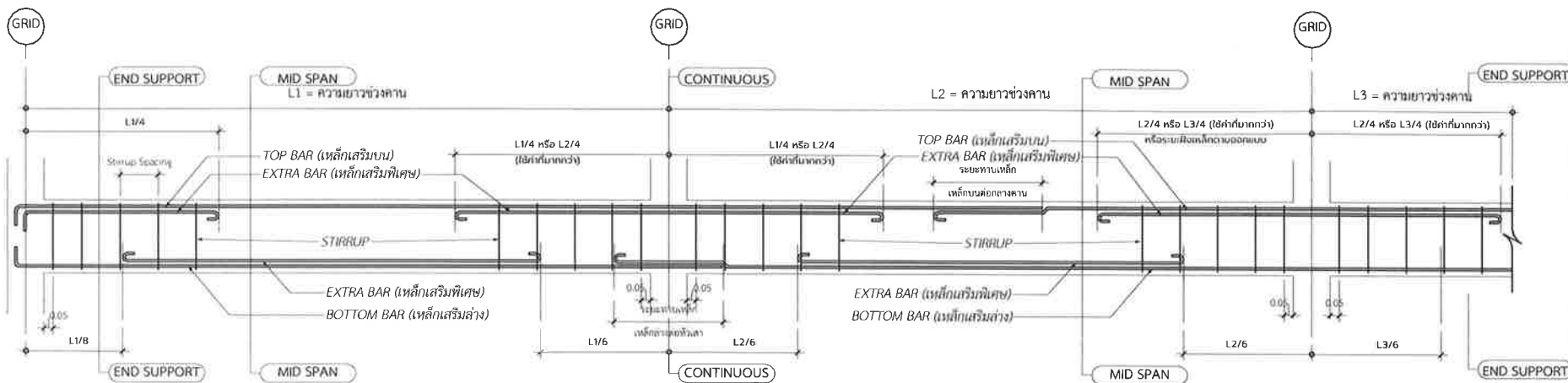

แบบขยายการเสริมเหล็กคาน

SCALE (A3)

1 : 25

TYPE	GB1 (SIMPLE BEAM)			TYPE	GB2 (SIMPLE BEAM)			TYPE	GB3 (SIMPLE BEAM)		
	LOCATION	Continuous or Cantilever Section	Mid. Section Span Section		End Section Support Section	LOCATION	Continuous or Cantilever Section		Mid. Section Span Section	End Section Support Section	LOCATION
SHAPE				SHAPE				SHAPE			
SIZE	200 x 400mm.			SIZE	200 x 400mm.			SIZE	200 x 400mm.		
TOP BAR	2-DB 12mm.	2-DB 12mm.	2-DB 12mm.	TOP BAR	2-DB 12mm.	2-DB 12mm.	2-DB 12mm.	TOP BAR	5-DB 12mm.	5-DB 12mm.	5-DB 12mm.
BOTTOM BAR	2-DB 12mm.	2-DB 12mm.	2-DB 12mm.	BOTTOM BAR	3-DB 12mm.	3-DB 12mm.	3-DB 12mm.	BOTTOM BAR	3-DB 12mm.	3-DB 12mm.	3-DB 12mm.
STIRRUP	RB 6mm @=150mm.	RB 6mm @=150mm.	RB 6mm @=150mm.	STIRRUP	RB 6mm @=150mm.	RB 6mm @=150mm.	RB 6mm @=150mm.	STIRRUP	RB 6mm @=150mm.	RB 6mm @=150mm.	RB 6mm @=150mm.
OTHER	-	-	-	OTHER	-	-	-	OTHER	-	-	-

แบบขยายโครงสร้างคาน

SCALE (A3)

1 : 20



เทศบาลตำบลป่าปาง
อำเภอแม็จัน จังหวัดเชียงใหม่

โครงการ

ก่อสร้างอาคารอเนกประสงค์ บริเวณแผนบนสถานี
บ้านแม่สองหมู่ที่ 14

สถานที่

บ้านแม่สอง หมู่ที่ 14
ต.ป่าปาง อ.แม็จัน จ.เชียงใหม่

สำรวจ/เขียนแบบ

สำรวจ/ออกแบบ/เขียนแบบ

(นายฤทธิชัย ปาสาลี)
เขียนแบบ

ตรวจสอบ

(นายชิตชัย ปันทรามูล)
หัวหน้าฝ่ายการโยธา

ตรวจสอบ

(นายสมพล บังเงิน)
ผู้อำนวยการก่อสร้าง

เห็นชอบ

(นายดำเนิน ยิงนอก.)
ปลัด เทศบาลตำบลป่าปาง

อนุมัติ

(นายพิชิต ผัดเป่า)
รองนายกเทศมนตรี ปฏิบัติราชการแทน
นายกเทศมนตรีตำบลป่าปาง

วันที่ 01/12/23

แบบแสดง แบบขยายโครงสร้าง (ต่อ)

มาตรฐาน As indicated

เลขที่แบบ S-06



เทศบาลตำบลป่าซาง
อำเภอแม่จัน จังหวัดเชียงราย

โครงการ
ก่อสร้างอาคารอเนกประสงค์ บริเวณฌาปนสถาน
บ้านแม่สองหมู่ที่ 14

สถานที่
บ้านแม่สอง หมู่ที่ 14
ต.ป่าซาง อ.แม่จัน จ.เชียงราย

สำรวจ/เขียนแบบ

สำรวจ/ออกแบบ/เขียนแบบ

(นายสุทธิชัย ป่าสำลี)
เขียนแบบ

ตรวจสอบ

(นายชิตชัย ปันทรายมูล)
หัวหน้าฝ่ายการโยธา

ตรวจสอบ

(นายสมพล บังเงิน)
ผู้อำนวยการก่อสร้าง

เห็นชอบ

(นายดำเนิน ยี่งนอก)
ปลัด เทศบาลตำบลป่าซาง

อนุมัติ

(นายพิชิต ผัดเป่า)
รองนายกเทศมนตรี ปฏิบัติราชการแทน
นายกเทศมนตรีตำบลป่าซาง

วันที่ 12/14/23

แบบแสดง แบบขยายโครงสร้างพื้น

มาตรฐาน As indicated

เลขที่แบบ S-07

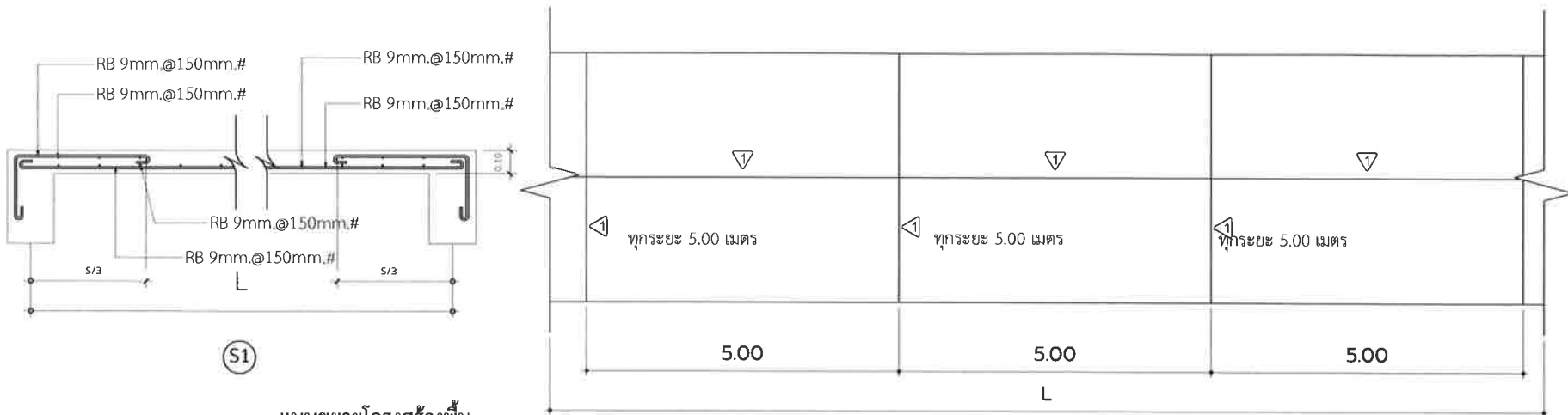

แบบขยายโครงสร้างพื้น
SCALE (A3) 1 : 20

แปลนเหล็กเสริมคอนกรีต
SCALE (A3) 1 : 75

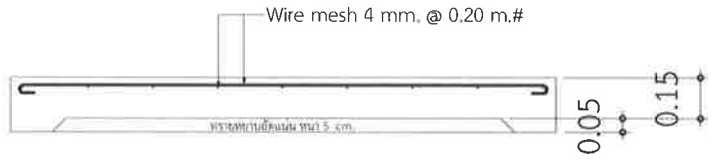

แบบขยายโครงสร้างพื้น
SCALE (A3) 1 : 20

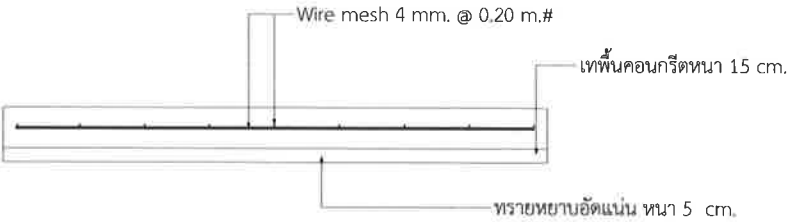

แบบขยายเทลานคอนกรีต
SCALE (A3) 1 : 20

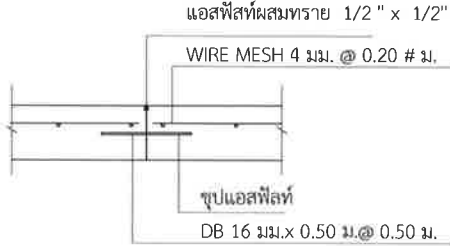

แบบขยาย CONTRACTION JOINT

หมายเหตุ:
ผู้รับจ้างจะต้องตรวจสอบความถูกต้องของแบบก่อสร้าง และรายการประกอบ
แบบก่อสร้างก่อน
และ ระหว่างดำเนินการ หากพบอุปสรรคข้อขัดข้อง, ข้อขัดแย้ง, ไม่ชัดเจน ให้ผู้รับ
จ้างแจ้งต่อผู้ว่าจ้าง
เพื่อขอคำวินิจฉัยทันทีก่อนที่ดำเนินการสร้างในส่วนนั้นต่อไป และให้ถือว่าคำ
วินิจฉัยของผู้ว่าจ้างถือเป็นที่สุด



เทศบาลตำบลป่าซาง
อำเภอแม่จัน จังหวัดเชียงราย

โครงการ

ก่อสร้างอาคารอเนกประสงค์ บริเวณฉาบป่นสถาน
บ้านแม่สองหมู่ที่ 14

สถานที่

บ้านแม่สอง หมู่ที่ 14
ต.ป่าซาง อ.แม่จัน จ.เชียงราย

สำรวจ/เขียนแบบ

สำรวจ/ออกแบบ/เขียนแบบ

(นายฤทธิชัย ปาสาลี)
เขียนแบบ

ตรวจสอบ

(นายชิตชัย ปินทรายนุล)
หัวหน้าฝ่ายการโยธา

ตรวจสอบ

(นายสมพล บั้งเงิน)
ผู้อำนวยการก่อสร้าง

เห็นชอบ

(นายดำเนน อิงนอก.)
ปลัด เทศบาลตำบลป่าซาง

อนุมัติ



(นายพิจิต คุ้มเป่า)
รองนายกเทศมนตรี ปฏิบัติราชการแทน
นายกเทศมนตรีตำบลป่าซาง

วันที่ 12/14/23

แบบแสดง แปลนโครงสร้างหลังคา

มาตราส่วน 1 : 150

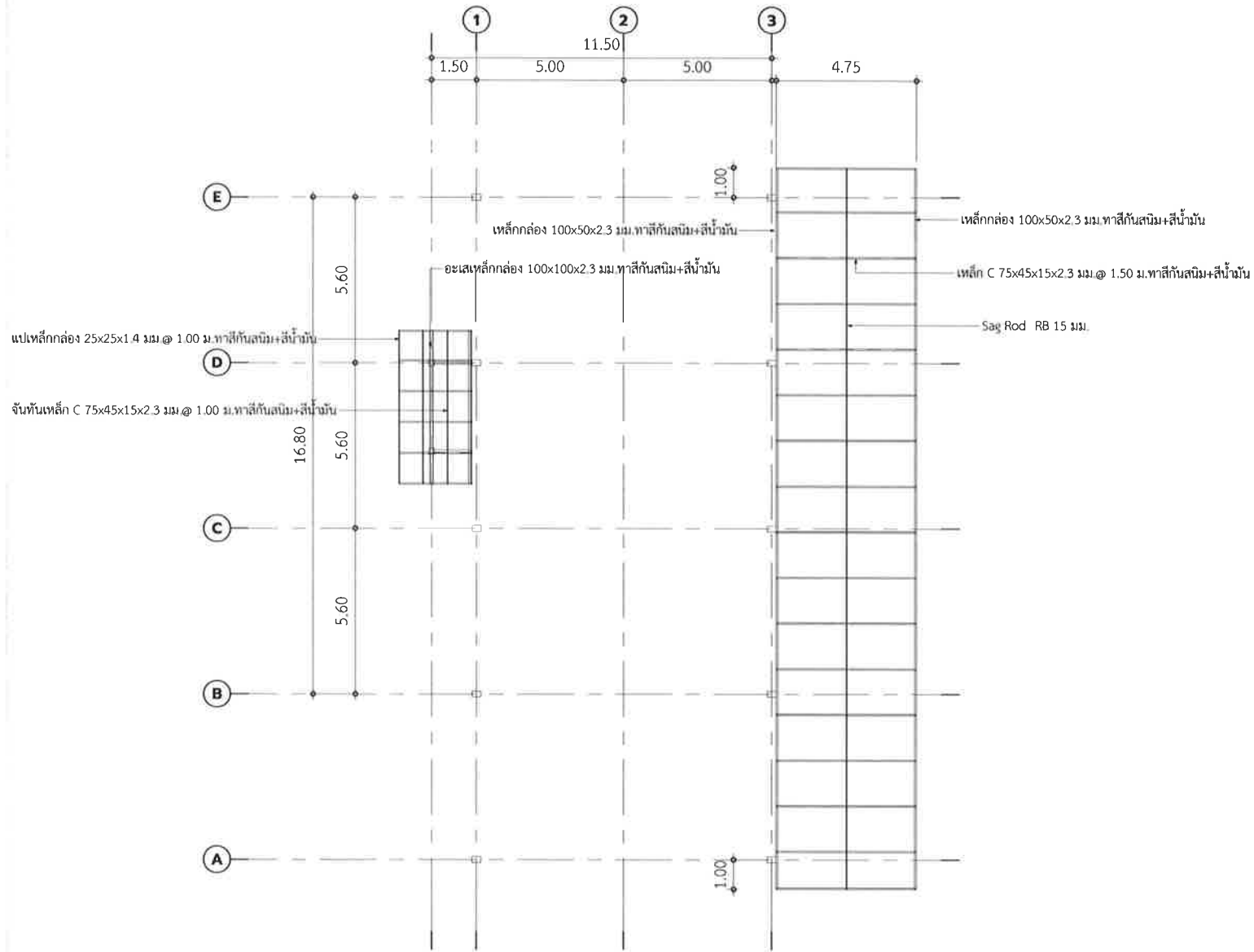
เลขที่แบบ S-08





เทศบาลตำบลป่าซาง
อำเภอแม่จัน จังหวัดเชียงราย

โครงการ

ก่อสร้างอาคารอเนกประสงค์ บริเวณอมาปสถาน
บ้านแม่สอง หมู่ที่ 14

สถานที่

บ้านแม่สอง หมู่ที่ 14
ต.ป่าซาง อ.แม่จัน จ.เชียงราย

สำรวจ/เขียนแบบ

สำรวจ/ออกแบบ/เขียนแบบ

(นายฤทธิชัย ปาสาลี)
เขียนแบบ

ตรวจสอบ

(นายชิตชัย ปินทรायมูล)
หัวหน้าฝ่ายการโยธา

ตรวจสอบ

(นายสมพล บังเงิน)
ผู้อำนวยการก่อสร้าง

เห็นชอบ

(นายดำเนิน อึ้งนอก)
ปลัด เทศบาลตำบลป่าซาง

อนุมัติ

(นายพิชิต ผัดเป่า)
รองนายกเทศมนตรี ปฏิบัติราชการแทน
นายกเทศมนตรีตำบลป่าซาง

วันที่

12/15/23

แบบแสดง

แบบขยายโครงสร้าง

มาตรฐาน

TRUSS
As indicated

เลขที่แบบ

S-09

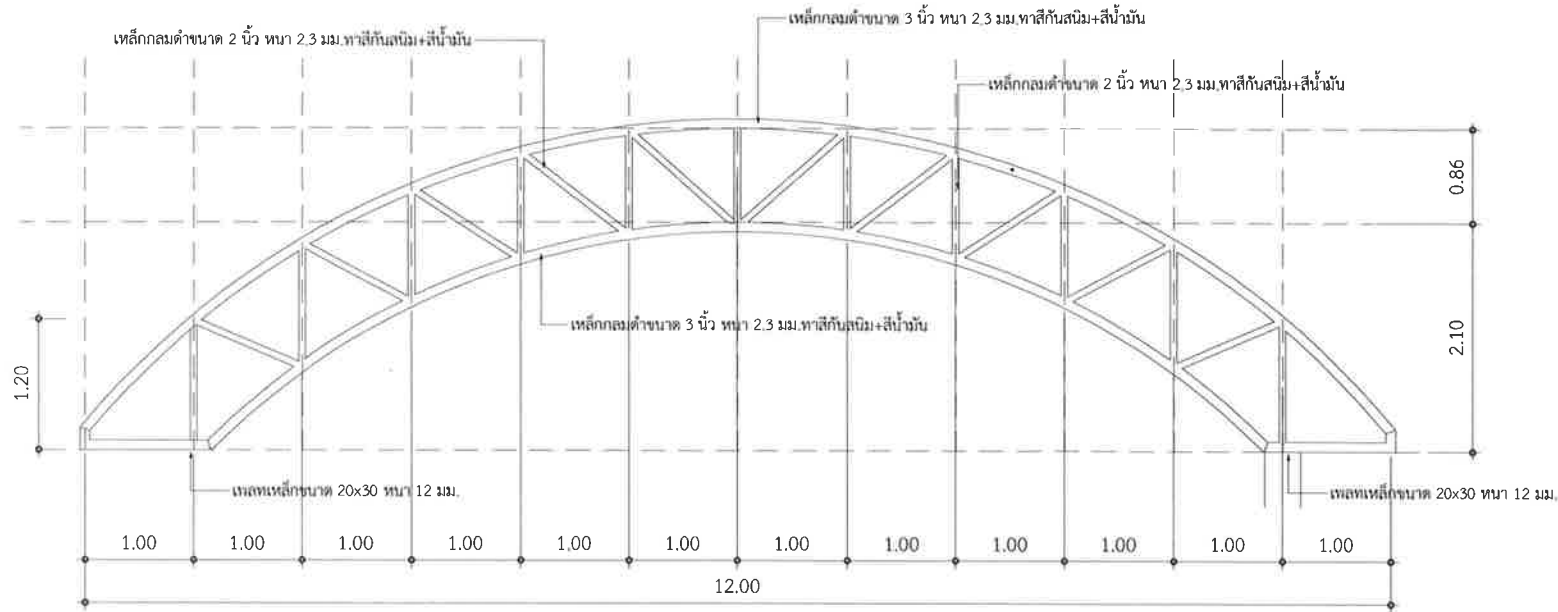

แบบขยาย T1

SCALE (A3)

1 : 50

หมายเหตุ:

ผู้รับจ้างจะต้องตรวจสอบความถูกต้องของแบบก่อสร้าง และรายการประกอบ

แบบก่อสร้างก่อน

และ ระหว่างดำเนินการ หากพบอุปสรรคข้อขัดข้อง, ข้อขัดแย้ง, ไม่ชัดเจน ให้ผู้รับ

จ้างแจ้งต่อผู้ว่าจ้าง

เพื่อขอคำวินิจฉัยทันทีก่อนที่จะดำเนินการสร้างในส่วนนั้นต่อไป และให้ถือว่าคำ

วินิจฉัยของผู้ว่าจ้างถือเป็นที่สุด

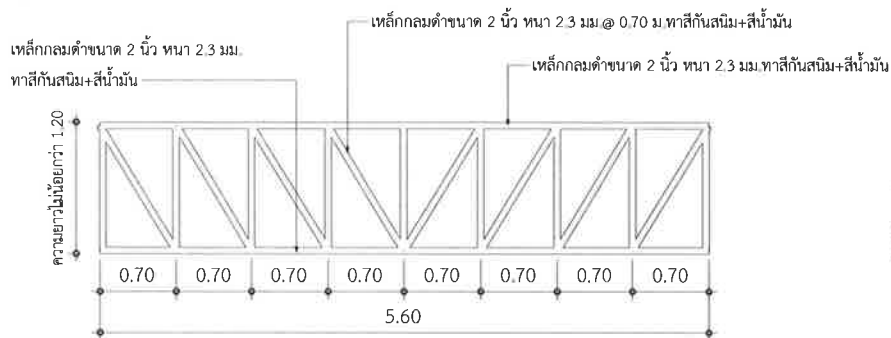

แบบขยาย T2

SCALE (A3)

1 : 50

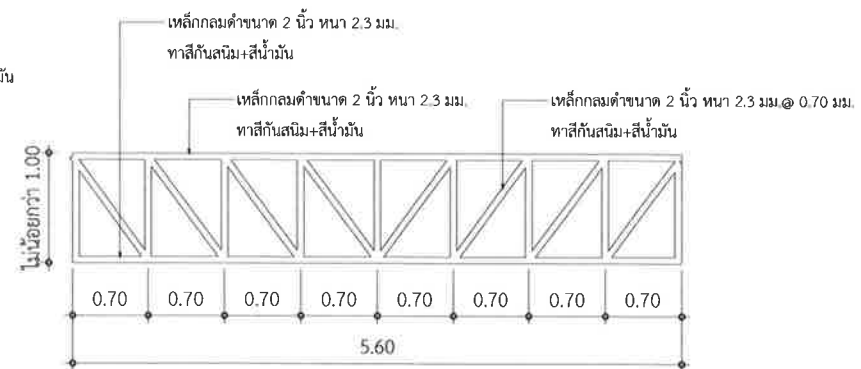

แบบขยาย T3

SCALE (A3)

1 : 50

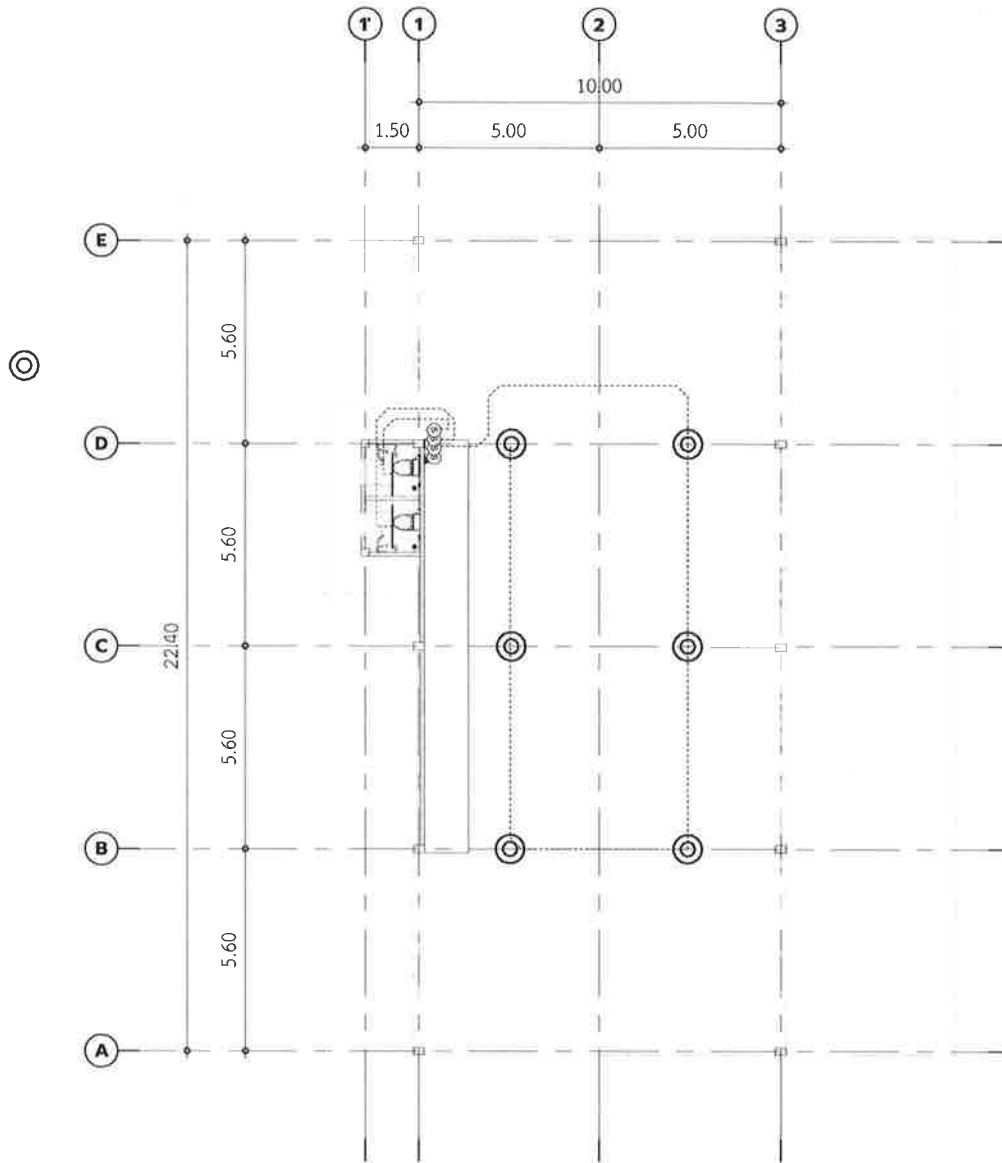

รายการวัสดุ

- ◎ โคมไฟฟ้า led high bay
- สวิตซ์ไฟฟ้า 4 จุด
- เต้ารับไฟฟ้า 2 จุด

แปลนไฟฟ้า

SCALE (A3)

1 : 150



เทศบาลตำบลป่าซาง
อำเภอแม่จัน จังหวัดเชียงราย

โครงการ

ก่อสร้างอาคารอเนกประสงค์ บริเวณถนนสถานี
บ้านแม่สองหมู่ที่ 14

สถานที่

บ้านแม่สอง หมู่ที่ 14
ต.ป่าซาง อ.แม่จัน จ.เชียงราย

สำรวจ/เขียนแบบ

สำรวจ/ออกแบบ/เขียนแบบ

(นายฤทธิชัย ปาสาลี)
เขียนแบบ

ตรวจสอบ

(นายพิชิต ปินทรามูล)
หัวหน้าฝ่ายการโยธา

ตรวจสอบ

(นายสมภพ ชิ่งเงิน)
ผู้อำนวยการก่อสร้าง

เห็นชอบ

(นายดำเนิน ยิงนอก)
ปลัด เทศบาลตำบลป่าซาง

อนุมัติ

(นายพิชิต คัดเป่า)
รองนายกเทศมนตรี ปฏิบัติราชการแทน
นายกเทศมนตรีตำบลป่าซาง

วันที่ 01/12/23

แบบแสดง แปลนงานระบบไฟฟ้าแสงสว่าง

มาตราส่วน 1 : 150

เลขที่แบบ EE-01



เทศบาลตำบลป่าซาง
อำเภอแม่จัน จังหวัดเชียงราย

โครงการ

ก่อสร้างอาคารอเนกประสงค์ บริเวณฉาบป่นสถาน
บ้านแม่สอง หมู่ที่ 14

สถานที่

บ้านแม่สอง หมู่ที่ 14
ต.ป่าซาง อ.แม่จัน จ.เชียงราย

สำรวจ/เขียนแบบ

สำรวจ/ออกแบบ/เขียนแบบ

(นายฤทธิชัย ป่าสาส์)
เขียนแบบ

ตรวจสอบ

(นายชิตชัย ปินทรายมูล)
หัวหน้าฝ่ายการโยธา

ตรวจสอบ

(นายสมพล บังเงิน)
ผู้อำนวยการกองช่าง

เห็นชอบ

(นายดำเนิน อึ้งนอก.)
ปลัด เทศบาลตำบลป่าซาง

อนุมัติ

(นายพิชิต ด้ดเป้า)
รองนายกเทศมนตรี ปฏิบัติราชการแทน
นายกเทศมนตรีตำบลป่าซาง

วันที่ 01/12/23

แบบแสดง แปลนงานระบบไฟฟ้ากำลัง

มาตราส่วน 1 : 150

เลขที่แบบ EE-02

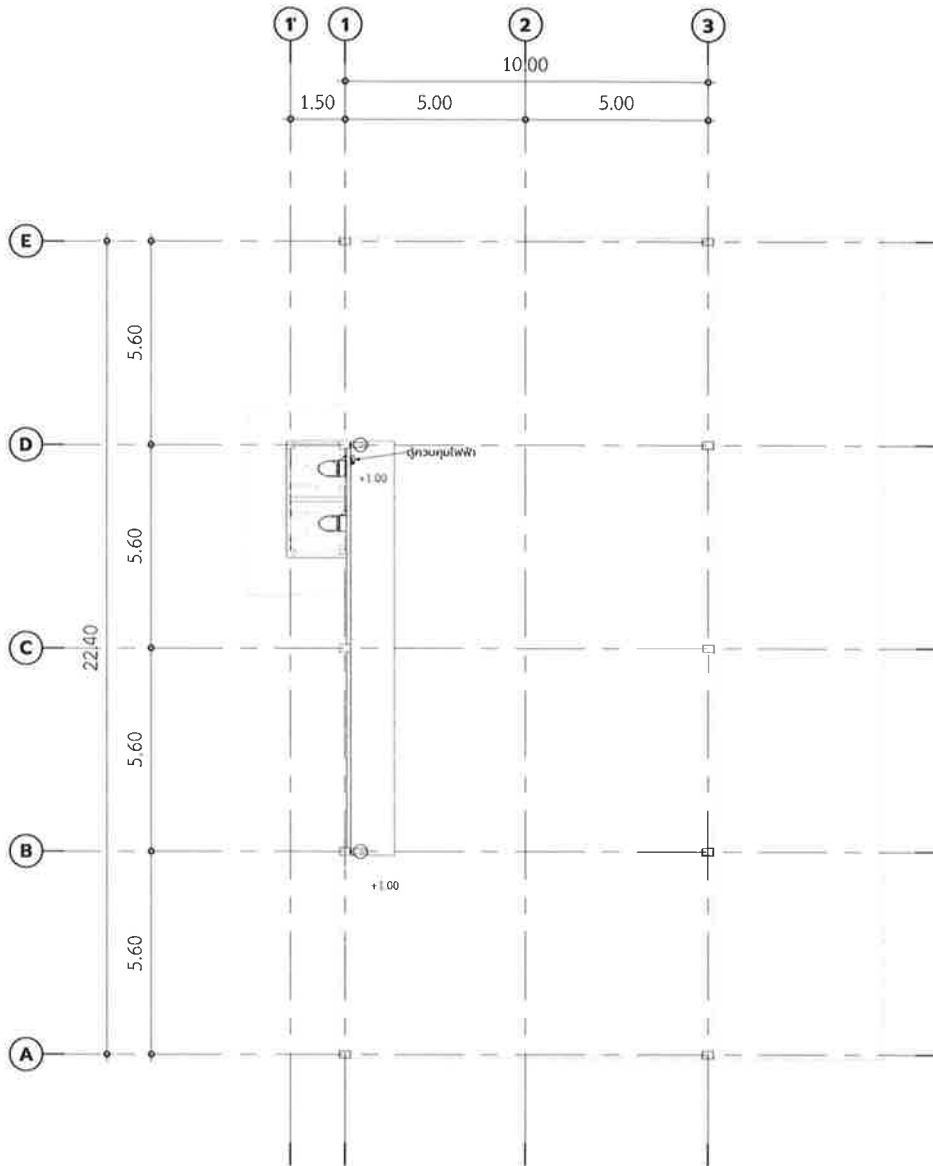

อุปกรณ์ได้รับไฟฟ้า	
ชนิดอุปกรณ์	จำนวน
ได้รับไฟฟ้า 2	2
Grand total: 2	2
อุปกรณ์ตู้ควบคุม	
ชนิดอุปกรณ์	จำนวน
ตู้ควบคุม	1
Grand total: 1	1

แปลนไฟฟ้ากำลัง

SCALE (A3)

1 : 150



เทศบาลตำบลป่าซาง
อำเภอแม่ออน จังหวัดเชียงใหม่

โครงการ

ก่อสร้างอาคารอเนกประสงค์ บริเวณถนนสถานี
บ้านแม่สอง หมู่ที่ 14

สถานที่

บ้านแม่สอง หมู่ที่ 14
ต.ป่าซาง อ.แม่ออน จ.เชียงใหม่

สำรวจ/เขียนแบบ

สำรวจ/ออกแบบ/เขียนแบบ

(นายดุทธิชัย ปาสาลี)
เขียนแบบ

ตรวจสอบ

(นายชิตชัย ปินทรามูล)
หัวหน้าฝ่ายการโยธา

ตรวจสอบ

(นายสมพล บังเงิน)
ผู้อำนวยการก่อสร้าง

เห็นชอบ

(นายดำเนิน ยี่งนอก)
ปลัด เทศบาลตำบลป่าซาง

อนุมัติ



(นายพิชิต ผิดเปี้ยว)
รองนายกเทศมนตรี ปฏิบัติราชการแทน
นายกเทศมนตรีตำบลป่าซาง

วันที่ 01/12/23

แบบแสดง แปลนระบบประปา สุขาภิบาล

มาตราส่วน 1 : 75

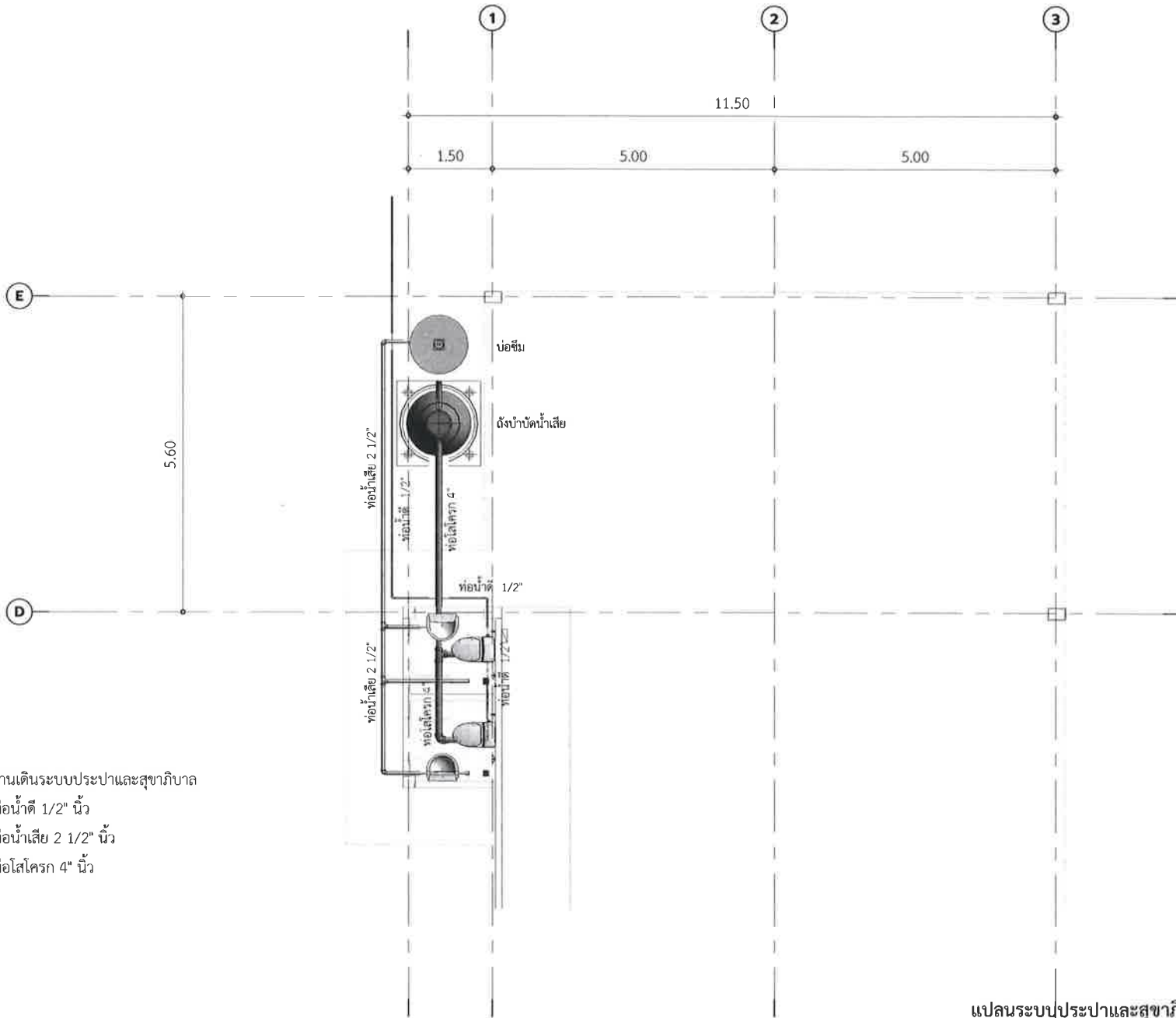
เลขที่แบบ SN-01



งานเดินระบบประปาและสุขาภิบาล
ท่อน้ำดี 1/2" นิ้ว
ท่อน้ำเสีย 2 1/2" นิ้ว
ท่อโสโครก 4" นิ้ว

แปลนระบบประปาและสุขาภิบาล

SCALE (A3)

1 : 75



เทศบาลตำบลป่าปาง
อำเภอแม่เงิน จังหวัดเชียงราย

โครงการ
ก่อสร้างอาคารอเนกประสงค์ บริเวณถนนสถาน
บ้านแม่สองหมู่ที่ 14

สถานที่
บ้านแม่สอง หมู่ที่ 14
ต.ป่าปาง อ.แม่เงิน จ.เชียงราย

สำรวจ/เขียนแบบ

สำรวจ/ออกแบบ/เขียนแบบ

(นายฤทธิชัย ปาสาลี)
เขียนแบบ

ตรวจสอบ

(นายฤทธิชัย ปันทรามูล)
หัวหน้าฝ่ายการโยธา

ตรวจสอบ

(นายสมพล บังเงิน)
ผู้อำนวยการก่อสร้าง

เห็นชอบ

(นายดำเนิน อิงนอก.)
ปลัดเทศบาลตำบลป่าปาง

อนุมัติ

(นายพิชิต ผัดเป่า.)
รองนายกเทศมนตรี ปฏิบัติราชการแทน
นายกเทศมนตรีตำบลป่าปาง

วันที่	12/02/19
แบบแสดง	แบบขยายงานระบบสุขาภิบาล
มาตราส่วน	1 : 25
เลขที่แบบ	SN-02

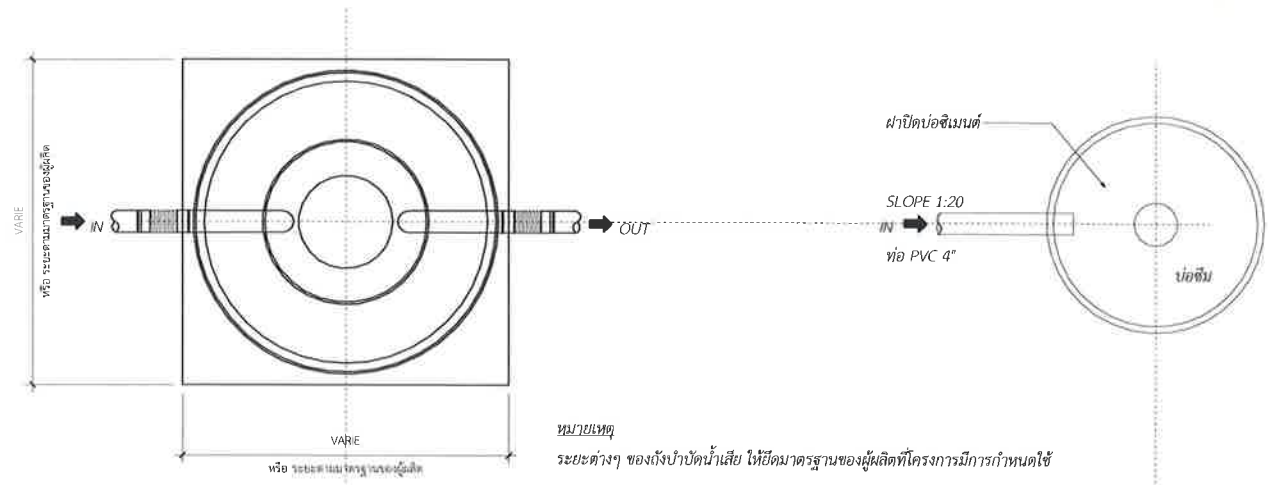

หมายเหตุ
ระยะต่างๆ ของถังบำบัดน้ำเสีย ให้ยึดมาตรฐานของผู้ผลิตที่โครงการมีการกำหนดใช้

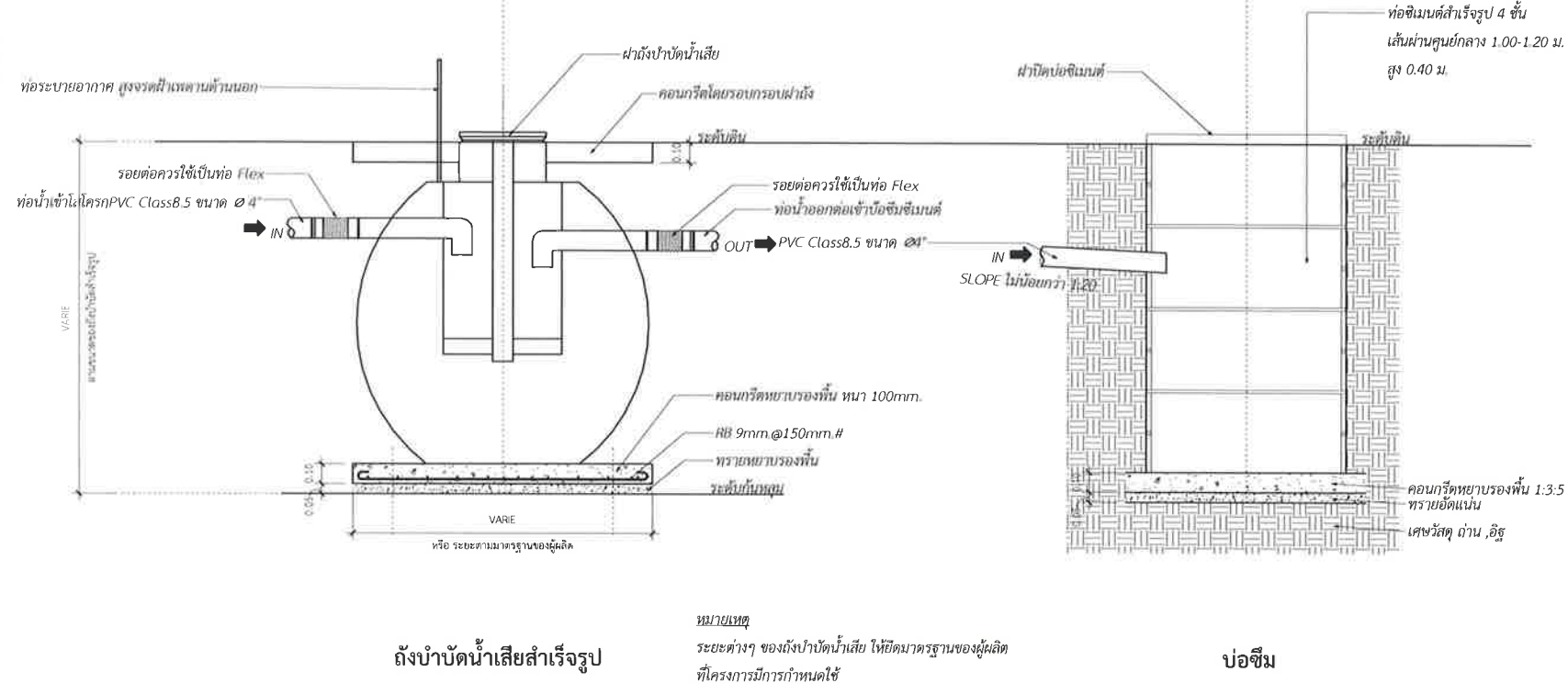

ถังบำบัดน้ำเสียสำเร็จรูป

หมายเหตุ
ระยะต่างๆ ของถังบำบัดน้ำเสีย ให้ยึดมาตรฐานของผู้ผลิต
ที่โครงการมีการกำหนดใช้

บ่อซึม

แบบขยายถังบำบัดน้ำเสียสำเร็จรูป - บ่อซึม