



ประกาศเทศบาลตำบลป่าซาง

เรื่อง ประกวดราคาจ้างก่อสร้างโครงการปรับปรุงฌาปนสถาน บ้านป่าซาง หมู่ที่ ๓ ด้วยวิธีประกวดราคาอิเล็กทรอนิกส์ (e-bidding)

เทศบาลตำบลป่าซาง มีความประสงค์จะประกวดราคาจ้างก่อสร้างโครงการปรับปรุงฌาปนสถาน บ้านป่าซาง หมู่ที่ ๓ ด้วยวิธีประกวดราคาอิเล็กทรอนิกส์ (e-bidding) วงเงินงบประมาณ ๑,๙๓๙,๐๐๐.๐๐ บาท (หนึ่งล้านเก้าแสนสามหมื่นเก้าพัน บาทถ้วน) ราคากลางของงานจ้างก่อสร้างในการประกวดราคาครั้งนี้ เป็นเงินทั้งสิ้น ๑,๗๓๓,๑๕๘.๘๙ บาท (หนึ่งล้านเจ็ดแสนสามหมื่นสามพันหนึ่งร้อยห้าสิบบแปดบาทแปดสิบบเก้าสตางค์) ตามรายการ ดังนี้

โครงการปรับปรุงฌาปนสถาน บ้านป่าซาง หมู่ที่ ๓ ด้วยวิธีประกวดราคาอิเล็กทรอนิกส์ (e-bidding) ปริมาณงาน ปรับปรุงอาคาร ๑ ขนาดกว้าง ๖.๐๐ เมตร ยาว ๓๓.๐๐ เมตร / ปรับปรุงอาคาร ๒ ขนาดกว้าง ๖.๐๐ เมตร ยาว ๑๕.๐๐ เมตร / ก่อสร้างห้องน้ำ ขนาดกว้าง ๖.๐๐ เมตร ยาว ๖.๐๐ เมตร / ก่อสร้างลานอเนกประสงค์ คสล. ขนาดพื้นที่รวมไม่น้อยกว่า ๙๔๐ ตารางเมตร ตามแบบเทศบาลตำบลป่าซาง กำหนด พร้อมป้ายประชาสัมพันธ์โครงการ จำนวน ๑ โครงการ

ผู้ยื่นข้อเสนอจะต้องมีคุณสมบัติ ดังต่อไปนี้

๑. มีความสามารถตามกฎหมาย
๒. ไม่เป็นบุคคลล้มละลาย
๓. ไม่อยู่ระหว่างเลิกกิจการ
๔. ไม่เป็นบุคคลซึ่งอยู่ระหว่างถูกระงับการยื่นข้อเสนอหรือทำสัญญากับ

หน่วยงานของรัฐไว้ชั่วคราว เนื่องจากเป็นผู้ที่ไม่ผ่านเกณฑ์การประเมินผลการปฏิบัติงานของผู้ประกอบการตามระเบียบ ที่รัฐมนตรีว่าการกระทรวงการคลังกำหนดตามที่ประกาศเผยแพร่ในระบบเครือข่ายสารสนเทศของกรมบัญชีกลาง

๕. ไม่เป็นบุคคลซึ่งถูกระงับชื่อไว้ในบัญชีรายชื่อผู้ทำงานและได้แจ้งเวียนชื่อให้เป็นผู้ทำงาน ของหน่วยงานของรัฐในระบบเครือข่ายสารสนเทศของกรมบัญชีกลาง ซึ่งรวมถึงนิติบุคคลที่ผู้ทำงานเป็นหุ้นส่วนผู้จัดการ กรรมการผู้จัดการ ผู้บริหาร ผู้มีอำนาจในการดำเนินงานในกิจการของนิติบุคคลนั้นด้วย

๖. มีคุณสมบัติและไม่มีลักษณะต้องห้ามตามที่คณะกรรมการนโยบายการจัด

- ร่าง -

ซื้อจัดจ้างและ การบริหารพัสดุภาครัฐกำหนดในราชกิจจานุเบกษา

๗. เป็นนิติบุคคลผู้มีอาชีพรับจ้างงานที่ประกวดราคาอิเล็กทรอนิกส์ดังกล่าว

๘. ไม่เป็นผู้มีผลประโยชน์ร่วมกันกับผู้ยื่นข้อเสนอรายอื่นที่เข้ายื่นข้อเสนอให้แก่เทศบาลตำบลป่าซาง ณ วันประกาศประกวดราคาอิเล็กทรอนิกส์ หรือไม่เป็นผู้กระทำการอันเป็นการขัดขวางการแข่งขันราคาอย่างเป็นธรรม ในการประกวดราคาอิเล็กทรอนิกส์ครั้งนี้

๙. ไม่เป็นผู้ได้รับเอกสิทธิ์หรือความคุ้มกัน ซึ่งอาจปฏิเสธไม่ยอมขึ้นศาลไทย เว้นแต่รัฐบาลของผู้ยื่นข้อเสนอได้มีคำสั่งสละเอกสิทธิ์และความคุ้มกันเช่นนั้น

๑๐. ผู้ยื่นข้อเสนอต้องมีผลงานก่อสร้างประเภทเดียวกันกับผลงานที่ประกวดราคาจ้างก่อสร้างในวงเงินไม่น้อยกว่า ๙๖๙,๕๐๐.๐๐ บาท (เก้าแสนหกหมื่นเก้าพันห้าร้อยบาทถ้วน) และเป็นผลงานที่เป็นคู่สัญญาโดยตรงกับหน่วยงานของรัฐ หรือหน่วยงานเอกชนที่ เทศบาลตำบลป่าซาง เชื้อถือ

๑๑. ผู้ยื่นข้อเสนอที่ยื่นข้อเสนอในรูปแบบของ "กิจการร่วมค้า" ต้องมีคุณสมบัติดังนี้

กรณีที่ข้อตกลงระหว่างผู้เข้าร่วมค้ากำหนดให้ผู้เข้าร่วมค้ารายใดรายหนึ่งเป็นผู้เข้าร่วมค้าหลัก ข้อตกลงระหว่างผู้เข้าร่วมค้าจะต้องมีการกำหนดสัดส่วนหน้าที่และความรับผิดชอบในปริมาณงาน สิ่งของ หรือมูลค่าตามสัญญาของผู้เข้าร่วมค้าหลักมากกว่าผู้เข้าร่วมค้ารายอื่นทุกราย

กรณีที่ข้อตกลงระหว่างผู้เข้าร่วมค้ากำหนดให้ผู้เข้าร่วมค้ารายใดรายหนึ่งเป็นผู้เข้าร่วมค้าหลัก กิจการร่วมค่านั้นต้องใช้ผลงานของผู้เข้าร่วมค้าหลักรายเดียวเป็นผลงานของกิจการร่วมค้าที่ยื่นข้อเสนอ

สำหรับข้อตกลงระหว่างผู้เข้าร่วมค้าที่ไม่ได้กำหนดให้ผู้เข้าร่วมค้ารายใดเป็นผู้เข้าร่วมค้าหลัก ผู้เข้าร่วมค้าทุกรายจะต้องมีคุณสมบัติครบถ้วนตามเงื่อนไขที่กำหนดไว้ในเอกสารเชิญชวน หรือหนังสือเชิญชวน

กรณีที่ข้อตกลงระหว่างผู้เข้าร่วมค้ากำหนดให้มีการมอบหมายผู้เข้าร่วมค้ารายใดรายหนึ่งเป็นผู้ยื่นข้อเสนอ ในนามกิจการร่วมค้า การยื่นข้อเสนอดังกล่าวไม่ต้องมีหนังสือมอบอำนาจ

สำหรับข้อตกลงระหว่างผู้เข้าร่วมค้าที่ไม่ได้กำหนดให้ผู้เข้าร่วมค้ารายใดเป็นผู้ยื่นข้อเสนอผู้เข้าร่วมค้าทุกรายจะต้องลงลายมือชื่อในหนังสือมอบอำนาจให้ผู้เข้าร่วมค้ารายใดรายหนึ่งเป็นผู้ยื่นข้อเสนอในนามกิจการร่วมค้า

๑๒. ผู้ยื่นข้อเสนอต้องลงทะเบียนที่มีข้อมูลถูกต้องครบถ้วนในระบบจัดซื้อจัดจ้างภาครัฐด้วย อิเล็กทรอนิกส์ (Electronic Government Procurement : e-GP) ของกรมบัญชีกลาง

- ร่าง -

๑๓. ผู้ยื่นข้อเสนอต้องมีมูลค่าสุทธิของกิจการ ดังนี้

(๑) กรณีผู้ยื่นข้อเสนอเป็นนิติบุคคลที่จัดตั้งขึ้นตามกฎหมายไทยซึ่งได้จดทะเบียนเกินกว่า ๑ ปี ต้องมีมูลค่าสุทธิของกิจการ จากผลต่างระหว่างสินทรัพย์สุทธิหักด้วยหนี้สินสุทธิ ที่ปรากฏในงบแสดงฐานะการเงินที่มีการตรวจรับรองแล้ว ซึ่งจะต้องแสดงค่าเป็นบวก ๑ ปีสุดท้ายก่อนวันยื่นข้อเสนอ

(๒) กรณีผู้ยื่นข้อเสนอเป็นนิติบุคคลที่จัดตั้งขึ้นตามกฎหมายไทย ซึ่งยังไม่มีการรายงานงบแสดงฐานะการเงินกับกรมพัฒนาธุรกิจการค้า ให้พิจารณาการกำหนดมูลค่าของทุนจดทะเบียน โดยผู้ยื่นข้อเสนอจะต้องมีทุนจดทะเบียนที่เรียกชำระมูลค่าหุ้นแล้ว ณ วันที่ยื่นข้อเสนอ ไม่ต่ำกว่า ๑ ล้านบาท

(๓) สำหรับการจัดซื้อจัดจ้างครั้งหนึ่งที่มีวงเงินเกิน ๕๐๐,๐๐๐ บาทขึ้นไป กรณีผู้ยื่นข้อเสนอเป็นบุคคลธรรมดา โดยพิจารณาจากหนังสือรับรองบัญชีเงินฝาก ไม่เกิน ๙๐ วันก่อนวันยื่นข้อเสนอ โดยต้องมีเงินฝากคงเหลือในบัญชีธนาคารเป็นมูลค่า ๑ ใน ๔ ของมูลค่างบประมาณของโครงการหรือรายการที่ยื่นข้อเสนอในแต่ละครั้ง และหากเป็นผู้ชนะการจัดซื้อจัดจ้างหรือเป็นผู้ได้รับการคัดเลือกจะต้องแสดงบัญชีเงินฝากที่มีมูลค่าดังกล่าวอีกครั้งหนึ่งในวันลงนามในสัญญา

(๔) กรณีที่ผู้ยื่นข้อเสนอไม่มีมูลค่าสุทธิของกิจการหรือทุนจดทะเบียน หรือมีแต่ไม่เพียงพอที่จะ เข้ายื่นข้อเสนอ ผู้ยื่นข้อเสนอสามารถขอวงเงินสินเชื่อ โดยต้องมีวงเงินสินเชื่อ ๑ ใน ๔ ของมูลค่างบประมาณของโครงการหรือรายการที่ยื่นข้อเสนอในครั้งนั้น (สินเชื่อที่ธนาคารภายในประเทศ หรือบริษัทเงินทุนหรือบริษัทเงินทุนหลักทรัพย์ที่ได้รับอนุญาตให้ประกอบกิจการเงินทุนเพื่อการพาณิชย์ และประกอบธุรกิจค้าประกันตามประกาศของธนาคารแห่งประเทศไทย ตามรายชื่อบริษัทเงินทุนที่ธนาคารแห่งประเทศไทยแจ้งเวียนให้ทราบ โดยพิจารณาจากยอดเงินรวมของวงเงินสินเชื่อที่สำนักงานใหญ่รับรอง หรือที่สำนักงานสาขารับรอง (กรณีได้รับมอบอำนาจจากสำนักงานใหญ่) ซึ่งออกให้แก่ผู้ยื่นข้อเสนอ นับถึงวันยื่นข้อเสนอไม่เกิน ๙๐ วัน)

(๕) กรณีตาม (๑) - (๔) ยกเว้นสำหรับกรณีดังต่อไปนี้

(๕.๑) กรณีที่ผู้ยื่นข้อเสนอเป็นหน่วยงานของรัฐ

(๕.๒) นิติบุคคลที่จัดตั้งขึ้นตามกฎหมายไทยที่อยู่ระหว่างการฟื้นฟูกิจการตามพระราชบัญญัติล้มละลาย (ฉบับที่ ๑๐) พ.ศ. ๒๕๖๑

(๕.๓) งานจ้างก่อสร้าง ที่กรมบัญชีกลางได้ขึ้นทะเบียนผู้ประกอบการงานก่อสร้างแล้ว และงานจ้างก่อสร้างที่หน่วยงานของรัฐได้มีการจัดทำบัญชีผู้ประกอบการงานก่อสร้างที่มีคุณสมบัติเบื้องต้นไว้แล้ว ก่อนวันที่พระราชบัญญัติการจัดซื้อจัดจ้างและการบริหารพัสดุภาครัฐมีผลใช้บังคับ

ผู้ยื่นข้อเสนอต้องยื่นข้อเสนอและเสนอราคาทางระบบจัดซื้อจัดจ้างภาครัฐ

- ร่าง -

ด้วยอิเล็กทรอนิกส์ใน วันที่ ระหว่างเวลา น. ถึง น.

ผู้สนใจสามารถขอรับเอกสารประกวดราคาอิเล็กทรอนิกส์ โดยดาวน์โหลด เอกสารทางระบบจัดซื้อจัดจ้างภาครัฐด้วยอิเล็กทรอนิกส์ หัวข้อ ค้นหาประกาศจัดซื้อจัดจ้างได้ ตั้งแต่วันที่ประกาศจนถึงวันเสนอราคา

ผู้ยื่นข้อเสนอสามารถจัดเตรียมเอกสารข้อเสนอได้ตั้งแต่วันที่ประกาศจนถึง วันเสนอราคา

ผู้สนใจสามารถดูรายละเอียดได้ที่เว็บไซต์ <https://pasangmaechan.go.th/> หรือ [www.gprocurement.go.th](http://www.gprocurement.go.th) หรือสอบถามทางโทรศัพท์หมายเลข ๐๕๓- ๖๐๒๖๖๐ ต่อ ๒๔ ในวันและเวลาราชการ

ผู้สนใจต้องการทราบรายละเอียดเพิ่มเติมเกี่ยวกับสถานที่หรือรายละเอียดขอบเขตของงานทั้งโครงการ โปรดสอบถามมายัง เทศบาลตำบลป่าซาง ผ่านทางอีเมลล์ 5570702@dla.go.th หรือช่องทางตามที่กรมบัญชีกลางกำหนดภายในวันที่ โดย เทศบาลตำบลป่าซางจะชี้แจงรายละเอียดดังกล่าวผ่านทางเว็บไซต์ <https://pasangmaechan.go.th/> และ [www.gprocurement.go.th](http://www.gprocurement.go.th) ในวันที่

ประกาศ ณ วันที่ กรกฎาคม พ.ศ. ๒๕๖๗



(นายโชคเอก พาณิชญากิจ)

นายกเทศมนตรีตำบลป่าซาง



เอกสารประกวดราคาจ้างก่อสร้างด้วยการประกวดราคาอิเล็กทรอนิกส์ (e-bidding)

เลขที่

ประกวดราคาจ้างก่อสร้างโครงการปรับปรุงฌาปนสถาน บ้านป่าซาง หมู่ที่ ๓ ด้วยวิธีประกวดราคา  
อิเล็กทรอนิกส์ (e-bidding)

ตามประกาศ เทศบาลตำบลป่าซาง

ลงวันที่ กรกฎาคม ๒๕๖๗

เทศบาลตำบลป่าซาง ซึ่งต่อไปนี้เรียกว่า "เทศบาลตำบลป่าซาง" มีความประสงค์จะ  
ประกวดราคาจ้างก่อสร้างโครงการปรับปรุงฌาปนสถาน บ้านป่าซาง หมู่ที่ ๓ ด้วยวิธีประกวดราคา  
อิเล็กทรอนิกส์ (e-bidding) ปริมาณงาน ปรับปรุงอาคาร ๑ ขนาดกว้าง ๖.๐๐ เมตร ยาว ๓๓.๐๐ เมตร /  
ปรับปรุงอาคาร ๒ ขนาดกว้าง ๖.๐๐ เมตร ยาว ๑๕.๐๐ เมตร / ก่อสร้างห้องน้ำ ขนาดกว้าง ๖.๐๐ เมตร ยาว  
๖.๐๐ เมตร / ก่อสร้างลานอเนกประสงค์ คสล. ขนาดพื้นที่รวมไม่น้อยกว่า ๙๔๐ ตารางเมตร ตามแบบ  
เทศบาลตำบลป่าซางกำหนด พร้อมป้ายประชาสัมพันธ์โครงการ โดยมีข้อแนะนำและข้อกำหนดดังต่อไปนี้

๑. เอกสารแนบท้ายเอกสารประกวดราคาอิเล็กทรอนิกส์

- ๑.๑ ร่างรายละเอียดขอบเขตของงานทั้งโครงการ (Terms of Reference : TOR)
- ๑.๒ แบบใบเสนอราคาที่กำหนดไว้ในระบบจัดซื้อจัดจ้างภาครัฐด้วยอิเล็กทรอนิกส์
- ๑.๓ แบบสัญญาจ้างก่อสร้าง
- ๑.๔ แบบหนังสือค้ำประกัน
  - (๑) หลักประกันสัญญา
- ๑.๕ สูตรการปรับราคา
- ๑.๖ บทนิยาม
  - (๑) ผู้ที่มีผลประโยชน์ร่วมกัน
  - (๒) การขัดขวางการแข่งขันอย่างเป็นธรรม
- ๑.๗ แบบบัญชีเอกสารที่กำหนดไว้ในระบบจัดซื้อจัดจ้างภาครัฐด้วยอิเล็กทรอนิกส์
  - (๑) บัญชีเอกสารส่วนที่ ๑
  - (๒) บัญชีเอกสารส่วนที่ ๒
- ๑.๘ แผนการใช้วัสดุที่ผลิตภายในประเทศและแผนการใช้เหล็กที่ผลิตภายในประเทศ
- ๑.๙ แผนการทำงาน

๒. คุณสมบัติของผู้ยื่นข้อเสนอ

๒.๑ มีความสามารถตามกฎหมาย

๒.๒ ไม่เป็นบุคคลล้มละลาย

๒.๓ ไม่อยู่ระหว่างเลิกกิจการ

๒.๔ ไม่เป็นบุคคลซึ่งอยู่ระหว่างถูกระงับการยื่นข้อเสนอหรือทำสัญญากับหน่วยงานของรัฐไว้ชั่วคราว เนื่องจากเป็นผู้ที่ไม่ผ่านเกณฑ์การประเมินผลการปฏิบัติงานของผู้ประกอบการตามระเบียบที่รัฐมนตรีว่าการกระทรวงการคลังกำหนดตามที่ประกาศเผยแพร่ในระบบเครือข่ายสารสนเทศของกรมบัญชีกลาง

๒.๕ ไม่เป็นบุคคลซึ่งถูกระงับชื่อไว้ในบัญชีรายชื่อผู้ทำงานและได้แจ้งเวียนชื่อให้เป็นผู้ทำงานของหน่วยงานของรัฐในระบบเครือข่ายสารสนเทศของกรมบัญชีกลาง ซึ่งรวมถึงนิติบุคคลที่ผู้ทำงานเป็นหุ้นส่วนผู้จัดการ กรรมการผู้จัดการ ผู้บริหาร ผู้มีอำนาจในการดำเนินงานในกิจการของนิติบุคคลนั้นด้วย

๒.๖ มีคุณสมบัติและไม่มีลักษณะต้องห้ามตามที่คณะกรรมการนโยบายการจัดซื้อจัดจ้าง และการบริหารพัสดุภาครัฐกำหนดในราชกิจจานุเบกษา

๒.๗ เป็นนิติบุคคลผู้มีอาชีพรับจ้างงานที่ประกวดราคาอิเล็กทรอนิกส์ดังกล่าว

๒.๘ ไม่เป็นผู้มีผลประโยชน์ร่วมกันกับผู้ยื่นข้อเสนอรายอื่นที่เข้ายื่นข้อเสนอให้แก่เทศบาลตำบลป่าซาง ณ วันประกาศประกวดราคาอิเล็กทรอนิกส์ หรือไม่เป็นผู้กระทำการอันเป็นการขัดขวางการแข่งขันอย่างเป็นธรรมในการประกวดราคาอิเล็กทรอนิกส์ครั้งนี้

๒.๙ ไม่เป็นผู้ได้รับเอกสิทธิ์หรือความคุ้มกัน ซึ่งอาจปฏิเสธไม่ยอมขึ้นศาลไทย เว้นแต่รัฐบาล ของผู้ยื่นข้อเสนอได้มีคำสั่งให้สละเอกสิทธิ์และความคุ้มกันเช่นนั้น

๒.๑๐ ผู้ยื่นข้อเสนอต้องมีผลงานก่อสร้างประเภทเดียวกันกับผลงานที่ประกวดราคาจ้าง ก่อสร้างในวงเงินไม่น้อยกว่า ๙๖๙,๕๐๐.๐๐ บาท (เก้าแสนหกหมื่นเก้าพันห้าร้อยบาทถ้วน) และเป็นผลงานที่เป็นคู่สัญญาโดยตรงกับหน่วยงานของรัฐ หรือหน่วยงานเอกชนที่ เทศบาลตำบลป่าซาง เชื่อถือ

๒.๑๑ กิจการร่วมค้าที่ยื่นข้อเสนอในรูปแบบของ "กิจการร่วมค้า" ต้องมีคุณสมบัติดังนี้  
กรณีที่ข้อตกลงระหว่างผู้เข้าร่วมค้ากำหนดให้ผู้เข้าร่วมค้ารายใดรายหนึ่งเป็นผู้เข้าร่วมค้าหลัก ข้อตกลงระหว่างผู้เข้าร่วมค้าจะต้องมีการกำหนดสัดส่วนหน้าที่และความรับผิดชอบในปริมาณงาน สิ่งของหรือมูลค่าตามสัญญาของผู้เข้าร่วมค้าหลักมากกว่าผู้เข้าร่วมค้ารายอื่นทุกราย  
กรณีที่ข้อตกลงระหว่างผู้เข้าร่วมค้ากำหนดให้ผู้เข้าร่วมค้ารายใดรายหนึ่งเป็นผู้เข้าร่วมค้าหลัก กิจการร่วมค่านั้นต้องใช้ผลงานของผู้เข้าร่วมค้าหลักรายเดียวเป็นผลงานของกิจการร่วมค้าที่ยื่นข้อเสนอ

สำหรับข้อตกลงระหว่างผู้เข้าร่วมค้าที่ไม่ได้กำหนดให้ผู้เข้าร่วมค้ารายใดเป็นผู้เข้าร่วมค้าหลัก ผู้เข้าร่วมค้าทุกรายจะต้องมีคุณสมบัติครบถ้วนตามเงื่อนไขที่กำหนดไว้ในเอกสารเชิญชวน หรือหนังสือเชิญชวน

กรณีที่ข้อตกลงระหว่างผู้เข้าร่วมค้ากำหนดให้มีการมอบหมายผู้เข้าร่วมค้ารายใด

รายหนึ่งเป็นผู้ยื่นข้อเสนอ ในนามกิจการร่วมค้า การยื่นข้อเสนอดังกล่าวไม่ต้องมีหนังสือมอบอำนาจ

สำหรับข้อตกลงระหว่างผู้เข้าร่วมค้าที่ไม่ได้กำหนดให้ผู้เข้าร่วมค้ารายใดเป็นผู้ยื่นข้อเสนอ ผู้เข้าร่วมค้าทุกรายจะต้องลงลายมือชื่อในหนังสือมอบอำนาจให้ผู้เข้าร่วมค้ารายใดรายหนึ่งเป็นผู้ยื่นข้อเสนอ ในนามกิจการร่วมค้า

๒.๑๒ ผู้ยื่นข้อเสนอต้องลงทะเบียนที่มีข้อมูลถูกต้องครบถ้วนในระบบจัดซื้อจัดจ้างภาครัฐด้วย อิเล็กทรอนิกส์ (Electronic Government Procurement : e-GP) ของกรมบัญชีกลาง

๒.๑๓ ผู้ยื่นข้อเสนอต้องมีมูลค่าสุทธิของกิจการ ดังนี้

(๑) กรณีผู้ยื่นข้อเสนอเป็นนิติบุคคลที่จัดตั้งขึ้นตามกฎหมายไทยซึ่งได้จดทะเบียนเกินกว่า ๑ ปี ต้องมีมูลค่าสุทธิของกิจการ จากผลต่างระหว่างสินทรัพย์สุทธิหักด้วยหนี้สินสุทธิ ที่ปรากฏในงบแสดงฐานะการเงินที่มีการตรวจรับรองแล้ว ซึ่งจะต้องแสดงค่าเป็นบวก ๑ ปีสุดท้ายก่อนวันยื่นข้อเสนอ

(๒) กรณีผู้ยื่นข้อเสนอเป็นนิติบุคคลที่จัดตั้งขึ้นตามกฎหมายไทย ซึ่งยังไม่มีรายงานงบแสดงฐานะการเงินกับกรมพัฒนาธุรกิจการค้า ให้พิจารณาการกำหนดมูลค่าของทุนจดทะเบียน โดยผู้ยื่นข้อเสนอจะต้องมีทุนจดทะเบียนที่เรียกชำระมูลค่าหุ้นแล้ว ณ วันที่ยื่นข้อเสนอ ไม่ต่ำกว่า ๑ ล้านบาท

(๓) สำหรับการจัดซื้อจัดจ้างครั้งหนึ่งที่มีวงเงินเกิน ๕๐๐,๐๐๐ บาทขึ้นไป กรณีผู้ยื่นข้อเสนอเป็นบุคคลธรรมดา โดยพิจารณาจากหนังสือรับรองบัญชีเงินฝาก ไม่เกิน ๙๐ วันก่อนวันยื่นข้อเสนอ โดยต้องมีเงินฝากคงเหลือในบัญชีธนาคารเป็นมูลค่า ๑ ใน ๔ ของมูลค่างบประมาณของโครงการหรือรายการที่ยื่นข้อเสนอในแต่ละครั้ง และหากเป็นผู้ชนะการจัดซื้อจัดจ้างหรือเป็นผู้ได้รับการคัดเลือกจะต้องแสดงบัญชีเงินฝากที่มีมูลค่าดังกล่าวอีกครั้งหนึ่งในวันลงนามในสัญญา

(๔) กรณีที่ผู้ยื่นข้อเสนอไม่มีมูลค่าสุทธิของกิจการหรือทุนจดทะเบียน หรือมีแต่ไม่เพียงพอที่จะ เข้ายื่นข้อเสนอ ผู้ยื่นข้อเสนอสามารถขอวงเงินสินเชื่อ โดยต้องมีวงเงินสินเชื่อ ๑ ใน ๔ ของมูลค่างบประมาณของโครงการหรือรายการที่ยื่นข้อเสนอในครั้งนั้น (สินเชื่อที่ธนาคารภายในประเทศ หรือบริษัทเงินทุนหรือบริษัทเงินทุนหลักทรัพย์ที่ได้รับอนุญาตให้ประกอบกิจการเงินทุนเพื่อการพาณิชย์ และประกอบธุรกิจค้าประกันตามประกาศของธนาคารแห่งประเทศไทย ตามรายชื่อบริษัทเงินทุนที่ธนาคารแห่งประเทศไทยแจ้งเวียนให้ทราบ โดยพิจารณาจากยอดเงินรวมของวงเงินสินเชื่อที่สำนักงานใหญ่รับรอง หรือที่สำนักงานสาขารับรอง (กรณีได้รับมอบอำนาจจากสำนักงานใหญ่) ซึ่งออกให้แก่ผู้ยื่นข้อเสนอ นับถึงวันยื่นข้อเสนอไม่เกิน ๙๐ วัน)

(๕) กรณีตาม (๑) - (๔) ยกเว้นสำหรับกรณีดังต่อไปนี้

(๕.๑) กรณีที่ผู้ยื่นข้อเสนอเป็นหน่วยงานของรัฐ

(๕.๒) นิติบุคคลที่จัดตั้งขึ้นตามกฎหมายไทยที่อยู่ระหว่างการฟื้นฟูกิจการตามพระราชบัญญัติล้มละลาย (ฉบับที่ ๑๐) พ.ศ. ๒๕๖๑

(๕.๓) งานจ้างก่อสร้าง ที่กรมบัญชีกลางได้ขึ้นทะเบียนผู้ประกอบการงานก่อสร้างแล้ว และงานจ้างก่อสร้างที่หน่วยงานของรัฐได้มีการจัดทำบัญชีผู้ประกอบการงานก่อสร้างที่มีคุณสมบัติเบื้องต้นไว้แล้ว ก่อนวันที่พระราชบัญญัติการจัดซื้อจัดจ้างและการบริหารพัสดุภาครัฐมีผลใช้บังคับ

### ๓. หลักฐานการยื่นข้อเสนอ

ผู้ยื่นข้อเสนอจะต้องเสนอเอกสารหลักฐานยื่นมาพร้อมกับการเสนอราคาทางระบบจัดซื้อจัดจ้างภาครัฐด้วยอิเล็กทรอนิกส์ โดยแยกเป็น ๒ ส่วน คือ

#### ๓.๑ ส่วนที่ ๑ อย่างน้อยต้องมีเอกสารดังต่อไปนี้

- (๑) ในกรณีผู้ยื่นข้อเสนอเป็นนิติบุคคล
  - (ก) ห้างหุ้นส่วนสามัญหรือห้างหุ้นส่วนจำกัด ให้ยื่นสำเนาหนังสือรับรองการจดทะเบียนนิติบุคคล บัญชีรายชื่อหุ้นส่วนผู้จัดการ ผู้มีอำนาจควบคุม (ถ้ามี)
  - (ข) บริษัทจำกัดหรือบริษัทมหาชนจำกัด ให้ยื่นสำเนาหนังสือรับรองการจดทะเบียนนิติบุคคล หนังสือบริคณห์สนธิ บัญชีรายชื่อกรรมการผู้จัดการ ผู้มีอำนาจควบคุม (ถ้ามี) และบัญชีผู้ถือหุ้นรายใหญ่ (ถ้ามี)
  - (๒) ในกรณีผู้ยื่นข้อเสนอเป็นบุคคลธรรมดาหรือคณะบุคคลที่มีใช้นิติบุคคล ให้ยื่นสำเนาบัตรประจำตัวประชาชนของผู้ยื่น ข้อเสนอข้อตกลงที่แสดงถึงการเข้าเป็นหุ้นส่วน (ถ้ามี) สำเนาบัตรประจำตัวประชาชนของผู้เป็นหุ้นส่วน หรือสำเนาหนังสือเดินทางของผู้เป็นหุ้นส่วนที่ได้ถือสัญชาติไทย
  - (๓) ในกรณีผู้ยื่นข้อเสนอเป็นผู้ยื่นข้อเสนอร่วมกันในฐานะเป็นผู้ร่วมค้า ให้ยื่นสำเนาสัญญาของการเข้าร่วมค้า และเอกสารตามที่ระบุไว้ใน (๑) หรือ (๒) ของผู้ร่วมค้า แล้วแต่กรณี
  - (๔) ผู้ยื่นข้อเสนอต้องแสดงหลักฐานเกี่ยวกับมูลค่าสุทธิของกิจการ ดังนี้
    - (๔.๑) ในกรณีผู้ยื่นข้อเสนอเป็นนิติบุคคล ให้ยื่นงบแสดงฐานะการเงินที่มีการรับรองแล้ว ๑ ปีสุดท้ายก่อนวันยื่นข้อเสนอ โดยให้ยื่นขณะเข้าเสนอราคา
    - (๔.๒) ในกรณีผู้ยื่นข้อเสนอเป็นบุคคลธรรมดา ให้ยื่นหนังสือรับรองบัญชีเงินฝาก ไม่เกิน ๙๐ วัน ก่อนวันยื่นข้อเสนอ โดยให้ยื่นขณะเข้าเสนอราคา และจะต้องแสดงหนังสือรับรองบัญชีเงินฝากที่มีมูลค่าดังกล่าวอีกครั้งหนึ่งในวันลงนามในสัญญา
    - (๔.๓) กรณีที่ผู้ยื่นข้อเสนอไม่มีมูลค่าสุทธิของกิจการและทุนจดทะเบียน หรือมีแต่ไม่เพียงพอที่จะเข้ายื่นข้อเสนอ ให้ยื่นสำเนาหนังสือรับรองวงเงินสินเชื่อ (สินเชื่อที่ธนาคารภายในประเทศหรือบริษัทเงินทุนหรือบริษัทเงินทุนหลักทรัพย์ที่ได้รับอนุญาตให้ประกอบกิจการเงินทุนเพื่อการพาณิชย์และประกอบธุรกิจค้าประกัน ตามประกาศของธนาคารแห่งประเทศไทย ตามรายชื่อบริษัทเงินทุนที่ธนาคารแห่งประเทศไทยแจ้งเวียนให้ทราบ โดยพิจารณาจากยอดเงินรวมของวงเงินสินเชื่อที่สำนักงานใหญ่รับรองหรือที่สำนักงานสาขารับรอง (กรณีได้รับมอบอำนาจจากสำนักงานใหญ่) ซึ่งออกให้แก่ผู้ยื่นข้อเสนอ นับถึงวันยื่นข้อเสนอไม่เกิน ๙๐ วัน)
  - (๕) สำเนาใบทะเบียนพาณิชย์ (ถ้ามี)
  - (๖) สำเนาใบทะเบียนภาษีมูลค่าเพิ่ม (ถ้ามี)
  - (๗) บัญชีเอกสารส่วนที่ ๑ ทั้งหมดที่ได้ยื่นพร้อมกับการเสนอราคาทางระบบจัด

ซื้อจัดจ้างภาครัฐด้วยอิเล็กทรอนิกส์ ตามแบบในข้อ ๑.๗ (๑) โดยไม่ต้องแนบในรูปแบบ PDF File (Portable Document Format)



ทั้งนี้ เมื่อผู้ยื่นข้อเสนอดำเนินการแนบไฟล์เอกสารตามบัญชีเอกสารส่วนที่ ๑ ครบถ้วน ถูกต้องแล้ว ระบบจัดซื้อจัดจ้างภาครัฐด้วยอิเล็กทรอนิกส์จะสร้างบัญชีเอกสารส่วนที่ ๑ ตามแบบในข้อ ๑.๗ (๑) ให้โดยผู้ยื่นข้อเสนอไม่ต้องแนบบัญชีเอกสารส่วนที่ ๑ ดังกล่าวในรูปแบบ PDF File (Portable Document Format)

### ๓.๒ ส่วนที่ ๒ อย่างน้อยต้องมีเอกสารดังต่อไปนี้

(๑) ในกรณีที่ผู้ยื่นข้อเสนอมอบอำนาจให้บุคคลอื่นกระทำการแทนให้แนบหนังสือมอบอำนาจซึ่งติดอากรแสตมป์ตามกฎหมาย โดยมีหลักฐานแสดงตัวตนของผู้มอบอำนาจและผู้รับมอบอำนาจ ทั้งนี้หากผู้รับมอบอำนาจเป็นบุคคลธรรมดาต้องเป็นผู้ที่บรรลุนิติภาวะตามกฎหมายแล้วเท่านั้น

(๒) สำเนาหนังสือรับรองผลงานก่อสร้าง

(๓) สำเนาใบขึ้นทะเบียนผู้ประกอบการวิสาหกิจขนาดกลางและขนาดย่อม (SMEs) (ถ้ามี)

(๔) บัญชีเอกสารส่วนที่ ๒ ทั้งหมดที่ได้ยื่นพร้อมกับการเสนอราคาทางระบบจัดซื้อจัดจ้างภาครัฐด้วยอิเล็กทรอนิกส์ตามแบบในข้อ ๑.๗ (๒) โดยไม่ต้องแนบในรูปแบบ PDF File (Portable Document Format)

ทั้งนี้ เมื่อผู้ยื่นข้อเสนอดำเนินการแนบไฟล์เอกสารตามบัญชีเอกสารส่วนที่ ๒ ครบถ้วน ถูกต้องแล้ว ระบบจัดซื้อจัดจ้างภาครัฐด้วยอิเล็กทรอนิกส์จะสร้างบัญชีเอกสารส่วนที่ ๒ ตามแบบในข้อ ๑.๗ (๒) ให้โดยผู้ยื่นข้อเสนอไม่ต้องแนบบัญชีเอกสารส่วนที่ ๒ ดังกล่าวในรูปแบบ PDF File (Portable Document Format)

## ๔. การเสนอราคา

๔.๑ ผู้ยื่นข้อเสนอต้องยื่นข้อเสนอ และเสนอราคาทางระบบจัดซื้อจัดจ้างภาครัฐด้วยอิเล็กทรอนิกส์ตามที่กำหนดไว้ในเอกสารประกวดราคาอิเล็กทรอนิกส์นี้ โดยไม่มีเงื่อนไขใดๆ ทั้งสิ้น และจะต้องกรอกข้อความให้ถูกต้องครบถ้วน พร้อมทั้งหลักฐานแสดงตัวตนและทำการยืนยันตัวตนของผู้ยื่นข้อเสนอ โดยไม่ต้องแนบบใบเสนอราคาในรูปแบบ PDF File (Portable Document Format)

๔.๒ ให้ผู้ยื่นข้อเสนอกรอกรายละเอียดการเสนอราคาในใบเสนอราคาตามแนบเอกสารประกวดราคาจ้างก่อสร้างด้วยวิธีประกวดราคาอิเล็กทรอนิกส์ (e-bidding) ข้อ ๑.๒ ให้ครบถ้วน โดยไม่ต้องยื่น ใบแจ้งปริมาณงานและราคาและใบบัญชีรายการก่อสร้าง ในรูปแบบ PDF File (Portable Document Format)

ในการเสนอราคาให้เสนอราคาเป็นเงินบาทและเสนอราคาได้เพียงครั้งเดียวและราคาเดียว โดยเสนอราคารวม หรือราคาต่อหน่วย หรือราคาต่อรายการ ตามเงื่อนไขที่ระบุไว้ท้ายใบเสนอราคาให้ถูกต้อง ทั้งนี้ ราคารวมที่เสนอจะต้องตรงกันทั้งตัวเลขและตัวหนังสือ ถ้าตัวเลขและตัวหนังสือไม่ตรงกัน ให้ถือตัวหนังสือเป็นสำคัญ โดยคิดราคารวมทั้งสิ้นซึ่งรวมค่าภาษีมูลค่าเพิ่ม ภาษีอากรอื่น และค่าใช้จ่ายที่ส่งมอบแล้ว

ราคาที่เสนอจะต้องเสนอกำหนดยื่นราคาไม่น้อยกว่า ๑๕๐ วัน ตั้งแต่วันเสนอ

ราคาโดยภายในกำหนดยื่นราคา ผู้ยื่นข้อเสนอต้องรับผิดชอบราคาที่ตนได้เสนอไว้และจะถอนการเสนอราคา  
มิได้

๔.๓ ผู้ยื่นข้อเสนอจะต้องเสนอกำหนดเวลาดำเนินการก่อสร้างแล้วเสร็จไม่เกิน  
๑๕๐ วัน นับถัดจากวันลงนามในสัญญาจ้าง หรือวันที่ได้รับหนังสือแจ้งจาก เทศบาลตำบลป่าซาง ให้เริ่ม  
ทำงาน

๔.๔ ก่อนเสนอราคา ผู้ยื่นข้อเสนอควรตรวจสอบดูร่างสัญญา ร่างรายละเอียดขอบเขตของ  
งานทั้งโครงการ (Terms of Reference : TOR) ให้ถี่ถ้วนและเข้าใจเอกสารประกวดราคาจ้างอิเล็กทรอนิกส์  
ทั้งหมดเสียก่อนที่จะตกลงยื่นข้อเสนอตามเงื่อนไขในเอกสารประกวดราคาจ้างอิเล็กทรอนิกส์

๔.๕ ผู้ยื่นข้อเสนอจะต้องยื่นข้อเสนอและเสนอราคาทางระบบจัดซื้อจัดจ้างภาครัฐ  
ด้วย อิเล็กทรอนิกส์ในวันที่                   ระหว่างเวลา                   น. ถึง                   น. และเวลาในการเสนอราคา  
ให้ถือตามเวลาของระบบจัดซื้อจัดจ้างภาครัฐด้วยอิเล็กทรอนิกส์เป็นเกณฑ์

เมื่อพ้นกำหนดเวลายื่นข้อเสนอและเสนอราคาแล้ว จะไม่รับเอกสารการยื่นข้อเสนอ และ  
การเสนอราคาใดๆ โดยเด็ดขาด

๔.๖ ผู้ยื่นข้อเสนอต้องจัดทำเอกสารสำหรับใช้ในการเสนอราคาในรูปแบบ  
ไฟล์เอกสาร ประเภท PDF File (Portable Document Format) โดยผู้ยื่นข้อเสนอต้องเป็นผู้รับผิดชอบตรวจ  
สอบความครบถ้วน ถูกต้อง และชัดเจนของเอกสาร PDF File ก่อนที่ยื่นยื่นการเสนอราคา แล้วจึงส่งข้อมูล  
(Upload) เพื่อเป็นการเสนอราคาให้แก่เทศบาลตำบลป่าซาง ผ่านทางระบบจัดซื้อจัดจ้างภาครัฐด้วย  
อิเล็กทรอนิกส์

๔.๗ คณะกรรมการพิจารณาผลการประกวดราคาอิเล็กทรอนิกส์จะดำเนินการตรวจ  
สอบ คุณสมบัติของผู้ยื่นข้อเสนอแต่ละรายว่า เป็นผู้ยื่นข้อเสนอที่มีผลประโยชน์ร่วมกันกับผู้ยื่นเสนอรายอื่น  
ตามข้อ ๑.๖ (๑) หรือไม่ หากปรากฏว่าผู้ยื่นเสนอรายใดเป็นผู้ยื่นข้อเสนอที่มีผลประโยชน์ร่วมกันกับผู้ยื่นข้อ  
เสนอรายอื่น คณะกรรมการฯ จะตัดรายชื่อผู้ยื่นเสนอราคาที่ผลประโยชน์ร่วมกันนั้นออกจากการเป็นผู้ยื่น  
ข้อเสนอ

หากปรากฏต่อคณะกรรมการพิจารณาผลการประกวดราคาอิเล็กทรอนิกส์ว่า ก่อนหรือ  
ในขณะที่มีการพิจารณาข้อเสนอ มีผู้ยื่นเสนอรายใดกระทำการอันเป็นการขัดขวางการแข่งขันอย่างเป็น  
ธรรมตาม ข้อ ๑.๖ (๒) และคณะกรรมการฯ เชื่อว่ามีการกระทำอันเป็นการขัดขวางการแข่งขันอย่างเป็นธรรม  
คณะกรรมการฯ จะตัดรายชื่อผู้ยื่นเสนอรายนั้นออกจากการเป็นผู้ยื่นข้อเสนอ และเทศบาลตำบลป่าซาง จะ  
พิจารณาลงโทษผู้ยื่นเสนอดังกล่าวเป็นผู้ทำงาน เว้นแต่ เทศบาลตำบลป่าซาง จะพิจารณาเห็นว่า ผู้ยื่นข้อ  
เสนอรายนั้น มิใช่เป็นผู้ริเริ่มให้มีการกระทำดังกล่าวและได้ให้ความร่วมมือเป็นประโยชน์ต่อการพิจารณาของ  
เทศบาลตำบลป่าซาง

๔.๘ ผู้ยื่นข้อเสนอจะต้องปฏิบัติ ดังนี้

- (๑) ปฏิบัติตามเงื่อนไขที่ระบุไว้ในเอกสารประกวดราคาอิเล็กทรอนิกส์
- (๒) ราคาที่เสนอจะต้องเป็นราคาที่รวมภาษีมูลค่าเพิ่ม และภาษีอื่นๆ (ถ้ามี)

- ร่าง -

รวมค่าใช้จ่ายทั้งปวงไว้ด้วยแล้ว

(๓) ผู้ยื่นข้อเสนอจะต้องลงทะเบียนเพื่อเข้าสู่กระบวนการเสนอราคา ตามวัน เวลา ที่กำหนด

(๔) ผู้ยื่นข้อเสนอจะถอนการเสนอราคาที่เสนอแล้วไม่ได้

(๕) ผู้ยื่นข้อเสนอต้องศึกษาและทำความเข้าใจในระบบและวิธีการเสนอราคา ด้วยวิธีประกวดราคาอิเล็กทรอนิกส์ ของกรมบัญชีกลางที่แสดงไว้ในเว็บไซต์ [www.gprocurement.go.th](http://www.gprocurement.go.th)

๔.๙ คู่สัญญาต้องจัดทำแผนการทำงานมาให้ภายใน ๓๐ วัน นับถัดจากวันลงนามใน สัญญา โดยจัดทำแผนการทำงานตามเอกสารแนบท้ายเอกสารประกวดราคาอิเล็กทรอนิกส์ เว้นแต่เป็นกรณี สัญญาที่มีวงเงินไม่เกิน ๕๐๐,๐๐๐ บาท ทั้งนี้ แผนการทำงานให้ถือเป็นเอกสารส่วนหนึ่งของสัญญา

๔.๑๐ ผู้ยื่นข้อเสนอที่เป็นผู้ชนะการเสนอราคาต้องจัดทำแผนการใช้พัสดุที่ผลิตใน ประเทศและแผนการใช้เหล็กที่ผลิตในประเทศ โดยยื่นให้หน่วยงานของรัฐภายใน ๖๐ วัน นับถัดจากวันลง นามในสัญญา

#### ๕. หลักเกณฑ์และสิทธิในการพิจารณา

๕.๑ การพิจารณาผลการยื่นข้อเสนอประกวดราคาอิเล็กทรอนิกส์ครั้งนี้ เทศบาล ตำบลป่าซางจะพิจารณาตัดสินโดยใช้หลักเกณฑ์ ราคา

๕.๒ การพิจารณาผู้ชนะการยื่นข้อเสนอ กรณีใช้หลักเกณฑ์ราคาในการพิจารณาผู้ชนะการยื่นข้อเสนอ เทศบาลตำบลป่า ซาง จะพิจารณาจาก ราคารวม

๕.๓ หากผู้ยื่นข้อเสนอรายใดมีคุณสมบัติไม่ถูกต้องตามข้อ ๒ หรือยื่นหลักฐานการยื่น ข้อเสนอไม่ถูกต้อง หรือไม่ครบถ้วนตามข้อ ๓ หรือยื่นข้อเสนอไม่ถูกต้องตามข้อ ๔ แล้ว คณะกรรมการ พิจารณาผล การประกวดราคาอิเล็กทรอนิกส์จะไม่รับพิจารณาข้อเสนอของผู้ยื่นข้อเสนอรายนั้น เว้นแต่ ผู้ยื่น ข้อเสนอรายใดเสนอเอกสารทางเทคนิคหรือรายละเอียดคุณลักษณะเฉพาะของพัสดุที่จะจ้างไม่ครบถ้วน หรือ เสนอรายละเอียดแตกต่างไปจากเงื่อนไขที่เทศบาลตำบลป่าซางกำหนดไว้ในประกาศและเอกสารประกวดราคา อิเล็กทรอนิกส์ ในส่วนที่มีสาระสำคัญและความแตกต่างนั้น ไม่มีผลทำให้เกิดการได้เปรียบเสียเปรียบ ต่อผู้ ยื่นข้อเสนอรายอื่น หรือเป็นการผิดพลาดเล็กน้อย คณะกรรมการฯ อาจพิจารณาผ่อนปรนการตัดสินสิทธิ ผู้ยื่นข้อ เสนอรายนั้น

๕.๔ เทศบาลตำบลป่าซางสงวนสิทธิไม่พิจารณาข้อเสนอของผู้ยื่นข้อเสนอโดยไม่มี การผ่อนผัน ในกรณีดังต่อไปนี้

(๑) ไม่กรอกชื่อผู้ยื่นข้อเสนอในการเสนอราคาทางระบบจัดซื้อจัดจ้าง ด้วย อิเล็กทรอนิกส์

(๒) เสนอรายละเอียดแตกต่างไปจากเงื่อนไขที่กำหนดในเอกสาร ประกวดราคา อิเล็กทรอนิกส์ที่เป็นสาระสำคัญ หรือมีผลทำให้เกิดความได้เปรียบเสียเปรียบแก่ผู้ยื่นข้อเสนอ รายอื่น

- ร่าง -

๕.๕ ในการตัดสินใจการประกวดราคาอิเล็กทรอนิกส์หรือในการทำสัญญา คณะกรรมการพิจารณาผลการประกวดราคาอิเล็กทรอนิกส์หรือเทศบาลตำบลป่าซาง มีสิทธิให้ผู้ยื่นข้อเสนอชี้แจงข้อเท็จจริงเพิ่มเติมได้ เทศบาลตำบลป่าซางมีสิทธิที่จะไม่รับข้อเสนอ ไม่รับราคา หรือไม่ทำสัญญา หากข้อเท็จจริงดังกล่าวไม่เหมาะสมหรือไม่ถูกต้อง

๕.๖ เทศบาลตำบลป่าซางทรงไว้ซึ่งสิทธิที่จะไม่รับราคาต่ำสุด หรือราคาหนึ่งราคาใด หรือราคาที่เสนอทั้งหมดก็ได้ และอาจพิจารณาเลือกจ้างในจำนวน หรือขนาด หรือเฉพาะรายการหนึ่งรายการใด หรืออาจจะยกเลิก การประกวดราคาอิเล็กทรอนิกส์โดยไม่พิจารณาจัดจ้างเลยก็ได้ สุดแต่จะพิจารณา ทั้งนี้ เพื่อประโยชน์ของทางราชการเป็นสำคัญ และให้ถือว่าการตัดสินใจของ เทศบาลตำบลป่าซางเป็นเด็ดขาด ผู้ยื่นข้อเสนอจะเรียกร้องค่าใช้จ่าย หรือค่าเสียหายใดๆ มิได้ รวมทั้ง เทศบาลตำบลป่าซางจะพิจารณายกเลิกการประกวดราคาอิเล็กทรอนิกส์และลงโทษผู้ยื่นข้อเสนอเป็นผู้ทำงาน ไม่ว่าจะเป็นผู้ยื่นข้อเสนอที่ได้รับการคัดเลือกหรือไม่ก็ตาม หากมีเหตุที่เชื่อถือได้ว่ายื่นข้อเสนอกระทำการโดยไม่สุจริต เช่น การเสนอเอกสารอันเป็นเท็จ หรือใช้ข้อมูลบุคคลธรรมดา หรือนิติบุคคลอื่นมาเสนอราคาแทน เป็นต้น

ในกรณีที่ผู้ยื่นข้อเสนอรายที่เสนอราคาต่ำสุด เสนอราคาต่ำจนคาดหมายได้ว่าไม่อาจดำเนินงานตามเอกสารประกวดราคาอิเล็กทรอนิกส์ได้ คณะกรรมการพิจารณาผลการประกวดราคาอิเล็กทรอนิกส์หรือเทศบาลตำบลป่าซาง จะให้ผู้ยื่นข้อเสนออื่นชี้แจงและแสดงหลักฐานที่ทำให้เชื่อว่า ผู้ยื่นข้อเสนอสามารถดำเนินงานตามเอกสารประกวดราคาอิเล็กทรอนิกส์ให้เสร็จสมบูรณ์ หากคำชี้แจงไม่เป็นที่ยอมรับได้ เทศบาลตำบลป่าซาง มีสิทธิที่จะไม่รับข้อเสนอหรือไม่รับราคาของผู้ยื่นข้อเสนอรายนั้น ทั้งนี้ ผู้ยื่นข้อเสนอดังกล่าวไม่มีสิทธิเรียกร้องค่าใช้จ่ายหรือค่าเสียหายใดๆ จากเทศบาลตำบลป่าซาง

๕.๗ ก่อนลงนามในสัญญา เทศบาลตำบลป่าซาง อาจประกาศยกเลิกการประกวดราคาอิเล็กทรอนิกส์ หากปรากฏว่ามีการกระทำที่เข้าลักษณะผู้ยื่นข้อเสนอที่ชนะการประกวดราคา หรือที่ได้รับการคัดเลือกมีผลประโยชน์ร่วมกัน หรือมีส่วนได้เสียกับผู้ยื่นข้อเสนอรายอื่น หรือขัดขวางการแข่งขันอย่างเป็นธรรม หรือสมยอมกันกับผู้ยื่นข้อเสนอรายอื่น หรือเจ้าหน้าที่ในการเสนอราคา หรือถือว่ากระทำการทุจริตอื่นใดในการเสนอราคา

๕.๘ หากผู้ยื่นข้อเสนอซึ่งเป็นผู้ประกอบการ SMEs เสนอราคาสูงกว่าราคาต่ำสุดของผู้ยื่นข้อเสนอรายอื่นที่ไม่เกินร้อยละ ๑๐ ให้หน่วยงานของรัฐจัดซื้อจัดจ้างกับผู้ประกอบการ SMEs ดังกล่าว โดยจัดเรียงลำดับผู้ยื่นข้อเสนอซึ่งเป็นผู้ประกอบการ SMEs ซึ่งเสนอราคาสูงกว่าราคาต่ำสุดของผู้ยื่นข้อเสนอรายอื่นไม่เกินร้อยละ ๑๐ ที่จะเรียกมาทำสัญญาไม่เกิน ๓ ราย

ผู้ยื่นข้อเสนอที่เป็นกิจการร่วมค้าที่จะได้สิทธิตามวรรคหนึ่ง ผู้เข้าร่วมค้าทุกราย จะต้องเป็นผู้ประกอบการ SMEs

ทั้งนี้ ผู้ประกอบการ SMEs ที่จะได้แต้มต่อด้านราคาตามวรรคหนึ่ง จะต้องมิ  
วงเงินสัญญาสะสมตามปีปฏิทินรวมกับราคาที่เสนอในครั้งแล้ว มีมูลค่ารวมกันไม่เกินมูลค่าของรายได้ตาม  
ขนาดที่ขึ้นทะเบียนไว้กับ สสว.

๕.๙ หากผู้ยื่นข้อเสนอซึ่งมิใช่ผู้ประกอบการ SMEs แต่เป็นบุคคลธรรมดาที่ถือสัญชาติ

- ร่าง -

ไทยหรือนิติบุคคลที่จัดตั้งขึ้นตามกฎหมายไทยเสนอราคาสูงกว่าราคาต่ำสุดของผู้ยื่นข้อเสนอซึ่งเป็นบุคคลธรรมดาที่มีได้ถือสัญชาติไทยหรือนิติบุคคลที่จัดตั้งขึ้นตามกฎหมายของต่างประเทศไม่เกินร้อยละ ๓ ให้จัดซื้อจัดจ้างกับบุคคลธรรมดาที่ถือสัญชาติไทยหรือนิติบุคคลที่จัดตั้งขึ้นตามกฎหมายไทยดังกล่าว ผู้ยื่นข้อเสนอที่เป็นกิจการร่วมค้าที่จะได้สิทธิตามวรรคหนึ่ง ผู้เข้าร่วมค้าทุกรายจะต้องเป็นบุคคลธรรมดาที่ถือสัญชาติไทยหรือนิติบุคคลที่จัดตั้งขึ้นตามกฎหมายไทย

**๖. การทำสัญญาจ้างก่อสร้าง**

ผู้ชนะการประกวดราคาอิเล็กทรอนิกส์จะต้องทำสัญญาจ้างตามแบบสัญญา ดังระบุในข้อ ๑.๓ หรือทำข้อตกลงเป็นหนังสือกับเทศบาลตำบลป่าซาง ภายใน ๗ วัน นับถัดจากวันที่ได้รับแจ้ง และจะต้องวางหลักประกันสัญญาเป็นจำนวนเงินเท่ากับร้อยละ ๕ ของราคาค่าจ้างที่ประกวดราคาอิเล็กทรอนิกส์ ให้เทศบาลตำบลป่าซางยึดถือไว้ในขณะทำสัญญาโดยใช้หลักประกันอย่างหนึ่งอย่างใด ดังต่อไปนี้

๖.๑ เงินสด

๖.๒ เช็คหรือตราพท์ที่ธนาคารเซ็นสั่งจ่าย ซึ่งเป็นเช็คหรือตราพท์ลงวันที่ที่ใช้เช็คหรือตราพท์นั้น ชำระต่อเจ้าหน้าที่ในวันทำสัญญา หรือก่อนวันนั้นไม่เกิน ๓ วันทำการ

๖.๓ หนังสือค้ำประกันของธนาคารภายในประเทศ ตามตัวอย่างที่คณะกรรมการนโยบายกำหนด ดังระบุในข้อ ๑.๔ (๒) หรือจะเป็นหนังสือค้ำประกันอิเล็กทรอนิกส์ตามวิธีการที่กรมบัญชีกลางกำหนด

๖.๔ หนังสือค้ำประกันของบริษัทเงินทุน หรือบริษัทเงินทุนหลักทรัพย์ที่ได้รับอนุญาตให้ประกอบกิจการเงินทุนเพื่อการพาณิชย์และประกอบธุรกิจค้ำประกันตามประกาศของธนาคารแห่งประเทศไทย ตามรายชื่อบริษัทเงินทุนที่ธนาคารแห่งประเทศไทยแจ้งเวียนให้ทราบ โดยอนุโลมให้ใช้ตามตัวอย่างหนังสือค้ำประกันของธนาคารที่คณะกรรมการนโยบายกำหนด ดังระบุในข้อ ๑.๔ (๒)

๖.๕ พันธบัตรรัฐบาลไทย

หลักประกันนี้จะคืนให้ โดยไม่มีดอกเบี้ยภายใน ๑๕ วันนับถัดจากวันที่ผู้ชนะการประกวดราคาอิเล็กทรอนิกส์ (ผู้รับจ้าง) พ้นจากข้อผูกพันตามสัญญาจ้างแล้ว

**๗. ค่าจ้างและการจ่ายเงิน**

เทศบาลตำบลป่าซาง จะจ่ายค่าจ้างซึ่งได้รวมภาษีมูลค่าเพิ่มตลอดจนภาษีอากรอื่น ๆ และค่าใช้จ่ายที่พึงปวงด้วยแล้วโดยถือราคาเหมารวมเป็นเกณฑ์และกำหนดการจ่ายเงินเป็นจำนวน ๓ งวด ดังนี้

**งวดที่ ๑** เป็นจำนวนเงินในอัตราร้อยละ ๔๐ ของค่าจ้าง เมื่อผู้รับจ้างได้ปฏิบัติงาน ดังนี้

- งานปรับปรุงศาลาลงที่ ๑ แล้วเสร็จ
- งานก่อสร้างห้องน้ำแล้วเสร็จ

ให้แล้วเสร็จภายใน ๙๐ วัน นับถัดจากวันลงนามในสัญญา

**งวดที่ ๒** เป็นจำนวนเงินในอัตราร้อยละ ๒๐ ของค่าจ้าง เมื่อผู้รับจ้างได้ปฏิบัติงาน ดังนี้

- งานปรับปรุงศาลาลงที่ ๒ แล้วเสร็จ

ให้แล้วเสร็จภายใน ๑๒๐ วัน นับถัดจากวันลงนามในสัญญา

งวดสุดท้าย เป็นจำนวนเงินในอัตราร้อยละ ๔๐ ของค่าจ้าง เมื่อผู้รับจ้างได้ปฏิบัติงาน  
ดังนี้

- งานก่อสร้างลานอเนกประสงค์ คสล. แล้วเสร็จ
- งานอื่นๆ เก็บรายละเอียดให้เป็นไปตามแบบแล้วเสร็จ ทำความสะอาดสถานที่  
และได้ก่อสร้างรายการต่างๆ ทั้งหมดแล้วเสร็จครบถ้วน ถูกต้องตามรูปแบบรายการและสัญญาทุกประการ  
ให้แล้วเสร็จภายใน ๑๕๐ วัน นับถัดจากวันลงนามในสัญญา

#### ๘. อัตราค่าปรับ

ค่าปรับตามสัญญาจ้างแนบท้ายเอกสารประกวดราคาอิเล็กทรอนิกส์นี้ หรือข้อตกลงจ้าง  
เป็นหนังสือจะกำหนด ดังนี้

๘.๑ กรณีที่ผู้รับจ้างนำงานที่รับจ้างไปจ้างช่วงให้ผู้อื่นทำอีกทอดหนึ่งโดยไม่ได้รับ  
อนุญาตจากเทศบาลตำบลป่าซาง จะกำหนดค่าปรับสำหรับการฝ่าฝืนดังกล่าวเป็นจำนวนร้อยละ ๑๐.๐๐ ของ  
วงเงินของงานจ้างช่วงนั้น

๘.๒ กรณีที่ผู้รับจ้างปฏิบัติผิดสัญญาจ้างก่อสร้าง นอกเหนือจากข้อ ๘.๑ จะกำหนด  
ค่าปรับเป็นรายวันเป็นจำนวนเงินตายตัวในอัตราร้อยละ ๐.๑๐ ของราคางานจ้าง

#### ๙. การรับประกันความชำรุดบกพร่อง

ผู้ชนะการประกวดราคาอิเล็กทรอนิกส์ซึ่งได้ทำสัญญาจ้าง ตามแบบ ดังระบุในข้อ ๑.๓  
หรือข้อตกลงจ้างเป็นหนังสือแล้วแต่กรณี จะต้องรับประกันความชำรุดบกพร่องของงานจ้างที่เกิดขึ้นภายใน  
ระยะเวลา ไม่น้อยกว่า ๒ ปี นับถัดจากวันที่เทศบาลตำบลป่าซางได้รับมอบงาน โดยต้องบริหารจัดการซ่อมแซม  
แก้ไขให้ใช้การได้ดีดังเดิมภายใน ๑๕ วัน นับถัดจากวันที่ได้รับแจ้งความชำรุดบกพร่อง

#### ๑๐. ข้อสงวนสิทธิ์ในการยื่นข้อเสนอและอื่น ๆ

๑๐.๑ เงินค่าจ้างสำหรับงานจ้างครั้งนี้ ได้มาจากเงินสะสม ตามมติที่ประชุมสภา  
เทศบาลตำบลป่าซาง สมัยสามัญ สมัยที่ ๑ ครั้งที่ ๑ ประจำปี ๒๕๖๗ เมื่อวันที่ ๒๗ กุมภาพันธ์ ๒๕๖๗

การลงนามในสัญญาจะกระทำต่อเมื่อ เทศบาลตำบลป่าซางได้รับอนุมัติเงิน  
ค่าก่อสร้างจากเงินสะสม ตามมติที่ประชุมสภาเทศบาลตำบลป่าซาง สมัยสามัญ สมัยที่ ๑ ครั้งที่ ๑ ประจำปี  
๒๕๖๗ เมื่อวันที่ ๒๗ กุมภาพันธ์ ๒๕๖๗

๑๐.๒ เมื่อเทศบาลตำบลป่าซางได้คัดเลือกผู้ยื่นข้อเสนอรายใดให้เป็นผู้รับจ้าง และได้  
ตกลงจ้าง ตามการประกวดราคาอิเล็กทรอนิกส์แล้ว ถ้าผู้รับจ้างจะต้องส่งหรือนำสิ่งของมาเพื่องานจ้างดังกล่าว  
เข้ามาจากต่างประเทศ และของนั้นต้องนำเข้ามาโดยทางเรือในเส้นทางที่มีเรือไทยเดินอยู่ และสามารถให้  
บริการรับขนได้ตามที่รัฐมนตรีว่าการกระทรวงคมนาคมประกาศกำหนด ผู้ยื่นข้อเสนอซึ่งเป็นผู้รับจ้างจะต้อง  
ปฏิบัติตามกฎหมายว่าด้วยการส่งเสริมการพาณิชย์ ดังนี้

(๑) แจ้งการส่งหรือนำสิ่งของดังกล่าวเข้ามาจากต่างประเทศต่อกรมเจ้าท่า  
ภายใน ๗ วัน นับตั้งแต่วันที่ผู้รับจ้างส่งหรือซื้อของจากต่างประเทศ เว้นแต่เป็นของที่รัฐมนตรีว่าการกระทรวง  
คมนาคมประกาศยกเว้นให้บรรทุกโดยเรืออื่นได้

- ร่าง -

(๒) จัดการให้สิ่งของดังกล่าวบรรทุกโดยเรือไทย หรือเรือที่มีสิทธิเช่นเดียวกับเรือไทยจากต่างประเทศมายังประเทศไทย เว้นแต่จะได้รับอนุญาตจากกรมเจ้าท่า ให้บรรทุกสิ่งของนั้น โดยเรืออื่น ที่มีใช้เรือไทย ซึ่งจะต้องได้รับอนุญาตเช่นนั้นก่อนบรรทุกของลงเรืออื่น หรือเป็นของที่รัฐมนตรีว่าการกระทรวงคมนาคมประกาศยกเว้นให้บรรทุกโดยเรืออื่น

(๓) ในกรณีที่ไม่ปฏิบัติตาม (๑) หรือ (๒) ผู้รับจ้างจะต้องรับผิดชอบตามกฎหมายว่าด้วยการส่งเสริมการพาณิชย์

๑๐.๓ ผู้ยื่นข้อเสนอซึ่งเทศบาลตำบลป่าซางได้คัดเลือกแล้ว ไม่ไปทำสัญญาหรือข้อตกลงจ้างเป็นหนังสือภายในเวลาที่กำหนดตั้งระบุไว้ในข้อ ๗ เทศบาลตำบลป่าซางจะริบหลักประกันการยื่นข้อเสนอ หรือเรียกธำนาจจากผู้ออกหนังสือค้ำประกัน การยื่นข้อเสนอทันที และอาจพิจารณาเรียกธำนาจให้ชดใช้ความเสียหายอื่น (ถ้ามี) รวมทั้งจะพิจารณาให้เป็นผู้ทำงาน ตามระเบียบกระทรวงการคลังว่าด้วยการจัดซื้อจัดจ้าง และการบริหารพัสดุภาครัฐ

๑๐.๔ เทศบาลตำบลป่าซางสงวนสิทธิ์ที่จะแก้ไขเพิ่มเติมเงื่อนไข หรือข้อกำหนดในแบบสัญญาหรือข้อตกลงจ้างเป็นหนังสือให้เป็นไปตามความเห็นของสำนักงานอัยการสูงสุด (ถ้ามี)

๑๐.๕ ในกรณีที่เอกสารแนบท้ายเอกสารประกวดราคาอิเล็กทรอนิกส์ มีความขัดหรือแย้งกันผู้ยื่นข้อเสนอจะต้องปฏิบัติตามคำวินิจฉัยของเทศบาลตำบลป่าซาง คำวินิจฉัยดังกล่าวให้ถือเป็นที่สุด และ ผู้ยื่นข้อเสนอไม่มีสิทธิเรียกร้องค่าใช้จ่ายใดๆ เพิ่มเติม

๑๐.๖ เทศบาลตำบลป่าซาง อาจประกาศยกเลิกการจัดจ้างในกรณีต่อไปนี้ได้ โดยที่ผู้ยื่นข้อเสนอจะเรียกร้องค่าเสียหายใดๆ จากเทศบาลตำบลป่าซางไม่ได้

(๑) เทศบาลตำบลป่าซางไม่ได้รับการจัดสรรเงินที่จะใช้ในการจัดจ้างหรือได้รับจัดสรรแต่ไม่เพียงพอที่จะทำการจัดจ้างครั้งนี้ต่อไป

(๒) มีการกระทำที่เข้าลักษณะผู้ยื่นข้อเสนอที่ชนะการจัดจ้างหรือที่ได้รับการคัดเลือกมี ผลประโยชน์ร่วมกัน หรือมีส่วนได้เสียกับผู้ยื่นข้อเสนอรายอื่น หรือขัดขวางการแข่งขันอย่างเป็นธรรมหรือสมยอมกันกับผู้ยื่นข้อเสนอรายอื่น หรือเจ้าหน้าที่ในการเสนอราคา หรือสื่อว่ากระทำการทุจริตอื่นใดในการเสนอราคา

(๓) การทำการจัดจ้างครั้งนี้ต่อไปอาจก่อให้เกิดความเสียหายแก่เทศบาลตำบลป่าซาง หรือกระทบต่อประโยชน์สาธารณะ

(๔) กรณีอื่นในทำนองเดียวกับ (๑) (๒) หรือ (๓) ตามที่กำหนดในกฎกระทรวง ซึ่งออกตามความในกฎหมายว่าด้วยการจัดซื้อจัดจ้างและการบริหารพัสดุภาครัฐ

#### ๑๑. การปรับราคาค่างานก่อสร้าง

การปรับราคาค่างานก่อสร้างตามสูตรการปรับราคาค่างานระบุในข้อ ๑.๕ จะนำมาใช้ในกรณีที่ ค่างานก่อสร้างลดลงหรือเพิ่มขึ้น โดยวิธีการต่อไปนี้

ตามเงื่อนไข หลักเกณฑ์ สูตรและวิธีคำนวณที่ใช้กับสัญญาแบบปรับราคาได้ตามมติ คณะรัฐมนตรีเมื่อวันที่ ๒๒ สิงหาคม ๒๕๓๒ เรื่อง การพิจารณาช่วยเหลือผู้ประกอบการก่อสร้าง ตาม

หนังสือสำนักเลขาธิการคณะรัฐมนตรี ที่ นร ๐๒๐๓/ว ๑๐๙ ลงวันที่ ๒๔ สิงหาคม ๒๕๓๒

สูตรการปรับราคา (สูตรค่า K) จะต้องคงที่ที่ระดับที่กำหนดไว้ในวันแล้วเสร็จตามที่กำหนดไว้ในสัญญา หรือภายในระยะเวลาที่เทศบาลตำบลป่าซางได้ขยายออกไป โดยจะใช้สูตรของทางราชการที่ได้ระบุในข้อ ๑.๕

## ๑๒. มาตรฐานฝีมือช่าง

เมื่อเทศบาลตำบลป่าซางได้คัดเลือกผู้ยื่นข้อเสนอรายใดให้เป็นผู้รับจ้างและได้ตกลงจ้างก่อสร้าง ตามประกาศนี้แล้วผู้ยื่นข้อเสนอจะต้องตกลงว่าในการปฏิบัติงานก่อสร้างดังกล่าว ผู้ยื่นข้อเสนอจะต้องมีและ ใช้ผู้ผ่านการทดสอบมาตรฐานฝีมือช่างหรือผู้ผ่านการทดสอบมาตรฐานฝีมือช่างจาก กระทรวงแรงงานและสวัสดิการสังคม หรือผู้มีวุฒิปริญญา ปวช. ปวส. และ ปวท.หรือเทียบเท่าจากสถาบันการศึกษา ที่ ก.พ. รับรองให้เข้ารับราชการได้ ในอัตราไม่ต่ำกว่าร้อยละ ๑๐ ของแต่ละสาขาช่างแต่จะต้องมีจำนวนช่างอย่างน้อย ๑ คน ในแต่ละสาขาช่าง ดังต่อไปนี้

๑๒.๑ สาขาช่างโยธา

๑๒.๒ สาขาช่างก่อสร้าง

## ๑๓. การปฏิบัติตามกฎหมายและระเบียบ

ในระหว่างระยะเวลาการก่อสร้าง ผู้ยื่นข้อเสนอที่ได้รับการคัดเลือกให้เป็นผู้รับจ้างต้องปฏิบัติ ตามหลักเกณฑ์ที่กฎหมายและระเบียบได้กำหนดไว้โดยเคร่งครัด

## ๑๔. การประเมินผลการปฏิบัติงานของผู้ประกอบการ

เทศบาลตำบลป่าซาง สามารถนำผลการปฏิบัติงานแล้วเสร็จตามสัญญาของผู้ยื่นข้อเสนอที่ได้รับการคัดเลือกให้ เป็นผู้รับจ้างเพื่อนำมาประเมินผลการปฏิบัติงานของผู้ประกอบการ

ทั้งนี้ หากผู้ยื่นข้อเสนอที่ได้รับการคัดเลือกไม่ผ่านเกณฑ์ที่กำหนดจะถูกระงับการยื่นข้อเสนอหรือทำสัญญากับเทศบาลตำบลป่าซาง ไว้ชั่วคราว

เทศบาลตำบลป่าซาง

กรกฎาคม ๒๕๖๗



## ร่างรายละเอียดขอบเขตของงานทั้งโครงการ (Terms of Reference : TOR)

### ๑. ข้อมูลเกี่ยวกับโครงการ

๑.๑ ชื่อโครงการ ประกวดราคาจ้างก่อสร้างโครงการปรับปรุงฌาปนสถาน บ้านป่าซาง หมู่ที่ ๓ ด้วยวิธีประกวดราคาอิเล็กทรอนิกส์ (e-bidding)

#### ๑.๒ ความเป็นมา

ตามมติที่ประชุมสภาเทศบาลตำบลป่าซาง สมัยสามัญ สมัยที่ ๑ ครั้งที่ ๑ ประจำปี ๒๕๖๗ เมื่อวันที่ ๒๗ กุมภาพันธ์ ๒๕๖๗ ที่ประชุมมีมติเห็นชอบให้ใช้จ่ายเงินสะสม เพื่อดำเนินโครงการปรับปรุงฌาปนสถาน บ้านป่าซาง หมู่ที่ ๓ ตำบลป่าซาง อำเภอแม่จัน จังหวัดเชียงราย โดยการปรับปรุงอาคาร ๑ ขนาดกว้าง ๖.๐๐ เมตร ยาว ๓๓.๐๐ เมตร / ปรับปรุงอาคาร ๒ ขนาดกว้าง ๖.๐๐ เมตร ยาว ๑๕.๐๐ เมตร / ก่อสร้างห้องน้ำ ขนาดกว้าง ๖.๐๐ เมตร ยาว ๖.๐๐ เมตร / ก่อสร้างลานอเนกประสงค์ คสล. ขนาดพื้นที่รวมไม่น้อยกว่า ๙๔๐ ตารางเมตร ตามแบบเทศบาลตำบลป่าซางกำหนด พร้อมป้ายประชาสัมพันธ์โครงการ

ฌาปนสถาน บ้านป่าซาง หมู่ที่ ๓ ตำบลป่าซาง อำเภอแม่จัน จังหวัดเชียงราย เป็นฌาปนสถานี่ประชาชนใช้ร่วมกัน ๕ หมู่บ้าน ได้แก่ หมู่ที่ ๒ , ๓ , ๗ , ๘ และ ๙ ได้ก่อสร้างและผ่านการใช้งานมานาน ปัจจุบันมีสภาพเสื่อมชำรุดทรุดโทรม ทำให้อาคารภายในฌาปนสถาน ห้องน้ำและลานอเนกประสงค์ไม่สามารถใช้ประโยชน์ได้สูงสุด หรือตามศักยภาพที่ควรจะเป็น และเมื่อมีการจัดพิธีกรรมทางศาสนาสถานที่จึงไม่มีความพร้อมเพียงพอสำหรับรองรับจำนวนประชาชนผู้เข้าร่วมพิธีกรรมทางศาสนา ดังนั้น เทศบาลตำบลป่าซาง จึงมีความจำเป็นต้องดำเนินโครงการปรับปรุงฌาปนสถาน บ้านป่าซาง หมู่ที่ ๓ ให้มีความมั่นคงแข็งแรง มีความปลอดภัย รวมถึงห้องสุขาที่ถูกสุขลักษณะ เพื่อสามารถเป็นสถานที่ใช้ประกอบพิธีกรรมทางศาสนาได้อย่างมีประสิทธิภาพ รวมถึงประชาชนทั่วไปที่มีความต้องการใช้สถานที่ฌาปนสถาน บ้านป่าซาง หมู่ที่ ๓ ตำบลป่าซาง อำเภอแม่จัน จังหวัดเชียงราย

#### ๑.๓ วัตถุประสงค์

๑) เพื่อปรับปรุงอาคาร ๑ และอาคาร ๒ บริเวณฌาปนสถานบ้านป่าซาง หมู่ที่ ๓ ให้มีความมั่นคงแข็งแรง มีความปลอดภัยและอำนวยความสะดวกแก่ประชาชนในการทำพิธี

๒) เพื่อใช้เป็นสถานที่ ประกอบพิธีฌาปนกิจศพ และพิธีกรรมอื่น ๆ ตามจารีตประเพณีและหลักศาสนา

๑.๔ วงเงินงบประมาณ/วงเงินที่ได้รับจัดสรร ๑,๙๓๙,๐๐๐.๐๐ บาท (หนึ่งล้านเก้าแสนสามหมื่นเก้าพันบาทถ้วน)

### ๒. คุณสมบัติของผู้ยื่นข้อเสนอ

๒.๑ มีความสามารถตามกฎหมาย

๒.๒ ไม่เป็นบุคคลล้มละลาย

๒.๓ ไม่อยู่ระหว่างเลิกกิจการ

๒.๔ ไม่เป็นบุคคลซึ่งอยู่ระหว่างถูกระงับการยื่นข้อเสนอหรือทำสัญญากับหน่วยงานของรัฐไว้ชั่วคราวตามที่ประกาศเผยแพร่ในระบบเครือข่ายสารสนเทศของกรมบัญชีกลาง

๒.๕ ไม่เป็นบุคคลซึ่งถูกระงับชื่อไว้ในบัญชีรายชื่อผู้ทำงานและได้แจ้งเวียนชื่อให้เป็นผู้ทำงานของหน่วยงานของรัฐในระบบเครือข่ายสารสนเทศของกรมบัญชีกลาง ซึ่งรวมถึงนิติบุคคลที่ผู้ทำงานเป็นหุ้นส่วนผู้จัดการ กรรมการผู้จัดการ ผู้บริหาร ผู้มีอำนาจในการดำเนินงานในกิจการของนิติบุคคลนั้นด้วย

๒.๖ มีคุณสมบัติและไม่มีลักษณะต้องห้ามตามที่คณะกรรมการนโยบายการจัดซื้อจัดจ้างและการบริหารพัสดุภาครัฐกำหนดในราชกิจจานุเบกษา

๒.๗ เป็นนิติบุคคล ผู้มีอาชีพรับจ้างงานที่ประกวดราคาอิเล็กทรอนิกส์ดังกล่าว

๒.๘ ไม่เป็นผู้มีผลประโยชน์ร่วมกันกับผู้ยื่นข้อเสนอรายอื่นที่เข้ายื่นข้อเสนอให้แก่ เทศบาลตำบลป่าซาง ณ วันประกาศประกวดราคาอิเล็กทรอนิกส์หรือไม่เป็นผู้กระทำการอันเป็นการขัดขวางการแข่งขันราคาอย่างเป็นธรรม ในการเสนอราคาครั้งนี้

๒.๙ ไม่เป็นผู้ได้รับเอกสิทธิ์หรือความคุ้มกัน ซึ่งอาจปฏิเสธไม่ยอมขึ้นศาลไทย เว้นแต่รัฐบาลของผู้ยื่นข้อเสนอได้มีคำสั่งระงับเอกสิทธิ์และความคุ้มกันเช่นนั้น

๒.๑๐ ผู้ยื่นข้อเสนอต้องมีผลงานก่อสร้างประเภทเดียวกันกับผลงานที่ประกวดราคาจ้างก่อสร้างในวงเงินไม่น้อยกว่า ๙๖๙,๕๐๐.๐๐ บาท (เก้าแสนหกหมื่นเก้าพันห้าร้อยบาทถ้วน) และเป็นผลงานที่เป็นคู่สัญญาโดยตรงกับหน่วยงานของรัฐ หรือหน่วยงานเอกชนที่ เทศบาลตำบลป่าซาง เชื้อถือ

๒.๑๑ กิจการร่วมค้าที่ยื่นข้อเสนอในรูปแบบของ "กิจการร่วมค้า" ต้องมีคุณสมบัติดังนี้

กิจการร่วมค้าที่ยื่นข้อเสนอ ผู้เข้าร่วมค้าทุกรายจะต้องมีคุณสมบัติครบถ้วนตามเงื่อนไขที่กำหนดไว้ในเอกสารเชิญชวน เว้นแต่ในกรณีกิจการร่วมค้าที่มีข้อตกลงระหว่างผู้เข้าร่วมค้ากำหนดให้ผู้เข้าร่วมค้ารายใดรายหนึ่งเป็นผู้เข้าร่วมค้าหลัก กิจการร่วมค่านั้นสามารถใช้ผลงานก่อสร้างของผู้เข้าร่วมค้าหลักรายเดียวเป็นผลงานก่อสร้างของกิจการร่วมค้าที่ยื่นข้อเสนอ

กรณีมีข้อตกลงระหว่างผู้เข้าร่วมค้ากำหนดให้ผู้เข้าร่วมค้ารายใดรายหนึ่งเป็นผู้เข้าร่วมค้าหลัก ข้อตกลงดังกล่าวจะต้องมีการกำหนดสัดส่วนหน้าที่ และความรับผิดชอบในปริมาณงาน สิ่งของ หรือมูลค่าตามสัญญา มากกว่าผู้เข้าร่วมค้ารายอื่นทุกราย

กิจการร่วมค้าที่ยื่นข้อเสนอ ผู้เข้าร่วมค้าหลักจะต้องเป็นผู้ประกอบการงานก่อสร้างในสาขาที่ได้ขึ้นทะเบียนไว้กับกรมบัญชีกลาง

๒.๑๒ ผู้ยื่นข้อเสนอต้องลงทะเบียนที่มีข้อมูลถูกต้องครบถ้วนในระบบจัดซื้อจัดจ้างภาครัฐด้วยอิเล็กทรอนิกส์ (Electronic Government Procurement : e-GP) ของกรมบัญชีกลาง

๒.๑๓ ผู้ยื่นข้อเสนอต้องมีมูลค่าสุทธิของกิจการ ดังนี้

(๑) กรณีผู้ยื่นข้อเสนอเป็นนิติบุคคลที่จัดตั้งขึ้นตามกฎหมายไทยซึ่งได้จดทะเบียนเกินกว่า ๑ ปี ต้องมีมูลค่าสุทธิของกิจการ จากผลต่างระหว่างสินทรัพย์สุทธิหักด้วยหนี้สินสุทธิ ที่ปรากฏในงบแสดงฐานะการเงินที่มีการตรวจรับรองแล้ว ซึ่งจะต้องแสดงค่าเป็นบวกติดต่อกันเป็นระยะเวลา ๑ ปีสุดท้ายก่อนวันยื่นข้อเสนอ

(๒) กรณีผู้ยื่นข้อเสนอเป็นนิติบุคคลที่จัดตั้งขึ้นตามกฎหมายไทย ซึ่งยังไม่มีกิจการรายงานงบแสดง

ฐานะการเงินกับกรมพัฒนาธุรกิจการค้า ให้พิจารณาการกำหนดมูลค่าของทุนจดทะเบียน โดยผู้ยื่นข้อเสนอจะต้องมีทุนจดทะเบียนที่เรียกชำระมูลค่าหุ้นแล้ว ณ วันที่ยื่นข้อเสนอ ไม่ต่ำกว่า ๑ ล้านบาท

(๓) กรณีผู้ยื่นข้อเสนอเป็นบุคคลธรรมดา ต้องมีมูลค่าสุทธิของกิจการ โดยพิจารณาจากบัญชีเงินฝากธนาคาร ณ วันที่ยื่นข้อเสนอ โดยต้องมีเงินฝากเป็นบวกในมูลค่า ๑ ใน ๔ ของมูลค่างบประมาณที่ยื่นข้อเสนอในครั้งนั้น และหากเป็นผู้ชนะการจัดซื้อจัดจ้างหรือเป็นผู้ได้รับการคัดเลือกจะต้องแสดงบัญชีเงินฝากที่มีมูลค่าดังกล่าวอีกครั้งหนึ่งในวันลงนามในสัญญา

(๔) กรณีที่ผู้ยื่นข้อเสนอไม่มีมูลค่าสุทธิของกิจการและทุนจดทะเบียน หรือมีแต่ไม่เพียงพอที่จะเข้ายื่นข้อเสนอ ผู้ยื่นข้อเสนอสามารถขอวงเงินสินเชื่อเพื่อมาสนับสนุนให้มูลค่าสุทธิ ของกิจการ (Net Worth) ไม่ติดลบ หรือให้มีสภาพคล่องที่ตึงเครียดเพียงพอต่อการยื่นข้อเสนอ โดยต้องมีวงเงินสินเชื่อ ๑ ใน ๔ ของมูลค่างบประมาณที่ยื่นข้อเสนอในครั้งนั้น (สินเชื่อที่ธนาคารภายในประเทศ หรือบริษัทเงินทุนหรือบริษัทเงินทุนหลักทรัพย์ที่ได้รับอนุญาตให้ประกอบกิจการเงินทุนเพื่อการพาณิชย์ และประกอบธุรกิจ ค่าประกัน ตามประกาศของธนาคารแห่งประเทศไทย ตามรายชื่อบริษัทเงินทุนที่ธนาคารแห่งประเทศไทย แจ้งเวียนให้ทราบ โดยพิจารณาจากยอดเงินรวมของวงเงินสินเชื่อที่สำนักงานใหญ่รับรอง หรือที่สำนักงานสาขารับรอง (กรณีได้รับมอบอำนาจจากสำนักงานใหญ่) ซึ่งออกให้แก่ผู้ยื่นข้อเสนอ นับถึงวันยื่นข้อเสนอไม่เกิน ๙๐ วัน)

(๕) กรณีตาม (๑) - (๔) ยกเว้นสำหรับกรณีดังต่อไปนี้

(๕.๑) กรณีที่ผู้ยื่นข้อเสนอเป็นหน่วยงานของรัฐ

(๕.๒) นิติบุคคลที่จัดตั้งขึ้นตามกฎหมายไทยที่อยู่ระหว่างการฟื้นฟูกิจการ ตามพระราชบัญญัติล้มละลาย (ฉบับที่ ๑๐) พ.ศ. ๒๕๖๑

(๕.๓) งานจ้างก่อสร้าง ที่กรมบัญชีกลางได้ขึ้นทะเบียนผู้ประกอบการงานก่อสร้างแล้ว และงานจ้างก่อสร้างที่หน่วยงานของรัฐได้มีการจัดทำบัญชีผู้ประกอบการงานก่อสร้างที่มีคุณสมบัติเบื้องต้นไว้แล้ว ก่อนวันที่พระราชบัญญัติการจัดซื้อจัดจ้างและการบริหารพัสดุภาครัฐมีผลใช้บังคับ

๒.๑๔ ผู้ยื่นข้อเสนอที่เป็นผู้ชนะการเสนอราคาต้องจัดทำแผนการทำงาน มาให้เทศบาลตำบลป่าซาง ภายใน ๓๐ วัน นับถัดจากวันลงนามในสัญญา ทั้งนี้ แผนการทำงานให้ถือเป็นเอกสารส่วนหนึ่งของสัญญา

๒.๑๕ ผู้ยื่นข้อเสนอที่เป็นผู้ชนะการเสนอราคาต้องจัดทำแผนการใช้พัสดุที่ผลิตภายในประเทศและแผนการใช้เหล็กที่ผลิตภายในประเทศ โดยยื่นให้หน่วยงานของรัฐภายใน ๖๐ วัน นับถัดจากวันลงนามในสัญญา

๓. แบบรูปรายการงานก่อสร้างที่จะดำเนินการจ้างก่อสร้าง และเอกสารแนบท้ายอื่น ๆ

เอกสารแนบ ๑ แบบรูปและรายการละเอียด (แบบแปลน)

๔. กำหนดเวลาส่งมอบพัสดุ

ระยะเวลาส่งมอบ ๑๕๐ วัน นับถัดจากวันลงนามในสัญญา

๕. งวดงานและการจ่ายเงิน

เทศบาลตำบลป่าซาง จะจ่ายค่าจ้างซึ่งได้รวมภาษีมูลค่าเพิ่มตลอดจนภาษีอากรอื่น ๆ และค่าใช้จ่าย ทั้งปวงด้วยแล้วโดยถือราคาเหมารวมเป็นเกณฑ์และกำหนดจ่ายเงินเป็นจำนวน ๓ งวด ดังนี้

**งวดที่ ๑** เป็นจำนวนเงินในอัตราร้อยละ ๔๐ ของค่าจ้าง เมื่อผู้รับจ้างได้ปฏิบัติงาน ดังนี้

- งานปรับปรุงศาลาหลังที่ ๑ แล้วเสร็จ
- งานปรับปรุงศาลาหลังที่ ๒ แล้วเสร็จ

ให้แล้วเสร็จภายใน ๔๕ วัน นับถัดจากวันลงนามในสัญญา

**งวดที่ ๒** เป็นจำนวนเงินในอัตราร้อยละ ๒๕ ของค่าจ้าง เมื่อผู้รับจ้างได้ปฏิบัติงาน ดังนี้

- งานก่อสร้างห้องน้ำแล้วเสร็จ

ให้แล้วเสร็จภายใน ๑๒๐ วัน นับถัดจากวันลงนามในสัญญา

**งวดที่ ๓** เป็นจำนวนเงินในอัตราร้อยละ ๓๕ ของค่าจ้าง เมื่อผู้รับจ้างได้ปฏิบัติงาน ดังนี้

- งานก่อสร้างลานอเนกประสงค์ คสล. แล้วเสร็จ
- งานอื่นๆ เก็บรายละเอียดให้เป็นไปตามแบบแล้วเสร็จ ทำความสะอาดสถานที่ และได้ก่อสร้าง

รายการต่างๆ ทั้งหมดแล้วเสร็จครบถ้วน ถูกต้องตามรูปแบบ รายการและสัญญาทุกประการ

ให้แล้วเสร็จภายใน ๑๕๐ วัน นับถัดจากวันลงนามในสัญญา

## ๖. หลักเกณฑ์ในการพิจารณาคัดเลือกข้อเสนอ

ในการพิจารณาคัดเลือกผู้ชนะการยื่นข้อเสนอ **เทศบาลตำบลป่าซาง** จะพิจารณาตัดสินโดยใช้หลักเกณฑ์

### ราคา

#### ๗. อัตราค่าปรับ

๗.๑ กรณีที่ผู้รับจ้างนำงานที่รับจ้างไปจ้างช่วงให้ผู้อื่นทำอีกทอดหนึ่งโดยไม่ได้รับอนุญาตจาก **เทศบาลตำบลป่าซาง** จะกำหนดค่าปรับสำหรับการฝ่าฝืนดังกล่าวเป็นจำนวนร้อยละ ๑๐ ของวงเงินจ้างช่วงนั้น

๗.๒ กรณีที่ผู้รับจ้างปฏิบัติผิดสัญญาจ้าง **เทศบาลตำบลป่าซาง** จะกำหนดค่าปรับเป็นรายวันในอัตราร้อยละ ๐.๑๐ ของราคางาน

#### ๘. การกำหนดระยะเวลารับประกันความชำรุดบกพร่อง

ผู้ชนะการเสนอราคาจะต้องรับประกันความชำรุดบกพร่องของงานจ้างที่เกิดขึ้นภายในระยะเวลาไม่น้อยกว่า ๒ ปี นับถัดจากวันที่ **เทศบาลตำบลป่าซาง** ได้รับมอบงาน โดยจะต้องจัดการซ่อมแซมแก้ไขให้ใช้งานได้ดีดังเดิมภายใน ๑๕ วัน นับถัดจากวันที่ได้รับแจ้งความชำรุดบกพร่อง

#### ๙. การปรับราคาค่างานก่อสร้าง

การปรับราคาค่างานก่อสร้างตามหลักสูตรการปรับราคาตั้งระบุในเอกสารแนบท้าย จะนำมาใช้ในกรณีที่ราคางานก่อสร้างลดลงหรือเพิ่มขึ้น โดยวิธีการต่อไปนี้

ตามเงื่อนไข หลักเกณฑ์ สูตรและวิธีคำนวณที่ใช้กับสัญญาแบบปรับราคาได้ตามมติคณะรัฐมนตรีเมื่อวันที่ ๒๒ สิงหาคม ๒๕๓๒ เรื่อง การพิจารณาช่วยเหลือผู้ประกอบการอาชีพงานก่อสร้าง ตามหนังสือสำนักเลขาธิการคณะรัฐมนตรี ที่ นร ๐๒๐๓/ว ๑๐๙ ลงวันที่ ๒๔ สิงหาคม ๒๕๓๒

สูตรการปรับราคา (สูตรค่า K) จะต้องคงที่ที่ระดับที่กำหนดไว้ในสัญญา หรือภายในระยะเวลาที่ **เทศบาลตำบลป่าซาง** ได้ขยายออกไป โดยจะใช้สูตรของทางราชการที่ได้ระบุไว้ในเอกสารแนบท้าย

## ๑๐. มาตรฐานฝีมือช่าง

เมื่อเทศบาลตำบลป่าซางได้คัดเลือกผู้ยื่นข้อเสนอรายใดให้เป็นผู้รับจ้างและได้ตกลงจ้างก่อสร้าง ตามประกาศนี้แล้วผู้ยื่นข้อเสนอจะต้องตกลงว่าในการปฏิบัติงานก่อสร้างดังกล่าว ผู้ยื่นข้อเสนอจะต้องมีและ ใช้ผู้ผ่านการทดสอบมาตรฐานฝีมือช่างหรือผู้ผ่านการทดสอบมาตรฐานฝีมือช่างจาก กระทรวง

แรงงานและสวัสดิการสังคม หรือผู้มีวุฒิปริญญาตรี ปวช. ปวส. และ ปวท.หรือเทียบเท่าจากสถาบันการศึกษา ที่ ก.พ. รับรองให้เข้ารับราชการได้ ในอัตราไม่ต่ำกว่าร้อยละ ๑๐ ของแต่ละสาขาช่างแต่จะต้องมีจำนวนช่างอย่างน้อย ๑ คน ในแต่ละสาขาช่าง ดังต่อไปนี้

๑๐.๑ สาขาช่างโยธา

๑๐.๒ สาขาช่างก่อสร้าง



โครงการปรับปรุง฼าปนสถาน บ้านป่าซาง หมู่ที่ 3  
สถานที่ บ้านป่าซาง หมู่ที่ 3 ต.ป่าซาง อ.แม่จัน จ.เชียงราย

1.ปรับปรุงอาคาร 1 ขนาดกว้าง 6.00 เมตร ยาว 33.00 เมตร  
สถานที่ บ้านป่าซาง หมู่ที่ 3 ต.ป่าซาง อ.แม่จัน จ.เชียงราย

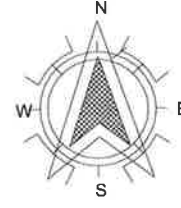
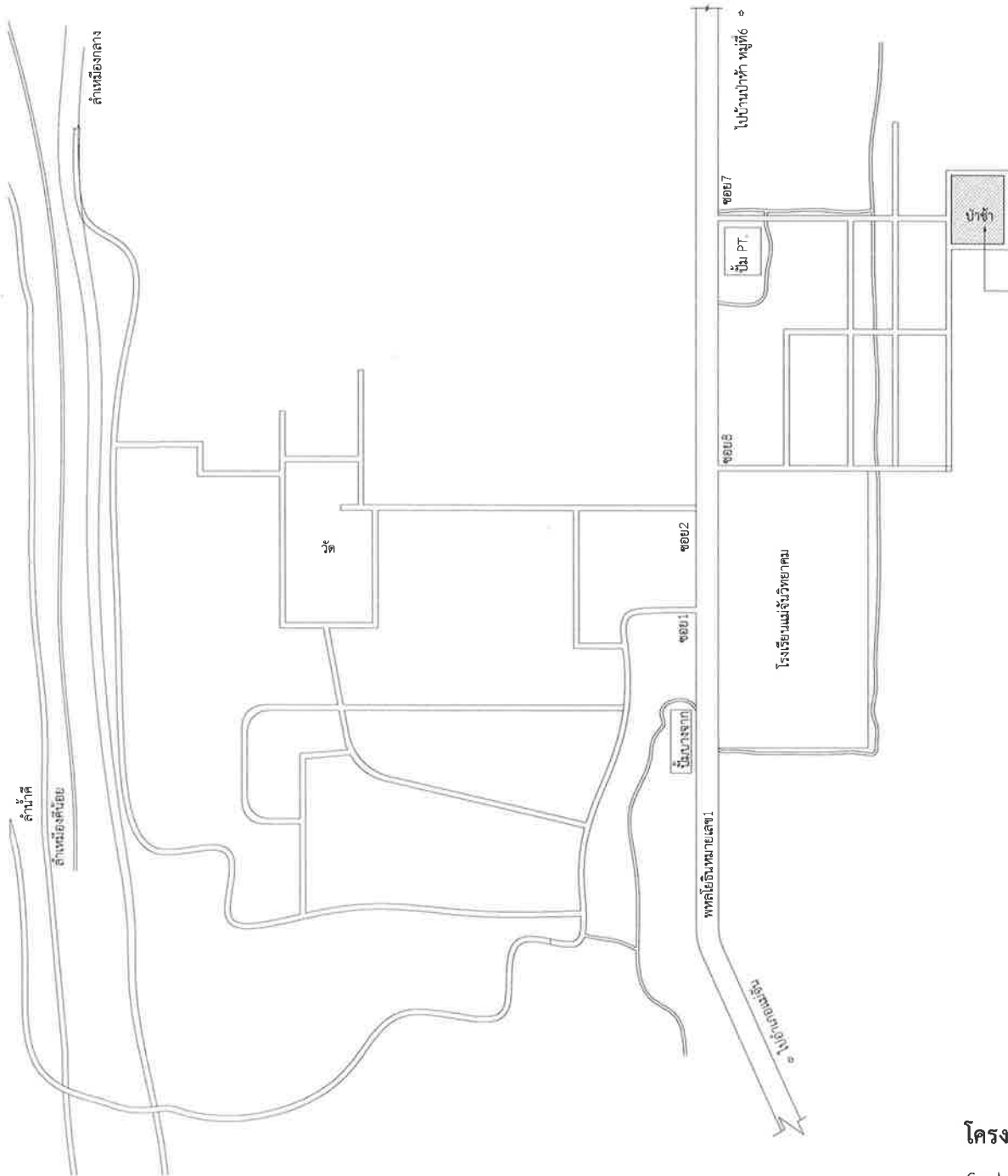

โครงการปรับปรุงสภาพนสถาน บ้านป่าช้า หมู่ที่ 3

- 1.ปรับปรุงอาคาร 1 ขนาดกว้าง 6.00 เมตร ยาว 33.00 เมตร
- 2.ปรับปรุงอาคาร 2 ขนาดกว้าง 6.00 เมตร ยาว 15.00 เมตร
- 3.ก่อสร้างห้องน้ำ ขนาดกว้าง 6.00 เมตร ยาว 6.00 เมตร
4. ก่อสร้างลานอเนกประสงค์ คสล. ขนาดพื้นที่รวมไม่น้อยกว่า 940 ตารางเมตร

ตามแบบเทศบาลตำบลป่าซางกำหนด  
สถานที่ บ้านป่าซาง หมู่ที่ 3 ต.ป่าซาง อ.แม่จัน จ.เชียงราย



เทศบาลตำบลป่าซาง  
อำเภอแม่จัน จังหวัดเชียงราย

โครงการ	ปรับปรุงสภาพนสถาน บ้านป่าซาง หมู่ที่ 3
สถานที่	บ้านป่าซาง หมู่ที่ 3 ต.ป่าซาง อ.แม่จัน จ.เชียงราย
สำรวจ/เขียนแบบ	
สำรวจ/ออกแบบ/เขียนแบบ	 (นายฤทธิชัย ปาสาลี) เขียนแบบ
ตรวจสอบ	 (นายชิตชัย ปินทรายมูล) หัวหน้าฝ่ายการโยธา
ตรวจสอบ	 (นายสมพล บังเงิน) ผู้อำนวยการก่อสร้าง
เห็นชอบ	 (นายดำเนิน อึ้งนอก) ปลัด เทศบาลตำบลป่าซาง
อนุมัติ	 (นายพิจิต ด้ตเป้า) รองนายกเทศมนตรี ปฏิบัติราชการแทน นายกเทศมนตรีตำบลป่าซาง
วันที่	2/2/2023
แบบแสดง	แผนที่พอสังเขป
มาตราส่วน	As indicated
เลขที่แบบ	A-01

โครงการปรับปรุงสภาพนสถาน บ้านป่าซาง หมู่ที่ 3

Scale no Scale





เทศบาลตำบลป่าซาง  
อำเภอแม่จัน จังหวัดเชียงราย

โครงการ

ปรับปรุงแผนผัง  
บ้านป่าซาง หมู่ที่ 3

สถานที่

บ้านป่าซาง หมู่ที่ 3  
ต.ป่าซาง อ.แม่จัน จ.เชียงราย

สำรวจ/เขียนแบบ

สำรวจ/ออกแบบ/เขียนแบบ

  
(นายฤทธิชัย ปาสาลี)  
เขียนแบบ

ตรวจสอบ

  
(นายชิตชัย ปินทรายมูล)  
หัวหน้าฝ่ายการโยธา

ตรวจสอบ

  
(นายสมพล บึงเงิน)  
ผู้อำนวยการก่อสร้าง

เห็นชอบ

  
(นายดำเนิน อิงนอก)  
ปลัด เทศบาลตำบลป่าซาง

อนุมัติ

  
(นายพิชิต ผัดเป่า)  
รองนายกเทศมนตรี ปฏิบัติราชการแทน  
นายกเทศมนตรีตำบลป่าซาง

วันที่

06/24/24

แบบแสดง

ผังบริเวณ

มาตราส่วน

1 : 350

เลขที่แบบ

A-02

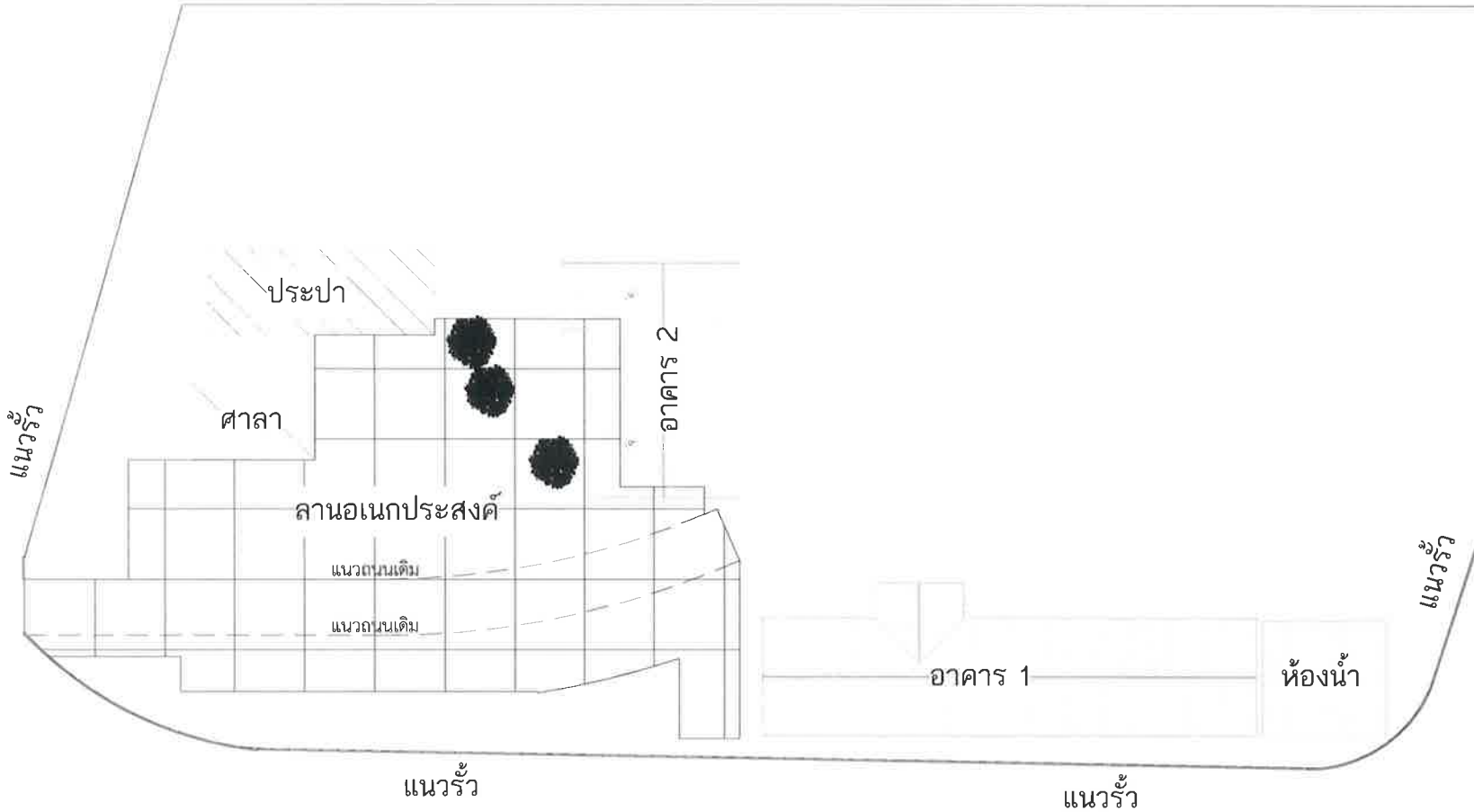

ผังบริเวณ

มาตราส่วน

1 : 350



เทศบาลตำบลป่าซาง  
อำเภอแม่จัน จังหวัดเชียงราย

โครงการ

ปรับปรุงสภาพสถานที่  
บ้านป่าซาง หมู่ที่ 3

สถานที่

บ้านป่าซาง หมู่ที่ 3  
ต.ป่าซาง อ.แม่จัน จ.เชียงราย

สำรวจ/เขียนแบบ

สำรวจ/ออกแบบ/เขียนแบบ

  
(นายภูทธิชัย ปาสาลี)  
เขียนแบบ

ตรวจสอบ

  
(นายชิตชัย ปินทรายนมูล)  
หัวหน้าฝ่ายการโยธา

ตรวจสอบ

  
(นายสมพล บังเงิน)  
ผู้อำนวยการก่อสร้าง

เห็นชอบ

  
(นายดำเนิน ยี่งนอก)  
ปลัด เทศบาลตำบลป่าซาง

อนุมัติ

  
(นายพิชิต ผัดเป่า)  
รองนายกเทศมนตรี ปฏิบัติราชการแทน  
นายกเทศมนตรีตำบลป่าซาง

วันที่ 26/01/2024

แบบแสดง แปลนพื้นที่

มาตราส่วน 1 : 150

เลขที่แบบ A-03

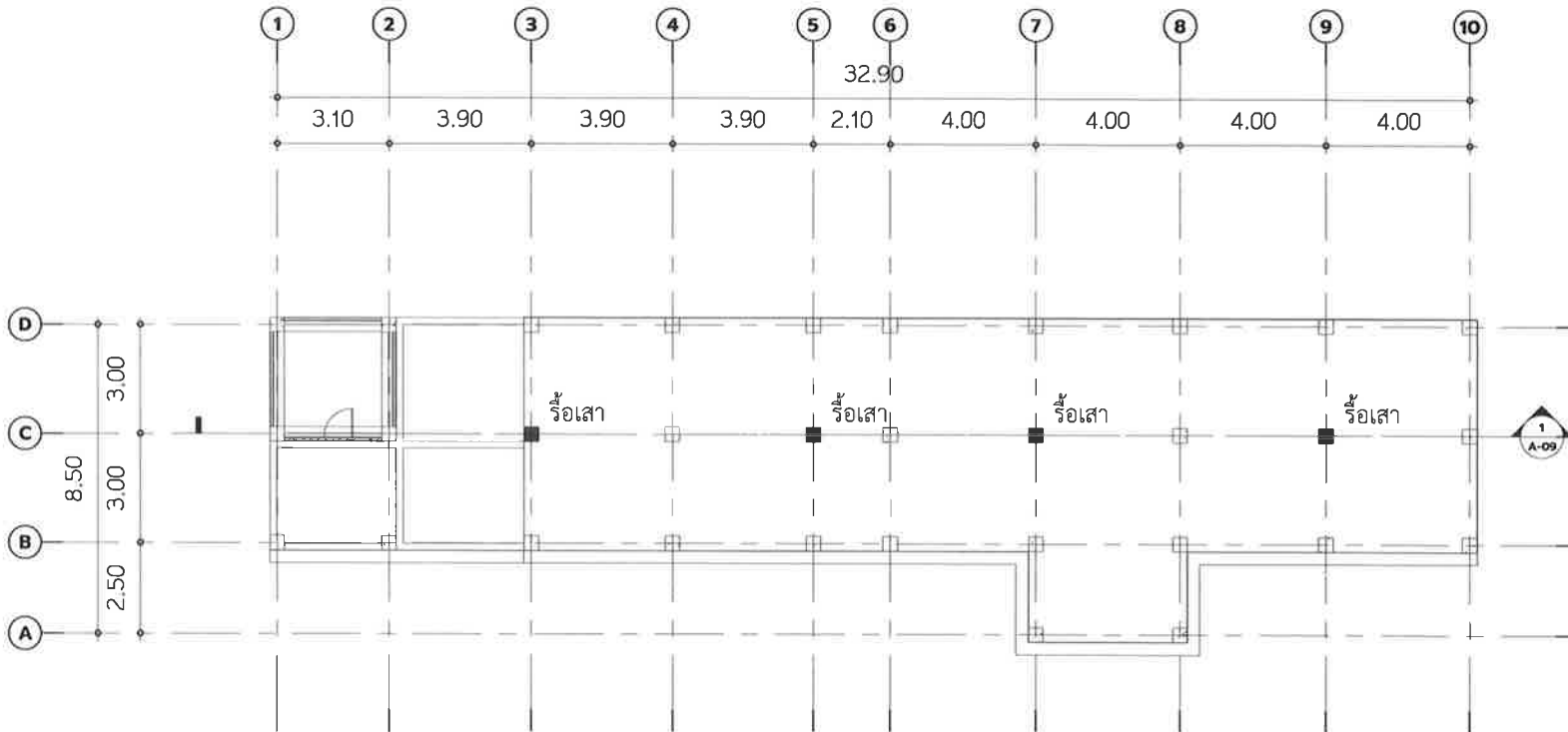

แปลนพื้นที่เดิม

SCALE (A3)

1 : 150

ปริมาณงานรื้อถอน

- รื้อเสา ขนาด 40x40 ซม . จำนวน 4 ต้น
- รื้อถอนประตูเดิม
- รื้อถอนหลังคา
- รื้อถอนโครงหลังคา



เทศบาลตำบลป่าซาง  
อำเภอแม่จัน จังหวัดเชียงราย

โครงการ

ปรับปรุงสภาพสถาน  
บ้านป่าซาง หมู่ที่ 3

สถานที่

บ้านป่าซาง หมู่ที่ 3  
ต.ป่าซาง อ.แม่จัน จ.เชียงราย

สำรวจ/เขียนแบบ

สำรวจ/ออกแบบ/เขียนแบบ

(นายฤทธิชัย ป่าสำลี)  
เขียนแบบ

ตรวจสอบ

(นายชิตชัย ปินทรายมูล)  
หัวหน้าฝ่ายการโยธา

ตรวจสอบ

(นายสมพล บังเงิน)  
ผู้อำนวยการก่อสร้าง

เห็นชอบ

(นายดำเนิน อิงนอก.)  
ปลัดเทศบาลตำบลป่าซาง

อนุมัติ

(นายพิชิต ผัดเป่า.)  
รองนายกเทศมนตรี ปฏิบัติราชการแทน  
นายกเทศมนตรีตำบลป่าซาง

วันที่ 26/01/2024

แบบแสดง แปลนพื้นที่ใหม่

มาตราส่วน 1 : 130

เลขที่แบบ A-04

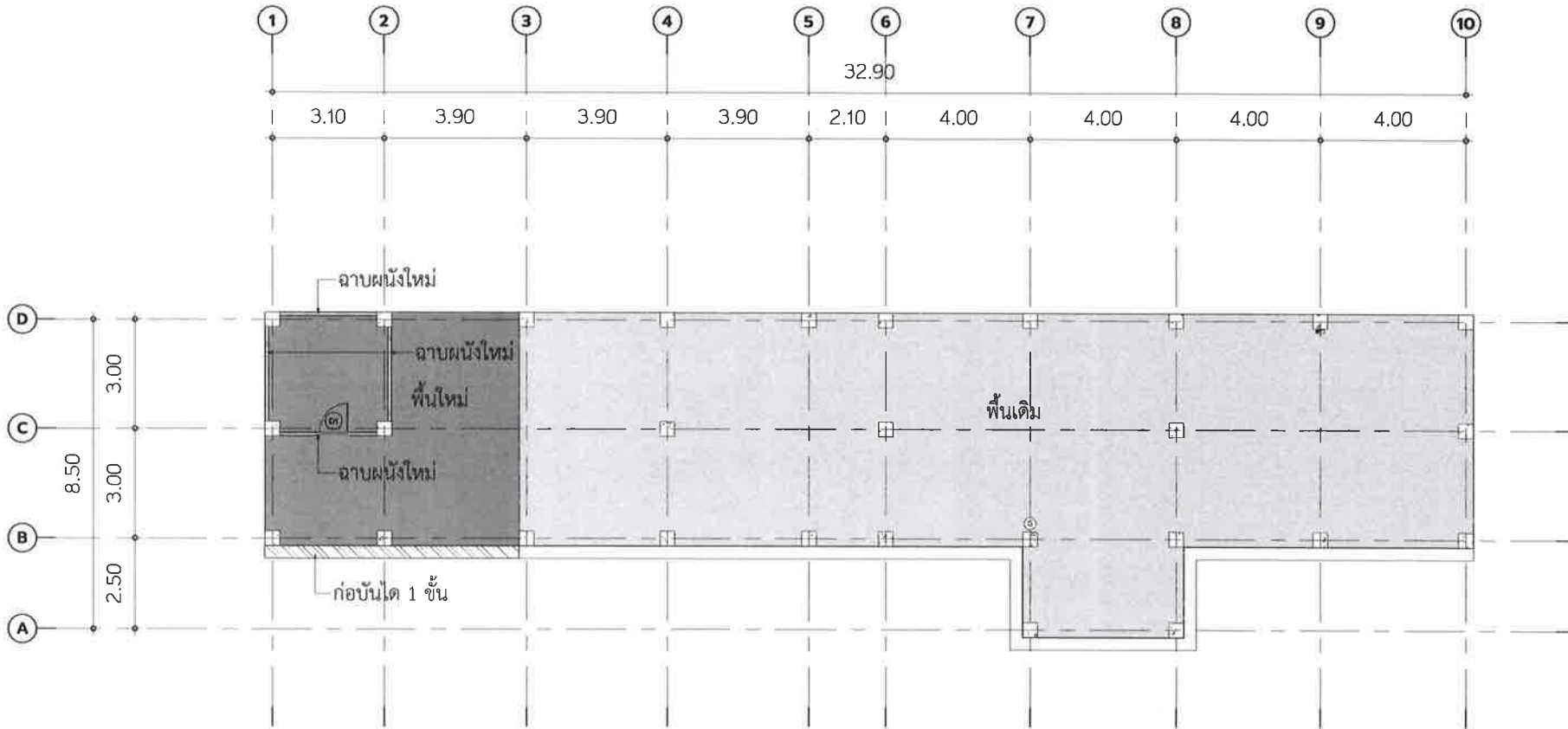

ปริมาณงาน ก่อสร้างใหม่

- งานทำพื้นที่ใหม่
- งานก่ออิฐบล็อกตัน
- งานฉาบผนังใหม่
- งานติดตั้งประตู upvc ขนาด 0.80x2.00 พร้อม
- โครงหลังคาโครงเหล็ก, มุงหลังคามทัลชีทขนาด 0.35 มม.
- งานทาสีอาคารทั้งหลัง

พื้นที่เดิม

พื้นที่ใหม่

แปลนพื้นที่ใหม่

SCALE (A3)

1 : 130



เทศบาลตำบลป่าซาง  
อำเภอแม่จัน จังหวัดเชียงราย

โครงการ

ปรับปรุงสภาพสถานที่  
บ้านป่าซาง หมู่ที่ 3

สถานที่

บ้านป่าซาง หมู่ที่ 3  
ต.ป่าซาง อ.แม่จัน จ.เชียงราย

สำรวจ/เขียนแบบ

สำรวจ/ออกแบบ/เขียนแบบ

(นายสุทธิชัย ปาสาลี)  
เขียนแบบ

ตรวจสอบ

(นายชัชชัย ปิ่นทรายมูล)  
หัวหน้าฝ่ายการโยธา

ตรวจสอบ

(นายสมพล บังเงิน)  
ผู้อำนวยการก่อสร้าง

เห็นชอบ

(นายดำเนิน อึ้งนอก.)  
ปลัด เทศบาลตำบลป่าซาง

อนุมัติ

(นายพิชิต ผัดเป่า)  
รองนายกเทศมนตรี ปฏิบัติราชการแทน  
นายกเทศมนตรีตำบลป่าซาง

วันที่

26/01/2024

แบบแสดง

แปลนหลังคาใหม่

มาตราส่วน

1 : 150

เลขที่แบบ

A-05

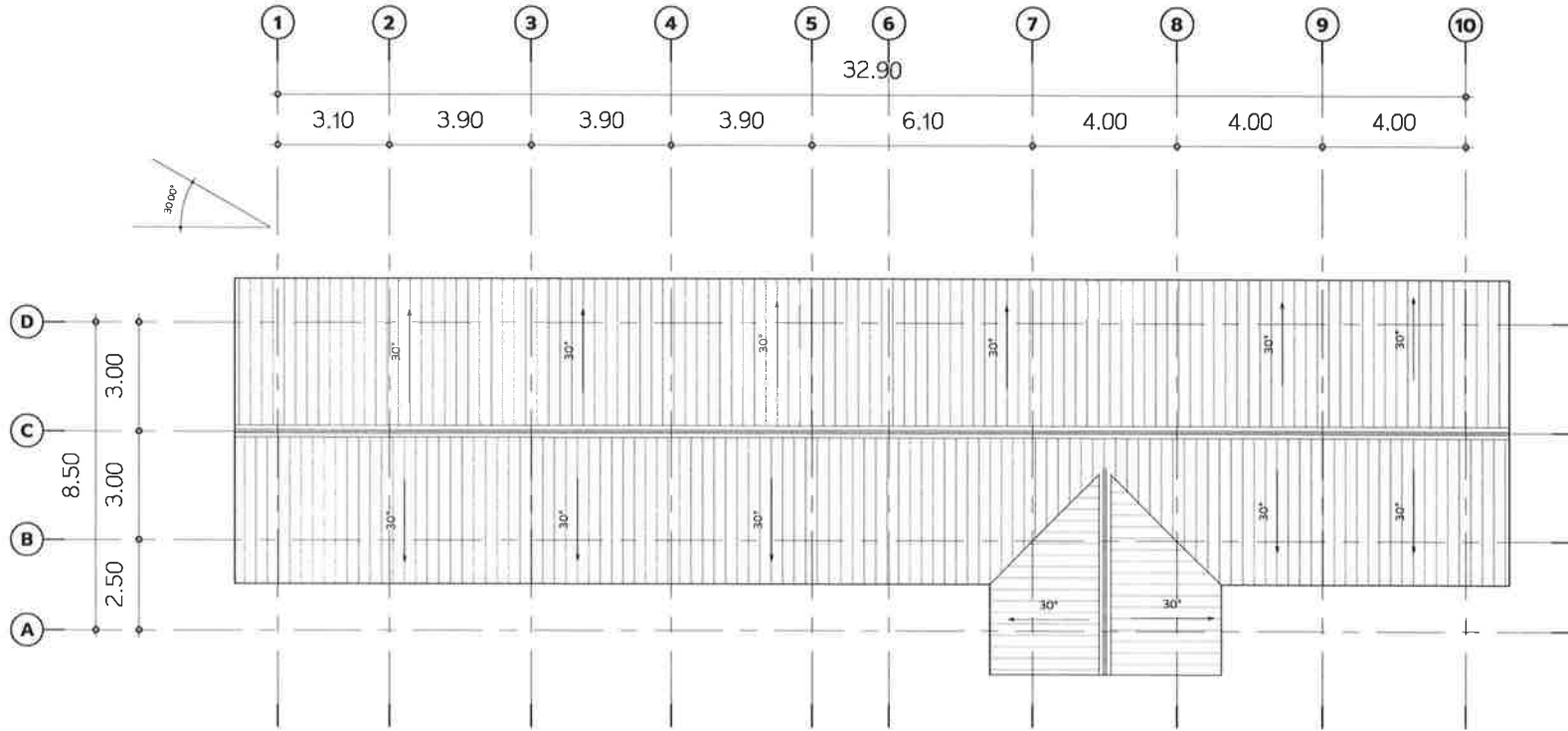

แปลนหลังคา

SCALE (A3)

1 : 150



เทศบาลตำบลป่าซาง  
อำเภอแม่ออน จังหวัดเชียงใหม่

โครงการ

ปรับปรุงสถาปนสถาน  
บ้านป่าซาง หมู่ที่ 3

สถานที่

บ้านป่าซาง หมู่ที่ 3  
ต.ป่าซาง อ.แม่ออน จ.เชียงใหม่

สำรวจ/เขียนแบบ

สำรวจ/ออกแบบ/เขียนแบบ



(นายฤทธิชัย ปาสาลี)  
เขียนแบบ

ตรวจสอบ



(นายจิตชัย ปินทรายมูล)  
หัวหน้าฝ่ายการโยธา

ตรวจสอบ



(นายสมพล บังเงิน)  
ผู้อำนวยการก่อสร้าง

เห็นชอบ



(นายดำเนิน อิงนอก.)  
ปลัด เทศบาลตำบลป่าซาง

อนุมัติ



(นายพิชิต ผัดเป่า)  
รองนายกเทศมนตรี ปฏิบัติราชการแทน  
นายกเทศมนตรีตำบลป่าซาง

วันที่

26/01/2024

แบบแสดง

รูปด้าน

มาตราส่วน

1 : 100

เลขที่แบบ

A-06

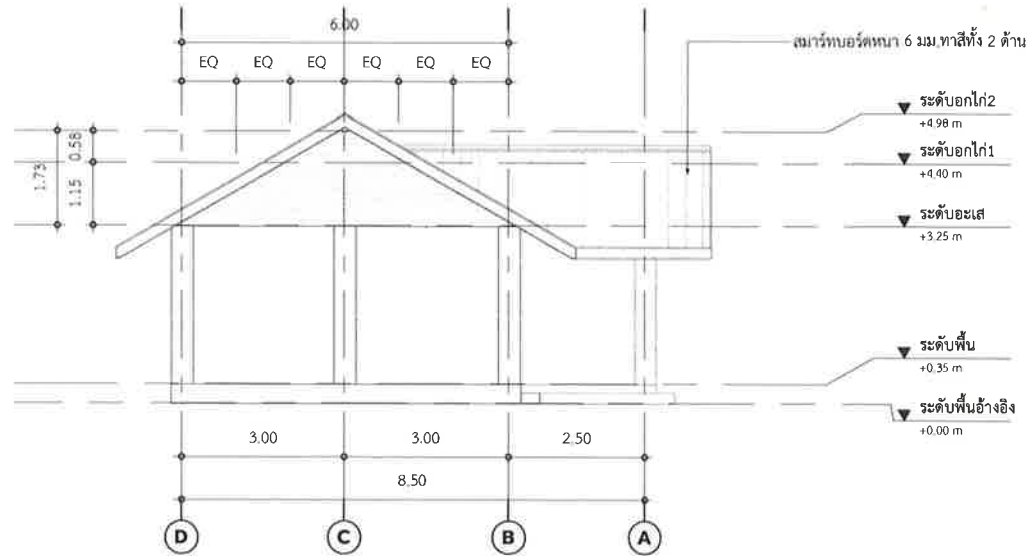

รูปด้าน 02

SCALE (A3)

1 : 100

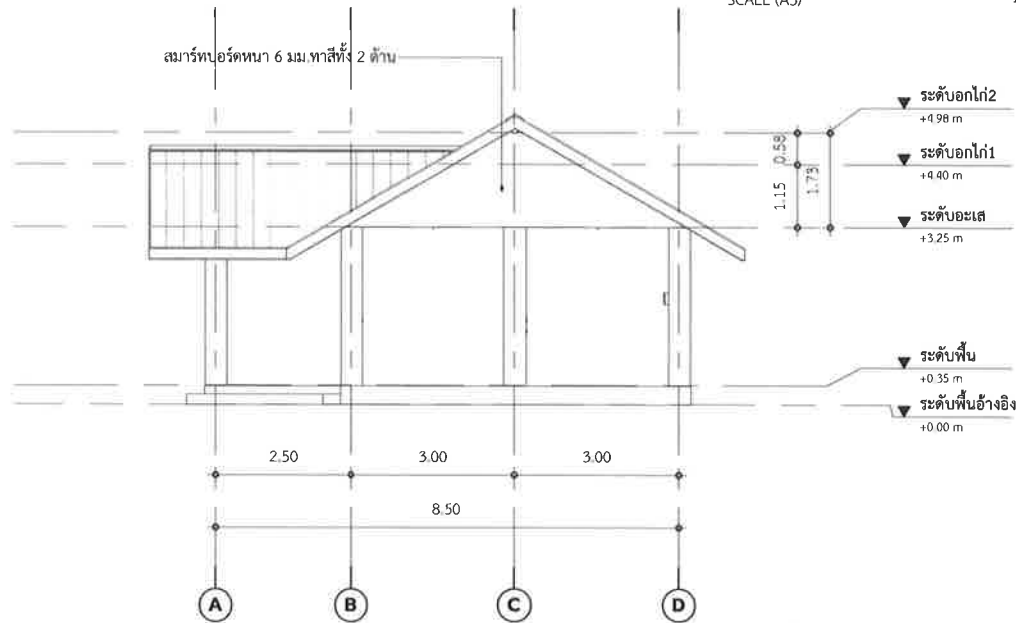

รูปด้าน 04

SCALE (A3)

1 : 100



เทศบาลตำบลป่าซาง  
อำเภอแม่จัน จังหวัดเชียงราย

โครงการ

ปรับปรุงสถาปนสถาน  
บ้านป่าซาง หมู่ที่ 3

สถานที่

บ้านป่าซาง หมู่ที่ 3  
ต.ป่าซาง อ.แม่จัน จ.เชียงราย

สำรวจ/เขียนแบบ

สำรวจ/ออกแบบ/เขียนแบบ



(นายฤทธิชัย ป่าสาลิ)  
เขียนแบบ

ตรวจสอบ



(นายชิตชัย บินทรายมูล)  
หัวหน้าฝ่ายการโยธา

ตรวจสอบ



(นายสมพล บังเงิน)  
ผู้อำนวยการก่อสร้าง

เห็นชอบ



(นายดำเนิน อึ้งนอก)  
ปลัดเทศบาลตำบลป่าซาง

อนุมัติ



(นายพีชิต ผัดเป้า)  
รองนายกเทศมนตรี ปฏิบัติราชการแทน  
นายกเทศมนตรีตำบลป่าซาง

วันที่ 26/01/2024

แบบแสดง รูปด้าน

มาตราส่วน 1 : 120

เลขที่แบบ A-07

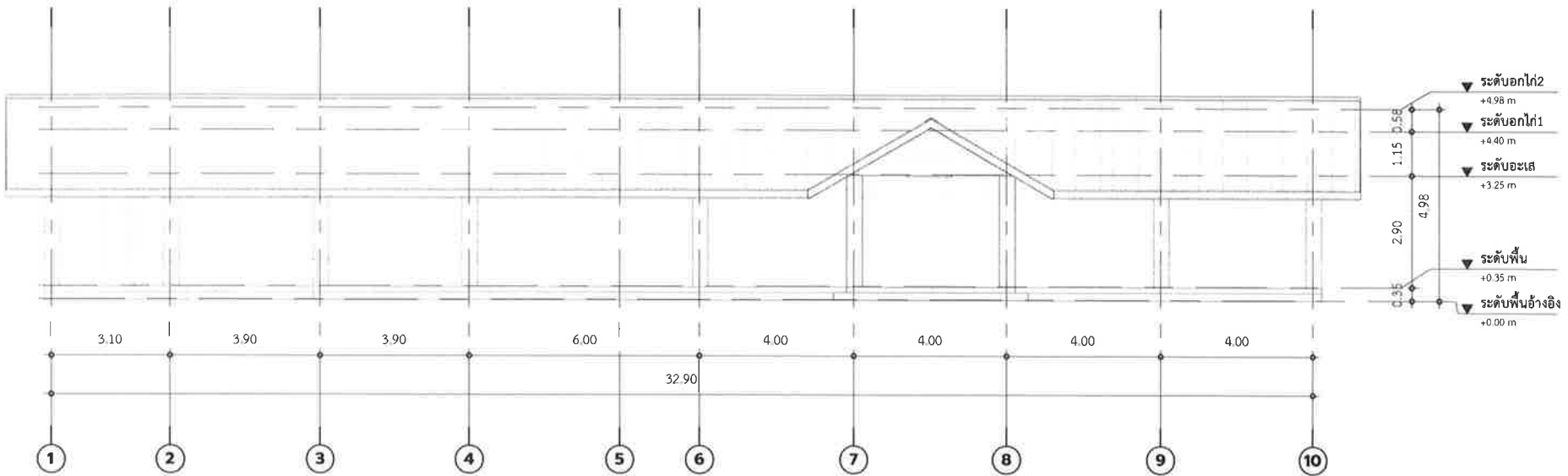

รูปด้าน 01

SCALE (A3) 1 : 120

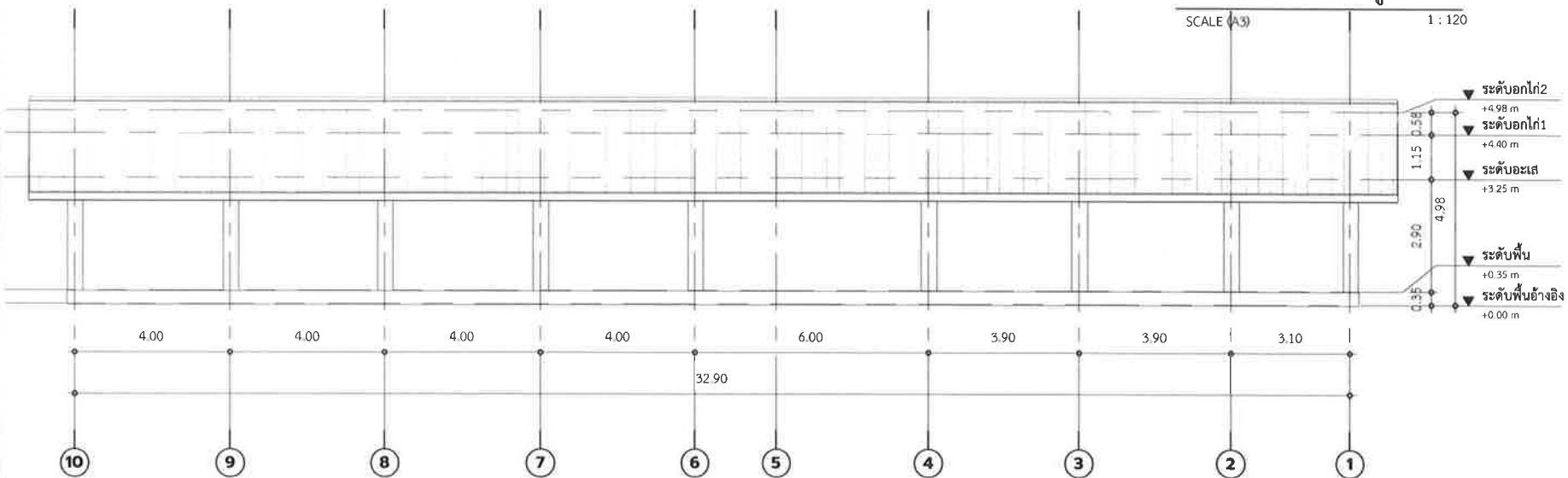

รูปด้าน 03

SCALE (A3) 1 : 120





เทศบาลตำบลป่าซาง  
อำเภอแม่จัน จังหวัดเชียงราย

โครงการ

ปรับปรุงถนนสถาน  
บ้านป่าซาง หมู่ที่ 3

สถานที่

บ้านป่าซาง หมู่ที่ 3  
ต.ป่าซาง อ.แม่จัน จ.เชียงราย

สำรวจ/เขียนแบบ

สำรวจ/ออกแบบ/เขียนแบบ

(นายฤทธิชัย ปาสาลี)  
เขียนแบบ

ตรวจสอบ

(นายชิตชัย ปินทรามุก)  
หัวหน้าฝ่ายการโยธา

ตรวจสอบ

(นายสมพล บังเงิน)  
ผู้อำนวยการก่อสร้าง

เห็นชอบ

(นายคำเงิน อึ้งนอก)  
ปลัด เทศบาลตำบลป่าซาง

อนุมัติ

(นายพิชิต ผัดเป่า)  
รองนายกเทศมนตรี ปฏิบัติราชการแทน  
นายกเทศมนตรีตำบลป่าซาง

วันที่ 26/01/2024

แบบแสดง รูปตัด

มาตราส่วน As indicated

เลขที่แบบ A-09

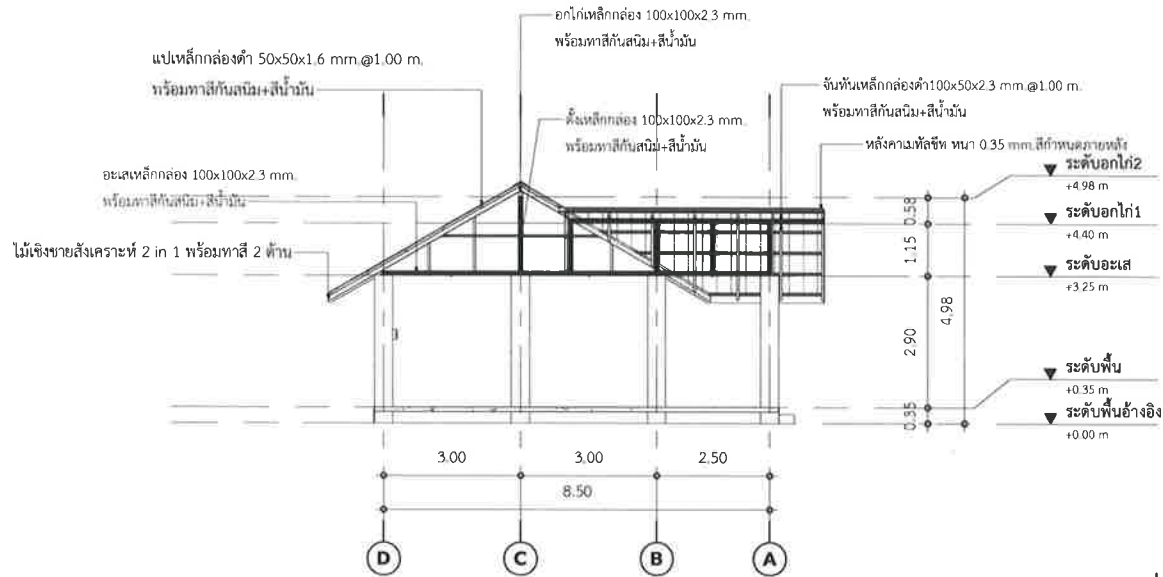

รูปตัด

SCALE (A3)

1 : 120

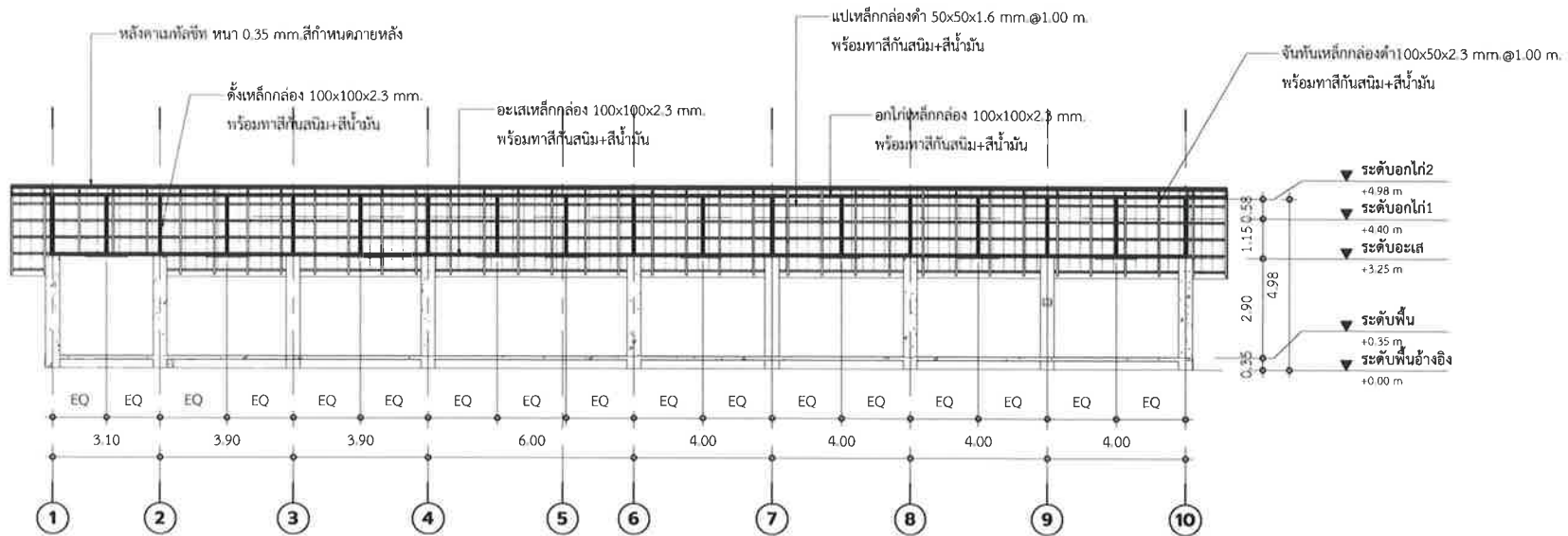

รูปตัด

SCALE (A3)

1 : 150



เทศบาลตำบลป้าซาง  
อำเภอแม่จัน จังหวัดเชียงราย

โครงการ

ปรับปรุงสถาปนสถาน  
บ้านป้าซาง หมู่ที่ 3

สถานที่

บ้านป้าซาง หมู่ที่ 3  
ต.ป้าซาง อ.แม่จัน จ.เชียงราย

สำรวจ/เขียนแบบ

สำรวจ/ออกแบบ/เขียนแบบ

  
(นายสุทธิชัย ปาสาลี)  
เขียนแบบ

ตรวจสอบ

  
(นายชิตชัย ปินทรายนมูล)  
หัวหน้าฝ่ายการโยธา

ตรวจสอบ

  
(นายสมพล บังเงิน)  
ผู้อำนวยการก่อสร้าง

เห็นชอบ

  
(นายดำเนิน อิงนอก.)  
ปลัด เทศบาลตำบลป้าซาง

อนุมัติ

  
(นายพิชิต ผัดเป้า.)  
รองนายกเทศมนตรี ปฏิบัติราชการแทน  
นายกเทศมนตรีตำบลป้าซาง

วันที่ 26/01/2024

แบบแสดง แบบขยายปิดจั่ว

มาตราส่วน 1 : 50

เลขที่แบบ A-12

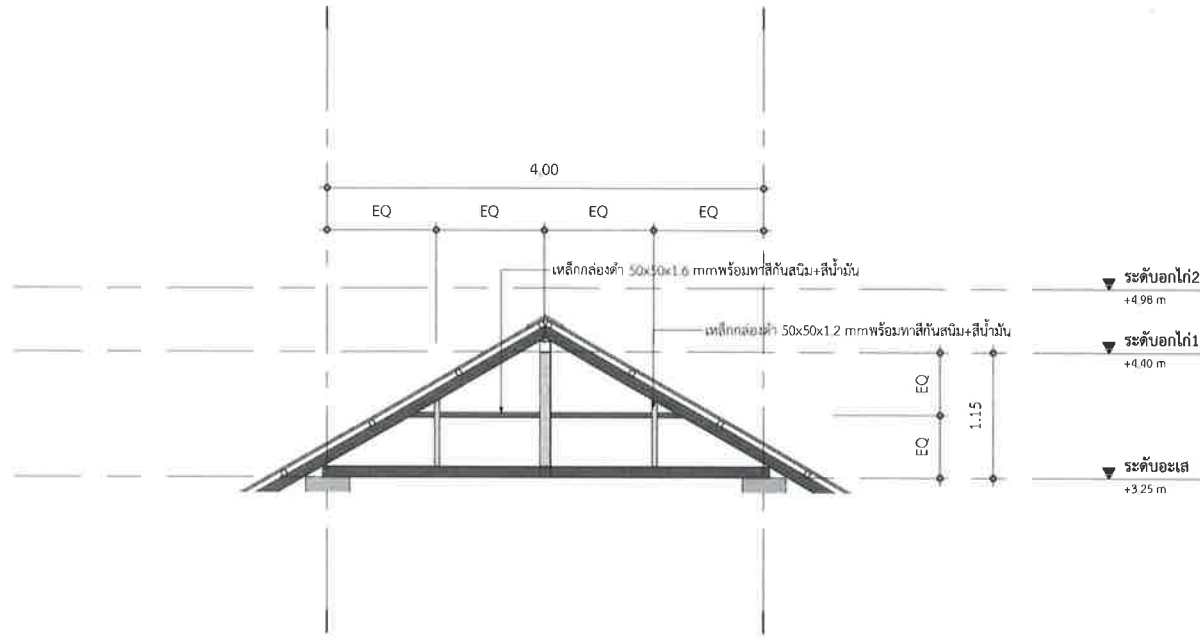

แบบขยายปิดจั่ว

SCALE (A3)

1 : 50

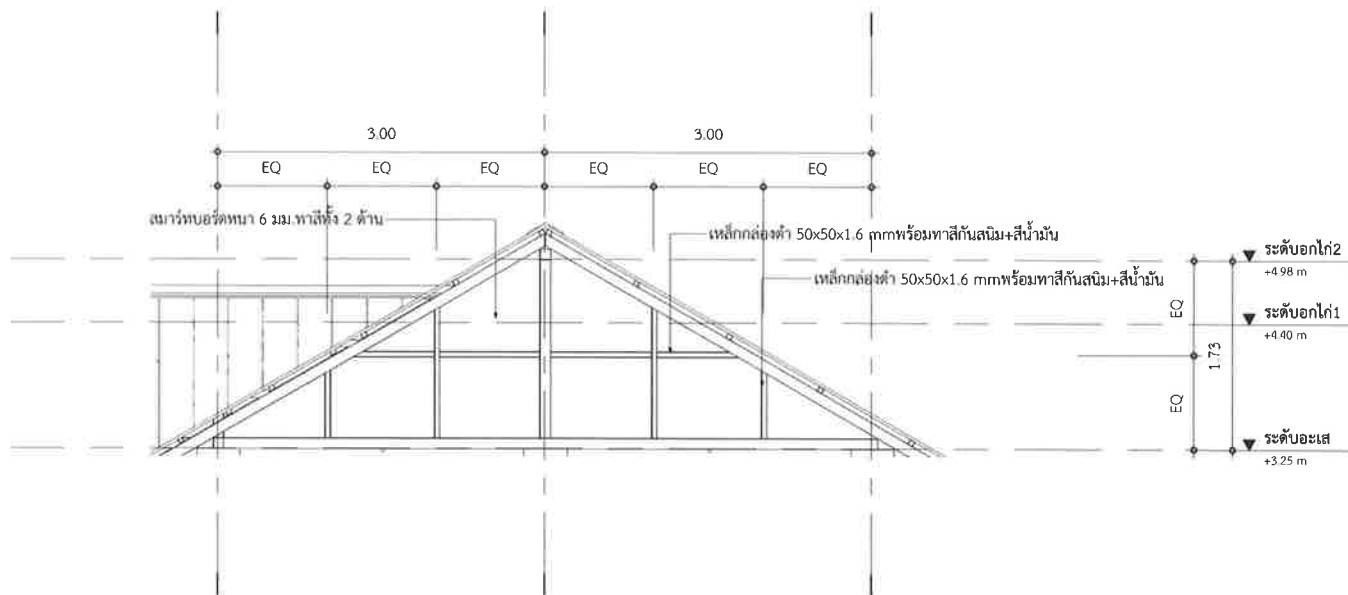

แบบขยายปิดจั่ว

SCALE (A3)

1 : 50





เทศบาลตำบลป่าซาง  
อำเภอแม่จัน จังหวัดเชียงราย

โครงการ

ปรับปรุงสภาพสถานที่  
บ้านป่าซาง หมู่ที่ 3

สถานที่

บ้านป่าซาง หมู่ที่ 3  
ต.ป่าซาง อ.แม่จัน จ.เชียงราย

สำรวจ/เขียนแบบ

สำรวจ/ออกแบบ/เขียนแบบ

  
(นายฤทธิชัย ปาสาลี)  
เขียนแบบ

ตรวจสอบ

  
(นายชิตชัย ปินทรายมูล)  
หัวหน้าฝ่ายการโยธา

ตรวจสอบ

  
(นายสมพล บังเงิน)  
ผู้อำนวยการก่อสร้าง

เห็นชอบ

  
(นายดำเนิน อึ้งนอก.)  
ปลัด เทศบาลตำบลป่าซาง

อนุมัติ

  
(นายพิชิต ผัดเป่า)  
รองนายกเทศมนตรี ปฏิบัติราชการแทน  
นายกเทศมนตรีตำบลป่าซาง

วันที่ 26/01/2024

แบบแสดง แบบขยายประตู-หน้าต่าง

มาตราส่วน As indicated

เลขที่แบบ A-14

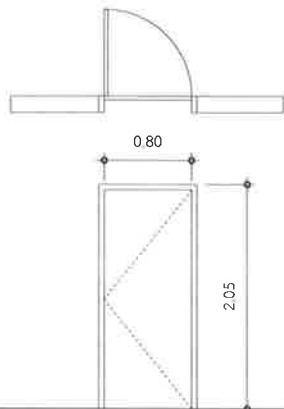

▼ ระดับพื้น  
หมายเลข

ลักษณะบาน

D1

ประตูบานเปิด

ความกว้างxความสูง

0.80 x 2.00 m.

วัสดุวงกบ

วงกบUPVC

วัสดุกรอบบาน

กรอบบานUPVC

วัสดุบาน

บาน UPVC

อุปกรณ์

อุปกรณ์บานมือจับตามมาตรฐาน

หมายเหตุ

-

แบบขยายประตู

SCALE (A3)

1 : 50

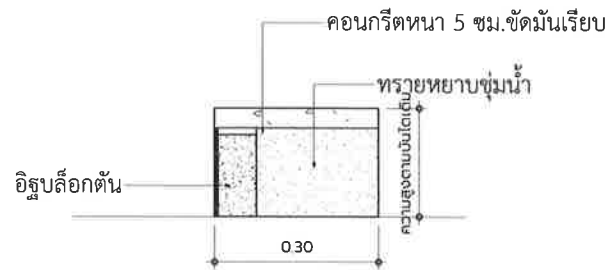

แบบขยายบันได

SCALE (A3)

1 : 10



เทศบาลตำบลป่าซาง  
อำเภอแม่จัน จังหวัดเชียงราย

โครงการ

ปรับปรุงสภาพสถานที่  
บ้านป่าซาง หมู่ที่ 3

สถานที่

บ้านป่าซาง หมู่ที่ 3  
ต.ป่าซาง อ.แม่จัน จ.เชียงราย

สำรวจ/เขียนแบบ

สำรวจ/ออกแบบ/เขียนแบบ

(นายสุทธิชัย ปาสาลี)  
เขียนแบบ

ตรวจสอบ

(นายชาติชัย ปันทรายมูล)  
หัวหน้าฝ่ายการโยธา

ตรวจสอบ

(นายสมพล บังเงิน)  
ผู้อำนวยการก่อสร้าง

เห็นชอบ

(นายดำเนิน ยี่งนอก.)  
ปลัด เทศบาลตำบลป่าซาง

อนุมัติ

(นายพิชิต ผัดเป่า)  
รองนายกเทศมนตรี ปฏิบัติราชการแทน  
นายกเทศมนตรีตำบลป่าซาง

วันที่ 26/01/2024

แบบแสดง แปลนโครงสร้างพื้น

มาตราส่วน As indicated

เลขที่แบบ S-02

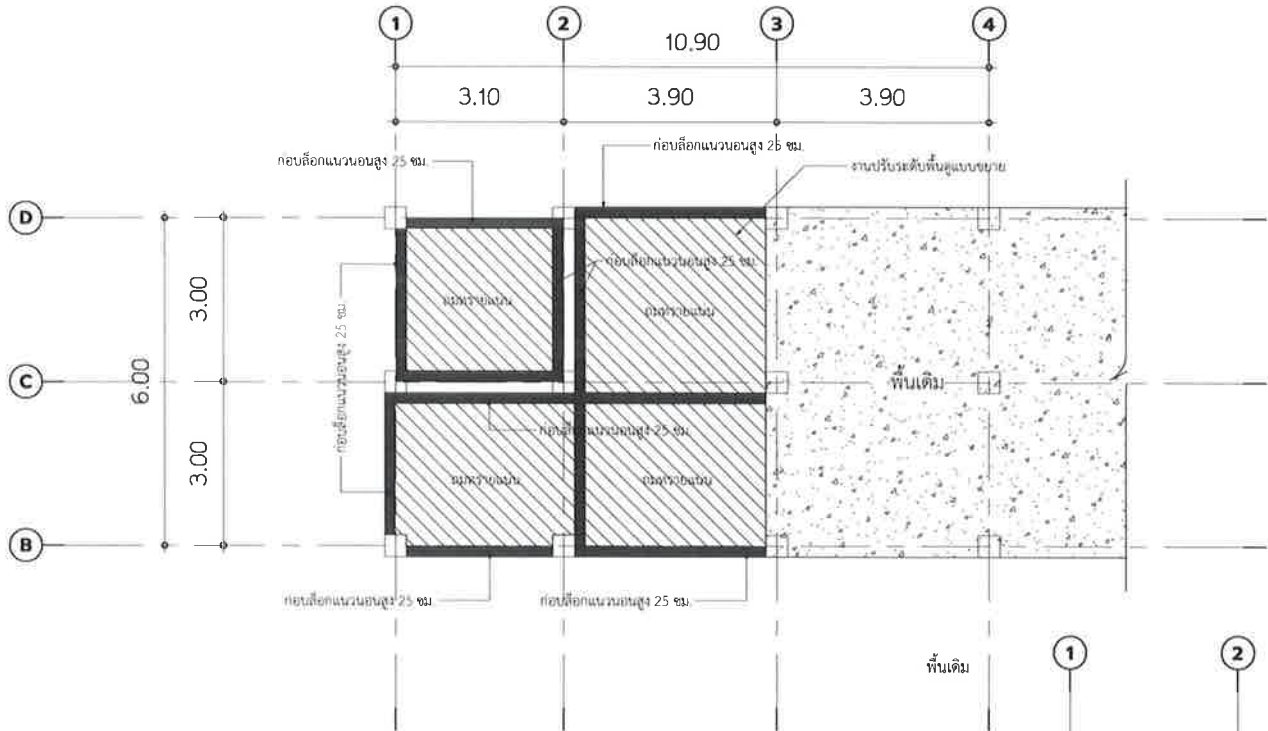

แปลนแนวก่ออิฐ

SCALE (A3) 1 : 100

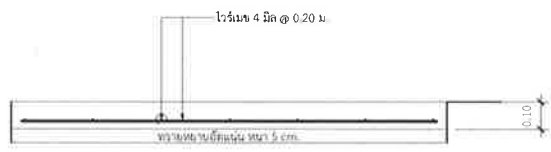

GS

แบบขยายโครงสร้างพื้น

SCALE (A3) 1 : 20

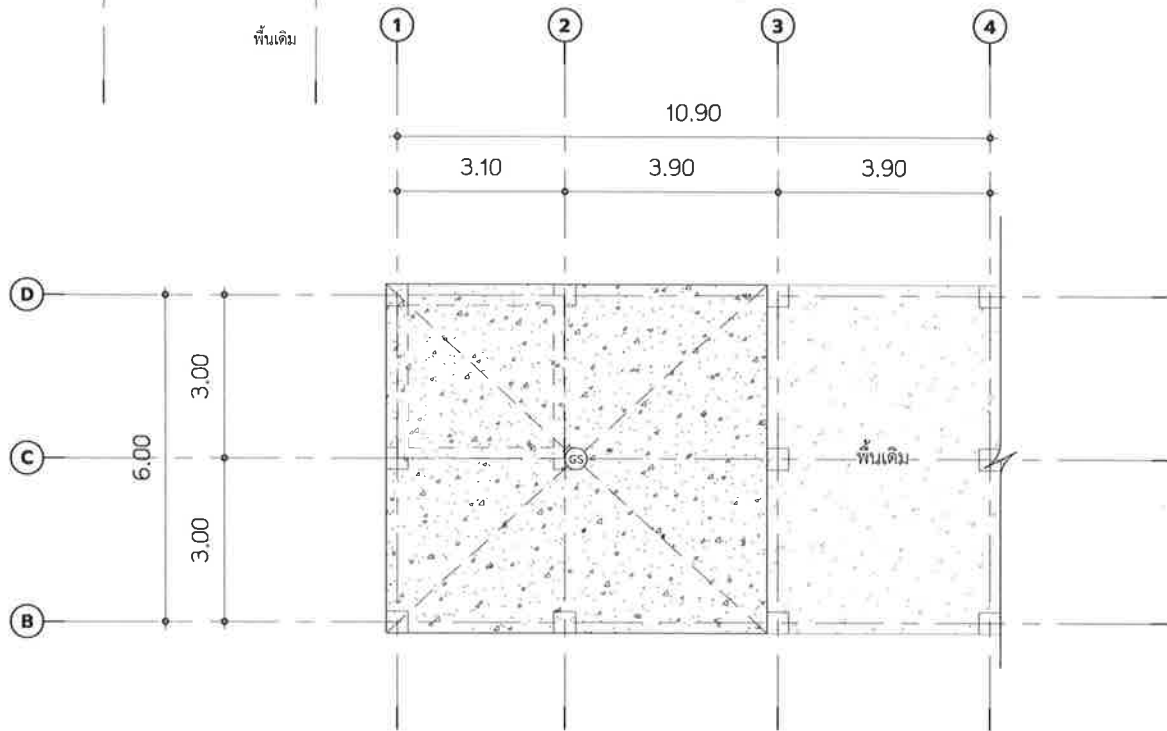

แปลนแนวก่ออิฐ

SCALE (A3) 1 : 100

งานปรับปรุงป่าช้าบ้านป่าซาง หมู่ที่ 3 หลังที่ 1

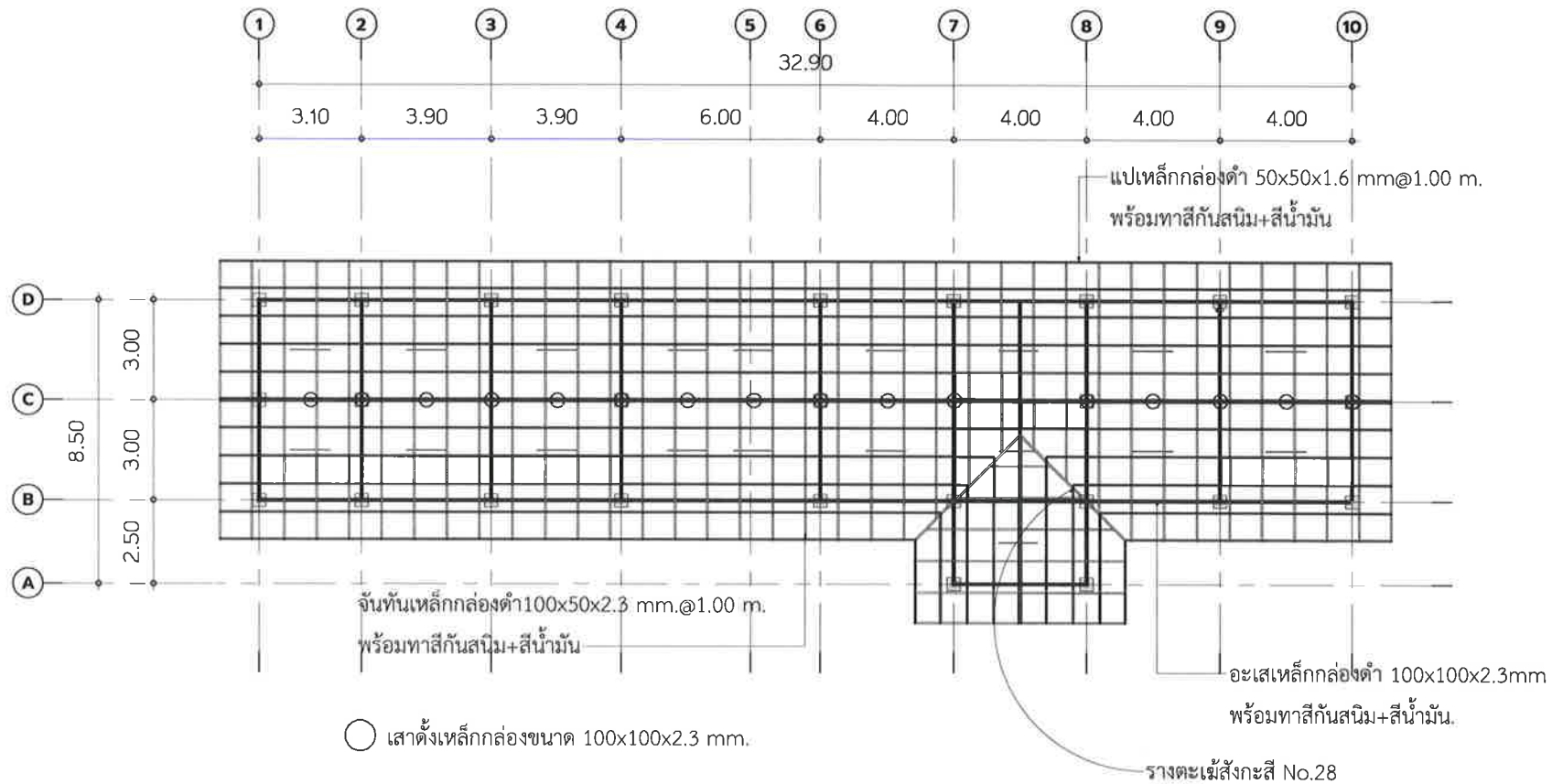

แปลนโครงหลังคา

SCALE (A3)

1 : 150



เทศบาลตำบลป่าซาง  
อำเภอแม่จัน จังหวัดเชียงราย

โครงการ

ปรับปรุงสภาพสถาน  
บ้านป่าซาง หมู่ที่ 3

สถานที่

บ้านป่าซาง หมู่ที่ 3  
ต.ป่าซาง อ.แม่จัน จ.เชียงราย

สำรวจ/เขียนแบบ

สำรวจ/ออกแบบ/เขียนแบบ

  
(นายฤทธิชัย ปาสาลี)  
เขียนแบบ

ตรวจสอบ

  
(นายชิตชัย ปินทรายมูล)  
หัวหน้าฝ่ายการโยธา

ตรวจสอบ

  
(นายสมพล บังเงิน)  
ผู้อำนวยการก่อสร้าง

เห็นชอบ

  
(นายดำเนิน อึ้งนอก)  
ปลัดเทศบาลตำบลป่าซาง

อนุมัติ

  
(นายพิชิต ผิดเป้ง)  
รองนายกเทศมนตรี ปฏิบัติราชการแทน  
นายกเทศมนตรีตำบลป่าซาง

วันที่

26/01/2024

แบบแสดง

แปลนโครงสร้างหลังคา

มาตราส่วน

1 : 150

เลขที่แบบ

S-03



เทศบาลตำบลป่าซาง  
อำเภอแม่จัน จังหวัดเชียงราย

โครงการ

ปรับปรุงแผนผัง  
บ้านป่าซาง หมู่ที่ 3

สถานที่

บ้านป่าซาง หมู่ที่ 3  
ต.ป่าซาง อ.แม่จัน จ.เชียงราย

สำรวจ/เขียนแบบ

สำรวจ/ออกแบบ/เขียนแบบ

(นายสุทธิชัย ปาสาลี)  
เขียนแบบ

ตรวจสอบ

(นายชิตชัย ปันทรามูล)  
หัวหน้าฝ่ายการโยธา

ตรวจสอบ

(นายสมพล บังเงิน)  
ผู้อำนวยการก่อสร้าง

เห็นชอบ

(นายดำเนิน อึ้งนอก.)  
ปลัดเทศบาลตำบลป่าซาง

อนุมัติ

(นายพิชิต ด้ดเป่า.)  
รองนายกเทศมนตรี ปฏิบัติราชการแทน  
นายกเทศมนตรีตำบลป่าซาง

วันที่

01/12/23

แบบแสดง

แปลนงานระบบไฟฟ้าแสงสว่าง

มาตราส่วน

1 : 150

เลขที่แบบ

EE-01

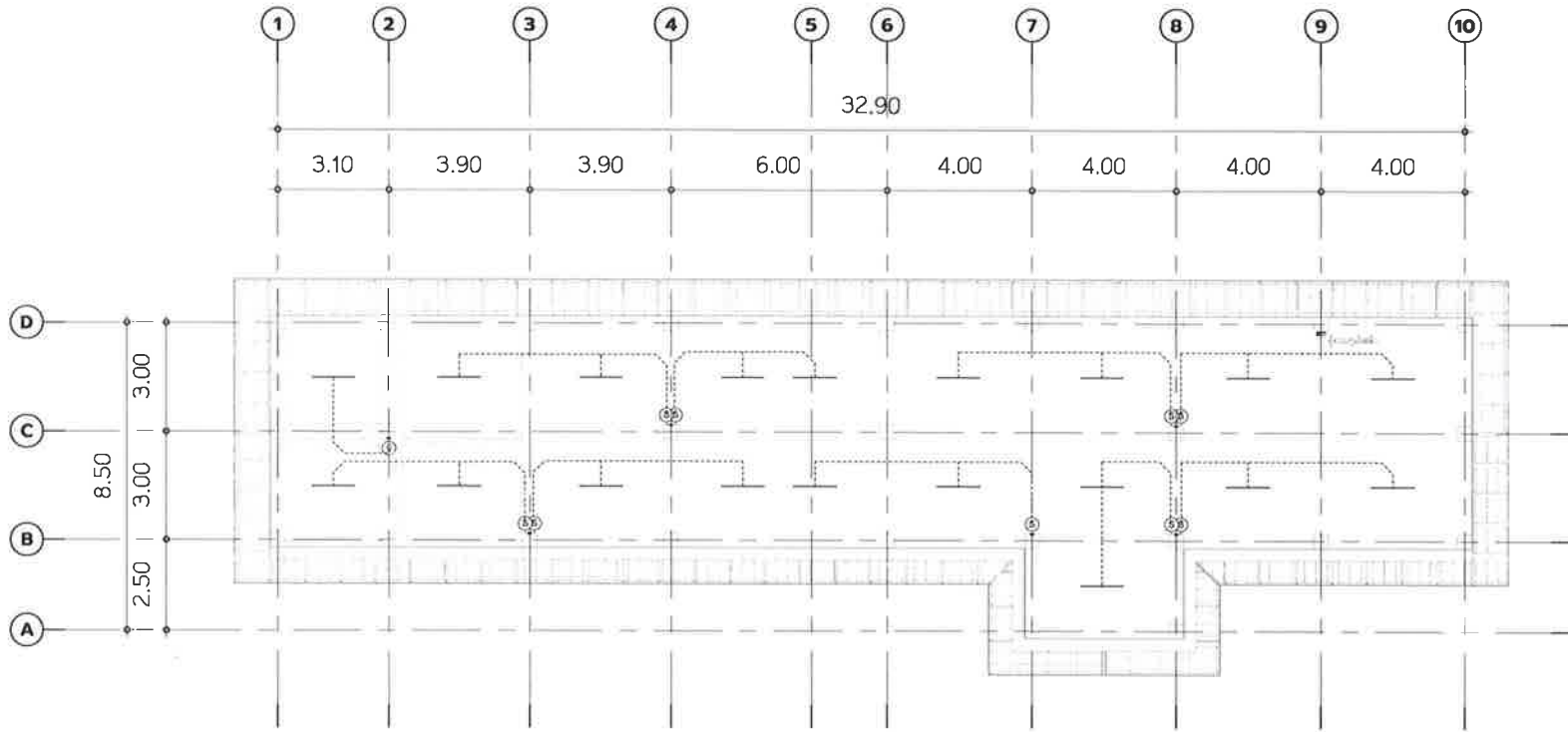

อุปกรณ์สวิตซ์ไฟฟ้า	
ชนิดสวิตซ์ไฟฟ้า	จำนวน
สวิตซ์ทางเดียว แบบ 1 สวิตซ์	2
สวิตซ์ทางเดียว แบบ 2 สวิตซ์	4
Grand total: 6	6

อุปกรณ์ดวงโคม	
ชนิดดวงโคม	จำนวน
ชุดหลอดไฟ	19
Grand total: 19	19

ณอุปกรณ์ตู้ควบคุม	
ชนิดอุปกรณ์	จำนวน
ตู้ควบคุม 4 ช่อง	1
Grand total: 1	1

อุปกรณ์เต้ารับไฟฟ้า	
ชนิดอุปกรณ์	จำนวน
เต้ารับไฟฟ้า	6
Grand total: 6	6

\* อุปกรณ์ติดตั้งไฟฟ้าให้ได้ตามมาตรฐานการไฟฟ้าส่วนภูมิภาค

แปลนไฟฟ้า

SCALE (A3)

1 : 150

หมายเหตุ

ติดตั้งพัดลมเดิม 5 จุด

\*จุดติดตั้งขึ้นอยู่กับดุลพินิจของช่างผู้ควบคุมงาน



เทศบาลตำบลป่าซาง  
อำเภอแม่จัน จังหวัดเชียงราย

โครงการ

ปรับปรุงณาสถาน  
บ้านป่าซาง หมู่ที่ 3

สถานที่

บ้านป่าซาง หมู่ที่ 3  
ต.ป่าซาง อ.แม่จัน จ.เชียงราย

สำรวจ/เขียนแบบ

สำรวจ/ออกแบบ/เขียนแบบ

(นายฤทธิชัย ปาสาลี)  
เขียนแบบ

ตรวจสอบ

(นายชิตชัย ปินทรายมูล)  
หัวหน้าฝ่ายการโยธา

ตรวจสอบ

(นายสมพล บังเงิน)  
ผู้อำนวยการก่อสร้าง

เห็นชอบ

(นายดำเนิน อินงอก)  
ปลัดเทศบาลตำบลป่าซาง

อนุมัติ

(นายพิชิต ภูตเป้า)

รองนายกเทศมนตรี ปฏิบัติราชการแทน  
นายกเทศมนตรีตำบลป่าซาง

วันที่

01/12/23

แบบแสดง

แปลนงานระบบไฟฟ้ากำลัง

มาตราส่วน

1 : 150

เลขที่แบบ

EE-02

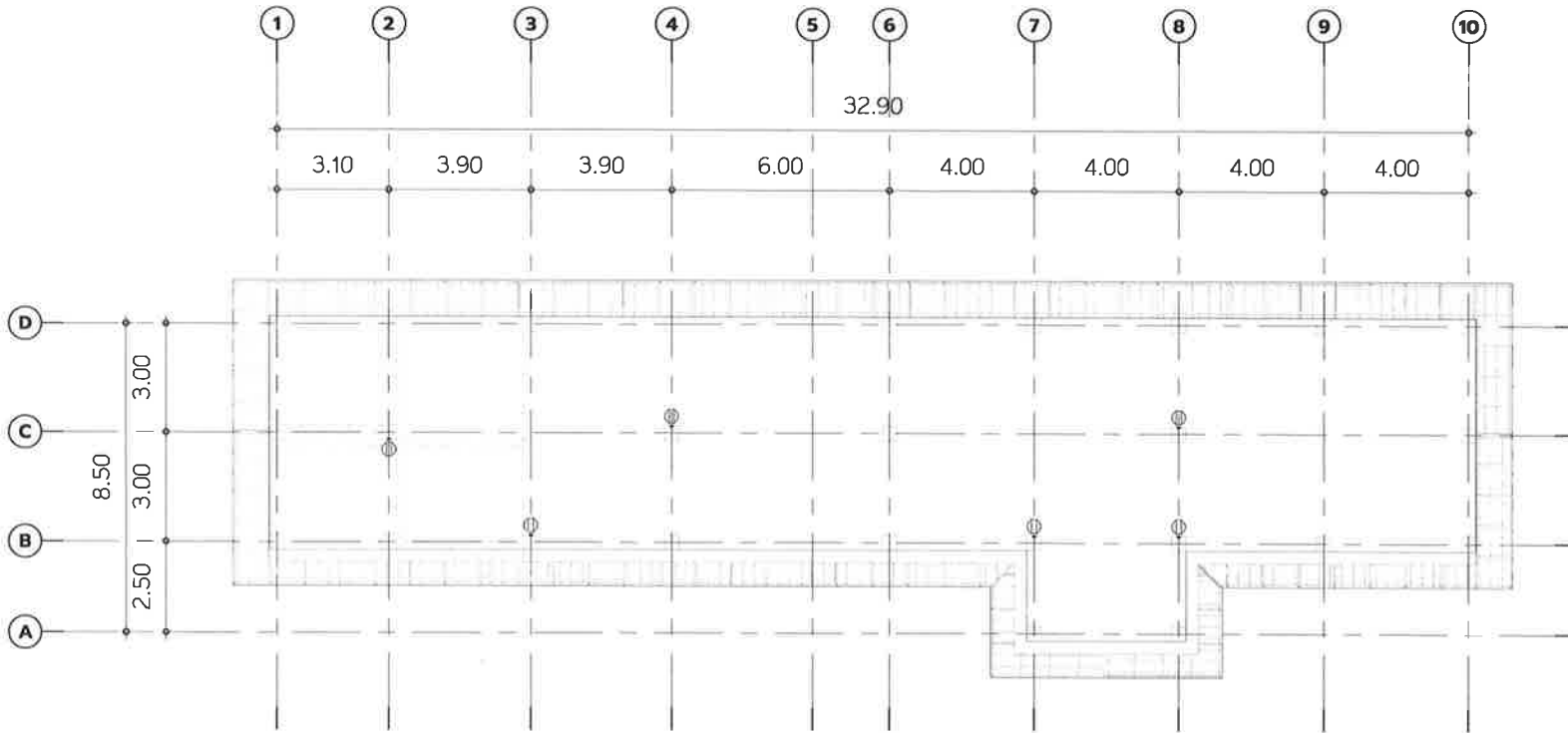

อุปกรณ์สวิตซ์ไฟฟ้า	
ชนิดสวิตซ์ไฟฟ้า	จำนวน
สวิตซ์ทางเดียว แบบ 1 สวิตซ์	2
สวิตซ์ทางเดียว แบบ 2 สวิตซ์	4
Grand total:	6

อุปกรณ์เต้ารับไฟฟ้า	
ชนิดอุปกรณ์	จำนวน
เต้ารับไฟฟ้า	6
Grand total:	6

อุปกรณ์ดวงโคม	
ชนิดดวงโคม	จำนวน
ชุดหลอดไฟ	19
Grand total:	19

ณอุปกรณ์ผู้ควบคุม	
ชนิดอุปกรณ์	จำนวน
ผู้ควบคุม 4 ช่อง	1
Grand total:	1

แปลนไฟฟ้ากำลัง

SCALE (A3)

1 : 150

2.ปรับปรุงอาคาร 2 ขนาดกว้าง 6.00 เมตร ยาว 15.00 เมตร  
สถานที่ บ้านป่าซาง หมู่ที่ 3 ต.ป่าซาง อ.แม่จัน จ.เชียงราย

# งานปรับปรุงป่าช้าบ้านป่าซาง หมู่ที่ 3 หลังที่ 2

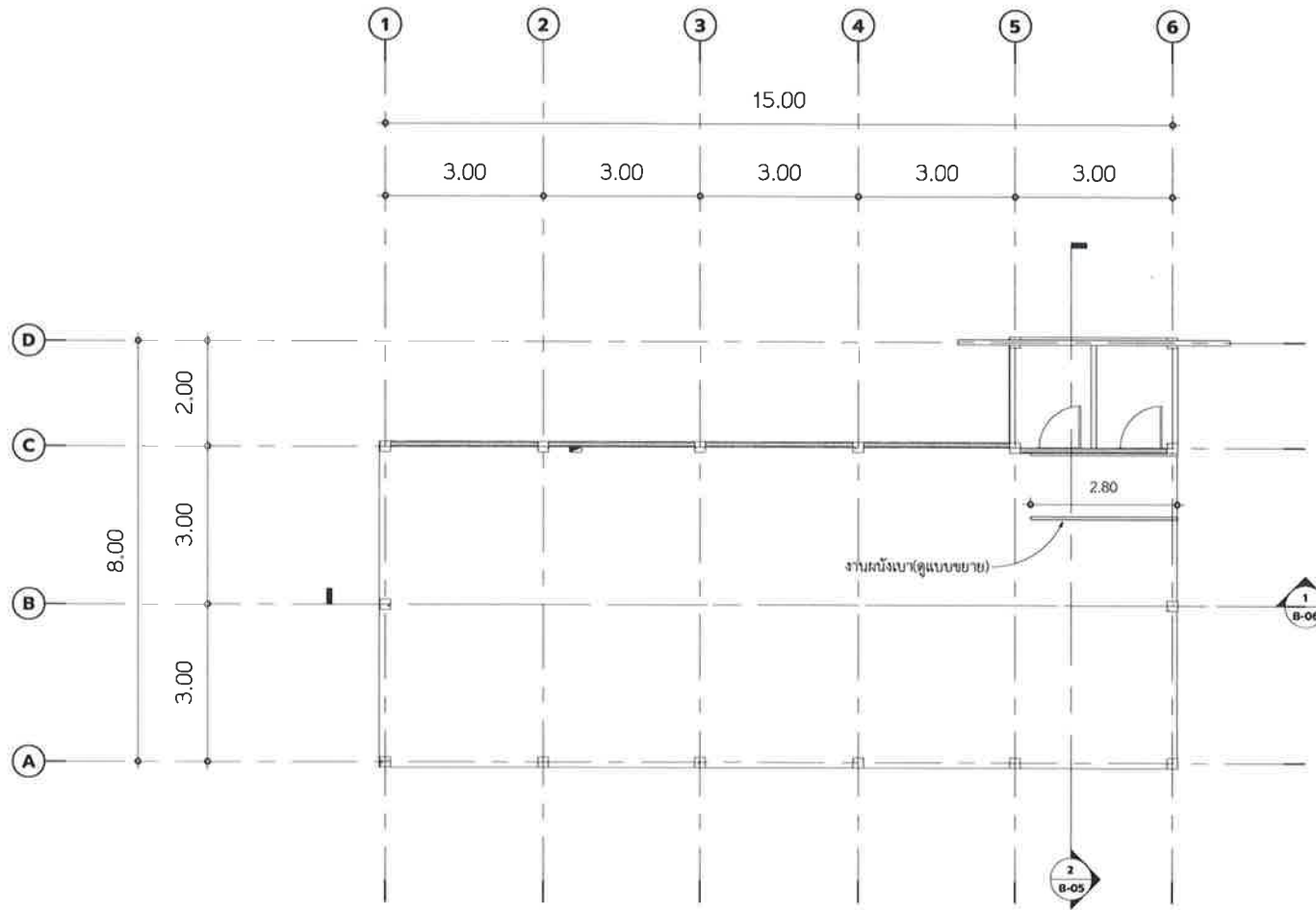

## ปริมาณงานรื้อถอน

- รื้อถอนหลังคากระเบื้อง
- รื้อถอนโครงหลังคาไม้

## ปริมาณงานก่อสร้างใหม่

- งานโครงสร้างหลังคาเหล็ก
- งานมุงหลังคาเมทัลชีทหนา 0.35 มม.สีกำหนดภายหลัง
- งานเปลี่ยนซ็อกโครก,สายฉีดย้ำระ,กระจก อย่งละ 2 ชุด
- งานทาสีใหม่ทั้งหมด
- งานก่อสร้างผนังเบา
  - โครงคร่าว เหล็กกล่อง 50x50x1.6 mm.
  - ผนังแผ่นสมาร์ทบอร์ดหนา 6 มม.

- งานเปลี่ยนระบบไฟฟ้า เปลี่ยนตู้โหลด

ระดับพื้นอ้างอิง  
SCALE (A3) 1 : 100



เทศบาลตำบลป่าซาง  
อำเภอแม่จัน จังหวัดเชียงราย

โครงการ

ปรับปรุงสภาพสถานที่  
บ้านป่าซาง หมู่ที่ 3

สถานที่

บ้านป่าซาง หมู่ที่ 3  
ต.ป่าซาง อ.แม่จัน จ.เชียงราย

สำรวจ/เขียนแบบ

สำรวจ/ออกแบบ/เขียนแบบ

(นายสุทธิชัย ปาสาลี)  
เขียนแบบ

ตรวจสอบ

(นายจิตติชัย ปันทรายมุง)  
หัวหน้าฝ่ายการโยธา

ตรวจสอบ

(นายสมพล บังเงิน)  
ผู้อำนวยการก่อสร้าง

เห็นชอบ

(นายดำเนิน ยี่งนอก.)  
ปลัด เทศบาลตำบลป่าซาง

อนุมัติ

(นายพิชิต ฉัตรเป่า.)  
รองนายกเทศมนตรี ปฏิบัติราชการแทน  
นายกเทศมนตรีตำบลป่าซาง

วันที่

26/01/2024

แบบแสดง

แปลนพื้น

มาตราส่วน

1 : 100

เลขที่แบบ

B-01



งานปรับปรุงป่าช้าบ้านป่าซาง หมู่ที่ 3 หลังที่ 2

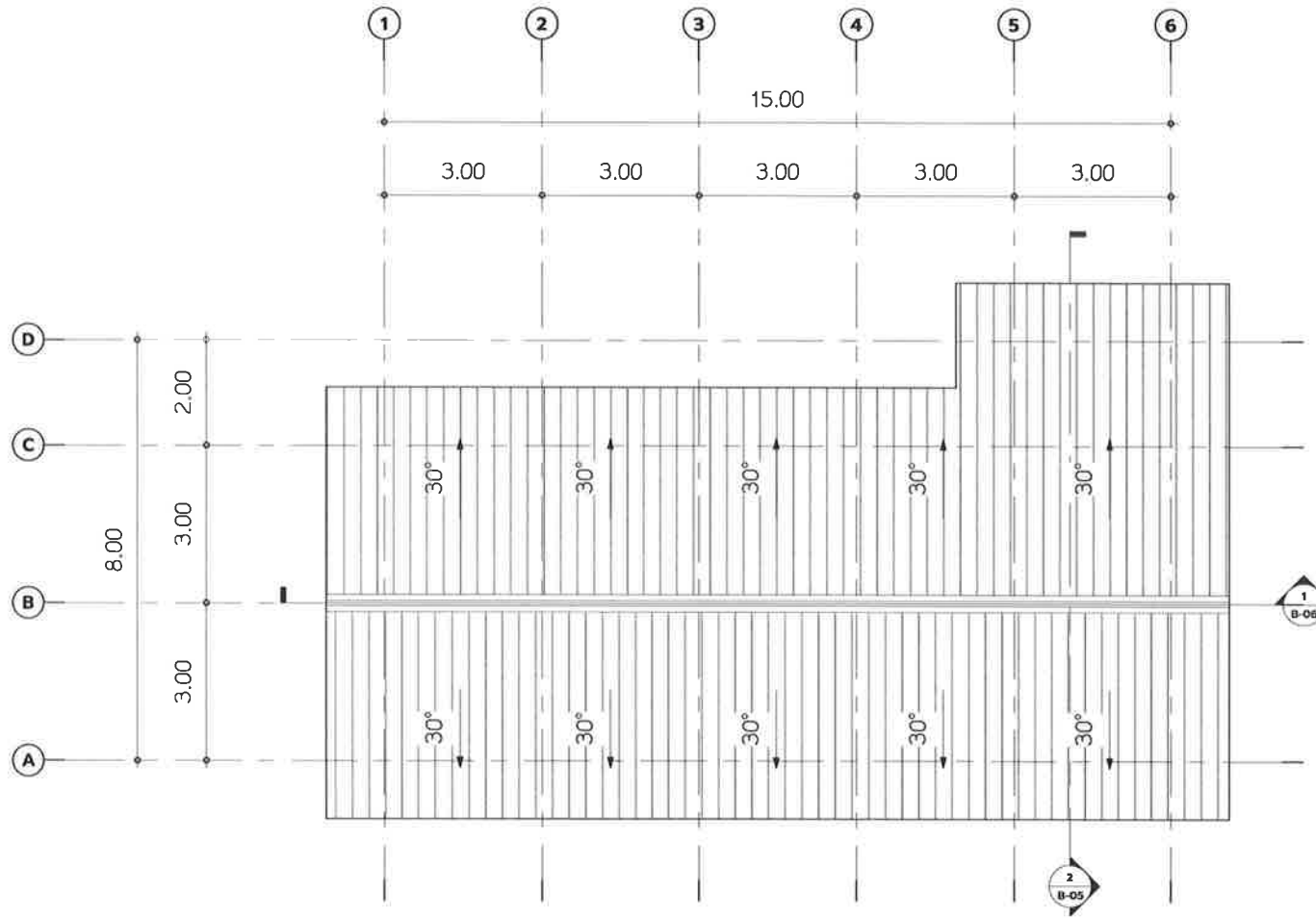

แปลนหลังคา

SCALE (A3)

1 : 100



เทศบาลตำบลป่าซาง  
อำเภอแม่จัน จังหวัดเชียงราย

โครงการ

ปรับปรุงสถาน  
บ้านป่าซาง หมู่ที่ 3

สถานที่

บ้านป่าซาง หมู่ที่ 3  
ต.ป่าซาง อ.แม่จัน จ.เชียงราย

สำรวจ/เขียนแบบ

สำรวจ/ออกแบบ/เขียนแบบ

(นายฤทธิชัย ปาสาลี)  
เขียนแบบ

ตรวจสอบ

(นายจิตชัย ปินทรายมูล)  
หัวหน้าฝ่ายการโยธา

ตรวจสอบ

(นายสมพล บังเงิน)  
ผู้อำนวยการก่อสร้าง

เห็นชอบ

(นายคำเนิน อิงนอก)  
ปลัดเทศบาลตำบลป่าซาง

อนุมัติ

(นายพิชิต ผัดเป่า)

รองนายกเทศมนตรี ปฏิบัติราชการแทน  
นายกเทศมนตรีตำบลป่าซาง

วันที่

26/01/2024

แบบแสดง

แปลนหลังคา

มาตราส่วน

1 : 100

เลขที่แบบ

B-02



งานปรับปรุงป่าช้าบ้านป่าซาง หมู่ที่ 3 หลังที่ 2

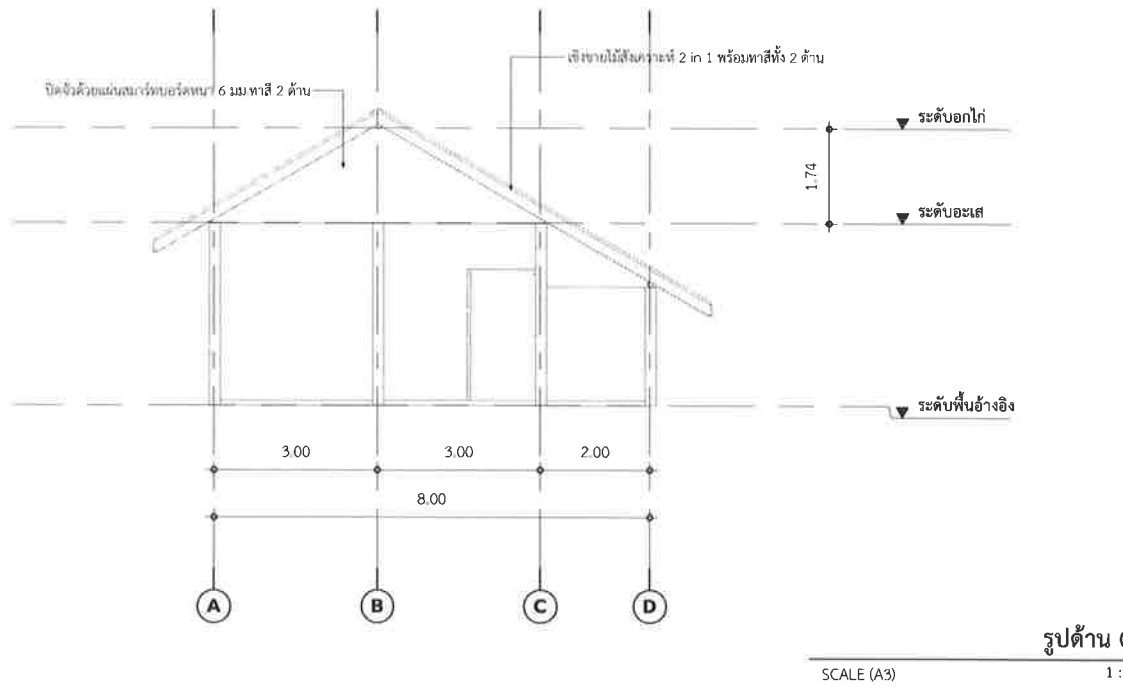
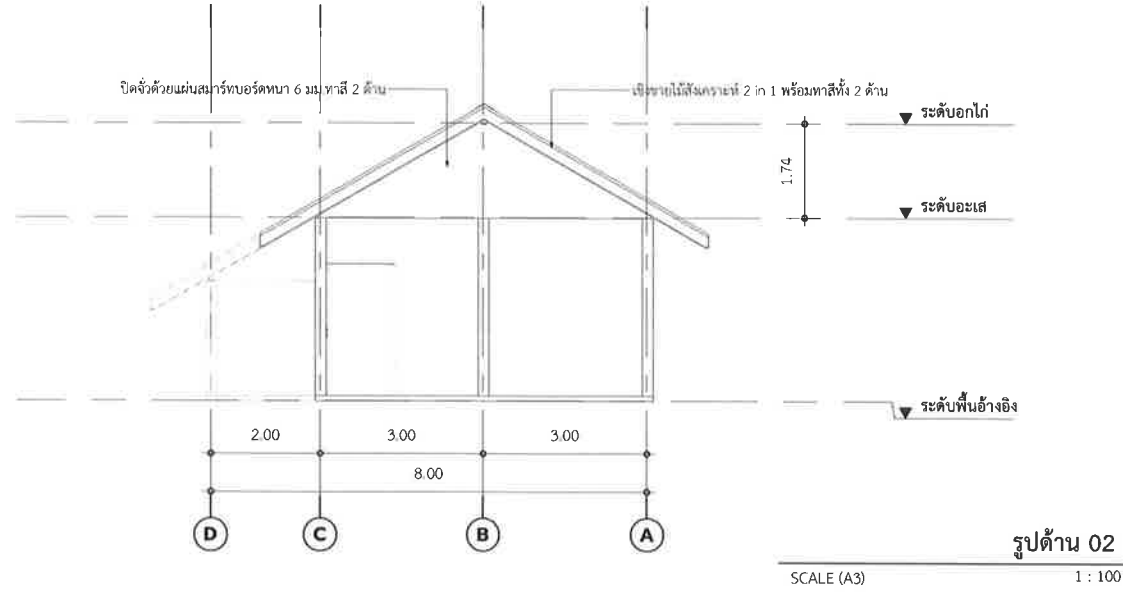

เทศบาลตำบลป่าซาง  
อำเภอแม่จัน จังหวัดเชียงราย

โครงการ

ปรับปรุงถนนสถานที่  
บ้านป่าซาง หมู่ที่ 3

สถานที่

บ้านป่าซาง หมู่ที่ 3  
ต.ป่าซาง อ.แม่จัน จ.เชียงราย

สำรวจ/เขียนแบบ

สำรวจ/ออกแบบ/เขียนแบบ

(นายฤทธิชัย ปาสาลี)  
เขียนแบบ

ตรวจสอบ

(นายจิตชัย ปินทรายมูล)  
หัวหน้าฝ่ายการโยธา

ตรวจสอบ

(นายสมพล บังเงิน)  
ผู้อำนวยการก่อสร้าง

เห็นชอบ

(นายคำเนน อึ้งนอก)  
ปลัดเทศบาลตำบลป่าซาง

อนุมัติ

(นายพิชิต สัตตะเป่า)  
รองนายกเทศมนตรี ปฏิบัติราชการแทน  
นายกเทศมนตรีตำบลป่าซาง

วันที่

26/01/2024

แบบแสดง

รูปด้าน

มาตราส่วน

1 : 100

เลขที่แบบ

B-03

งานปรับปรุงป่าช้าบ้านป่าซาง หมู่ที่ 3 หลังที่ 1

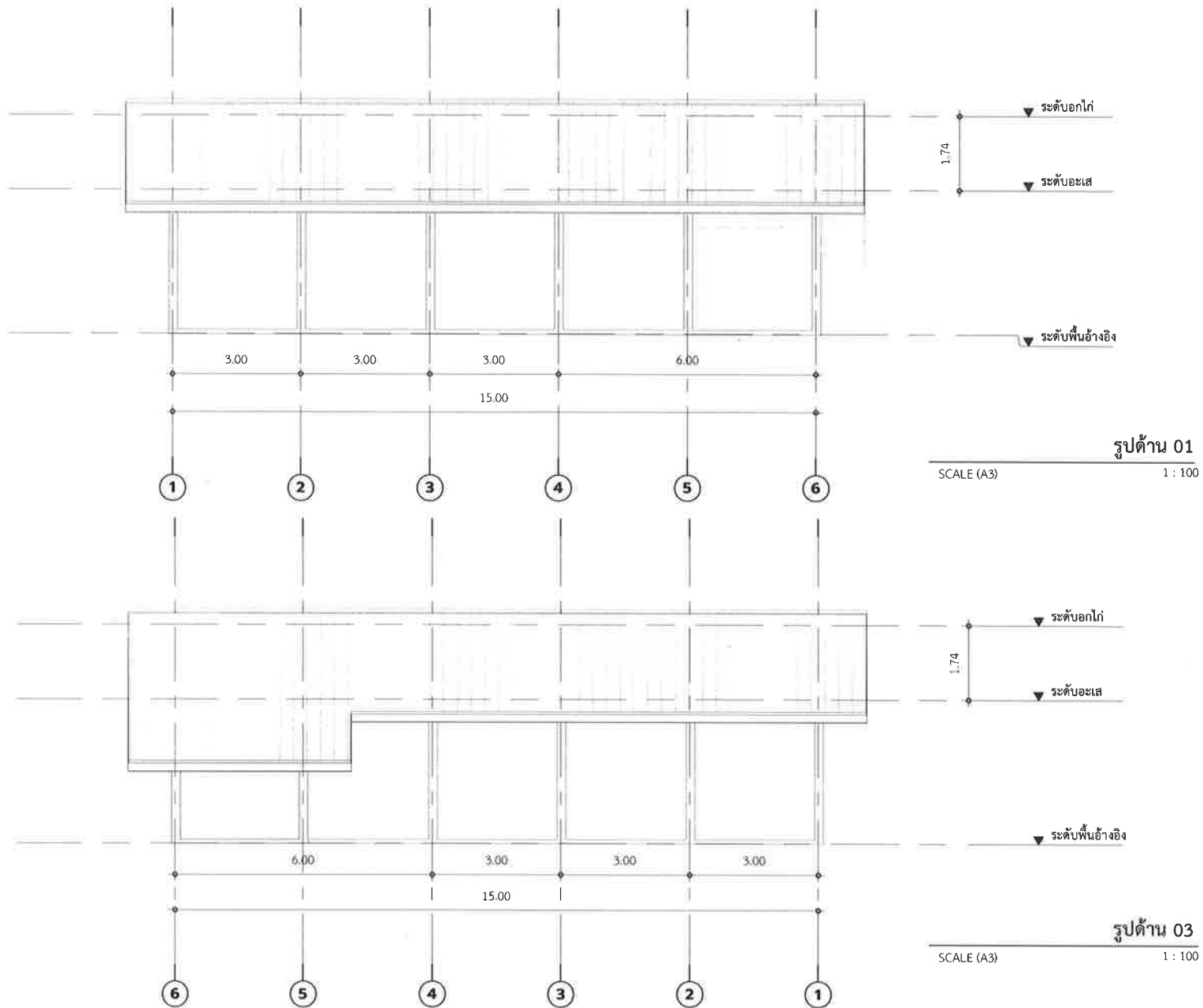

เทศบาลตำบลป่าซาง  
อำเภอแม่ออน จังหวัดเชียงใหม่

โครงการ

ปรับปรุงฌาปนสถาน  
บ้านป่าซาง หมู่ที่ 3

สถานที่

บ้านป่าซาง หมู่ที่ 3  
ต.ป่าซาง อ.แม่ออน จ.เชียงใหม่

สำรวจ/เขียนแบบ

สำรวจ/ออกแบบ/เขียนแบบ

(นายฤทธิชัย ปาลาลี)  
เขียนแบบ

ตรวจสอบ

(นายชิตชัย ปินทรานมูล)  
หัวหน้าฝ่ายการโยธา

ตรวจสอบ

(นายสมพล บั้งเงิน)  
ผู้อำนวยการก่อสร้าง

เห็นชอบ

(นายดำเนิน อึ้งนอก.)  
ปลัด เทศบาลตำบลป่าซาง

อนุมัติ

(นายพิชิต ผัดเป่า)

รองนายกเทศมนตรี ปฏิบัติราชการแทน  
นายกเทศมนตรีตำบลป่าซาง

วันที่

26/01/2024

แบบแสดง

รูปด้าน

มาตราส่วน

1 : 100

เลขที่แบบ

B-04

# งานปรับปรุงป่าช้าบ้านป่าซาง หมู่ที่ 3 หลังที่ 2



เทศบาลตำบลป่าซาง  
อำเภอแม่จัน จังหวัดเชียงราย

โครงการ

ปรับปรุงฌาปนสถาน  
บ้านป่าซาง หมู่ที่ 3

สถานที่

บ้านป่าซาง หมู่ที่ 3  
ต.ป่าซาง อ.แม่จัน จ.เชียงราย

สำรวจ/เขียนแบบ

สำรวจ/ออกแบบ/เขียนแบบ

(นายฤทธิชัย ปาสาลี)  
เขียนแบบ

ตรวจสอบ

(นายชิตชัย ปินทรายมูล)  
หัวหน้าฝ่ายการโยธา

ตรวจสอบ

(นายสมพล บั้งเงิน)  
ผู้อำนวยการก่อสร้าง

เห็นชอบ

(นายคำเนิน อิงนอก)  
ปลัด เทศบาลตำบลป่าซาง

อนุมัติ

(นายพิเชษฐ์ ศักดิ์เป้า)  
รองนายกเทศมนตรี ปฏิบัติราชการแทน  
นายกเทศมนตรีตำบลป่าซาง

วันที่

26/01/2024

แบบแสดง

รูปตัด

มาตราส่วน

1 : 100

เลขที่แบบ

B-05

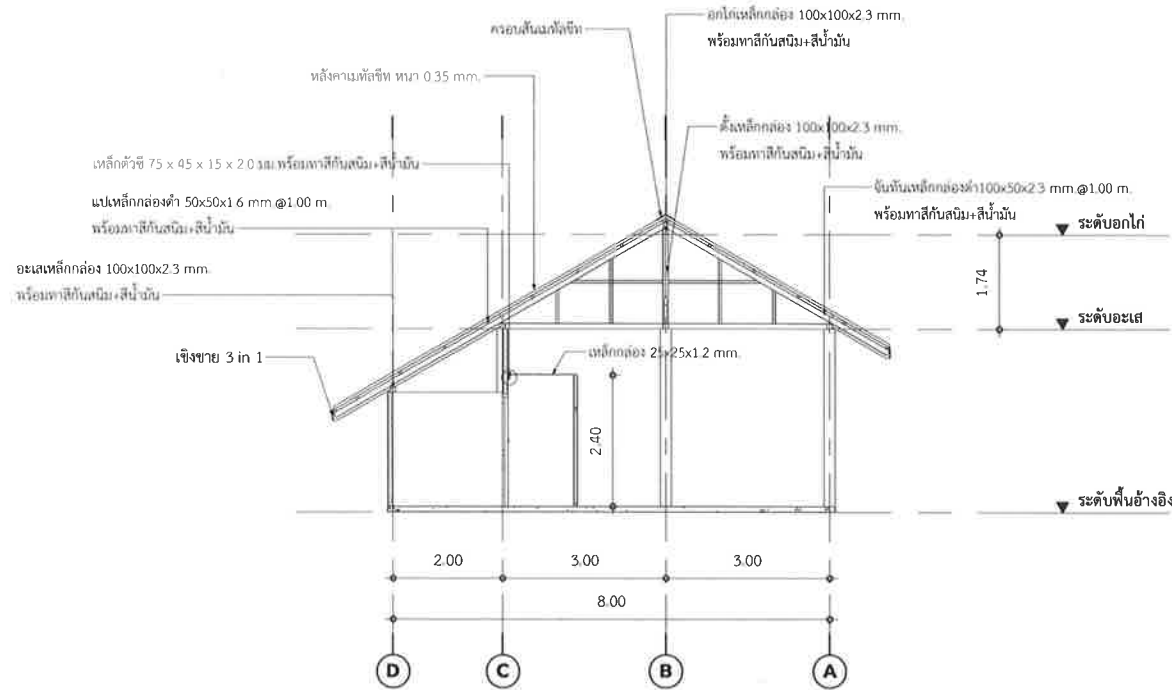

รูปตัด

SCALE (A3)

1 : 100

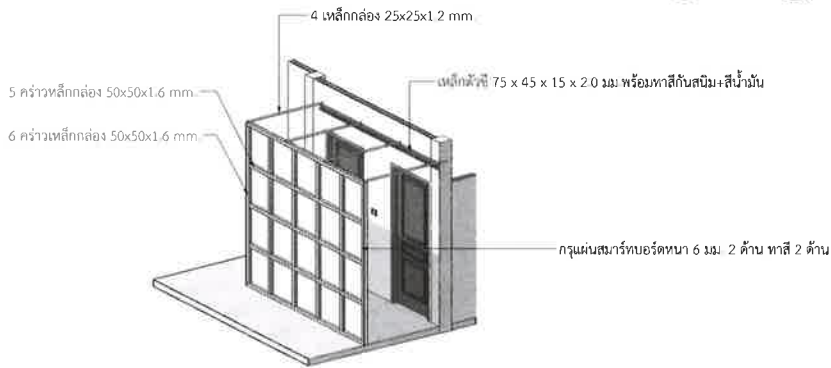

แบบขยายผนังเบา

SCALE (A3)



เทศบาลตำบลป่าซาง  
อำเภอแม่จัน จังหวัดเชียงราย

โครงการ

ปรับปรุงสภาพสถาน  
บ้านป่าซาง หมู่ที่ 3

สถานที่

บ้านป่าซาง หมู่ที่ 3  
ต.ป่าซาง อ.แม่จัน จ.เชียงราย

สำรวจ/เขียนแบบ

สำรวจ/ออกแบบ/เขียนแบบ

(นายฤทธิชัย ปาสาลี)  
เขียนแบบ

ตรวจสอบ

(นายชิตชัย ปินทรायมูล)  
หัวหน้าฝ่ายการโยธา

ตรวจสอบ

(นายสมพล บังเงิน)  
ผู้อำนวยการก่อสร้าง

เห็นชอบ

(นายดำเนน ยิงนอก.)  
ปลัดเทศบาลตำบลป่าซาง

อนุมัติ

(นายพิชิต ผัดเป้า)  
รองนายกเทศมนตรี ปฏิบัติราชการแทน  
นายกเทศมนตรีตำบลป่าซาง

วันที่ 01/29/24

แบบแสดง รูปตัด

มาตราส่วน 1 : 100

เลขที่แบบ B-06

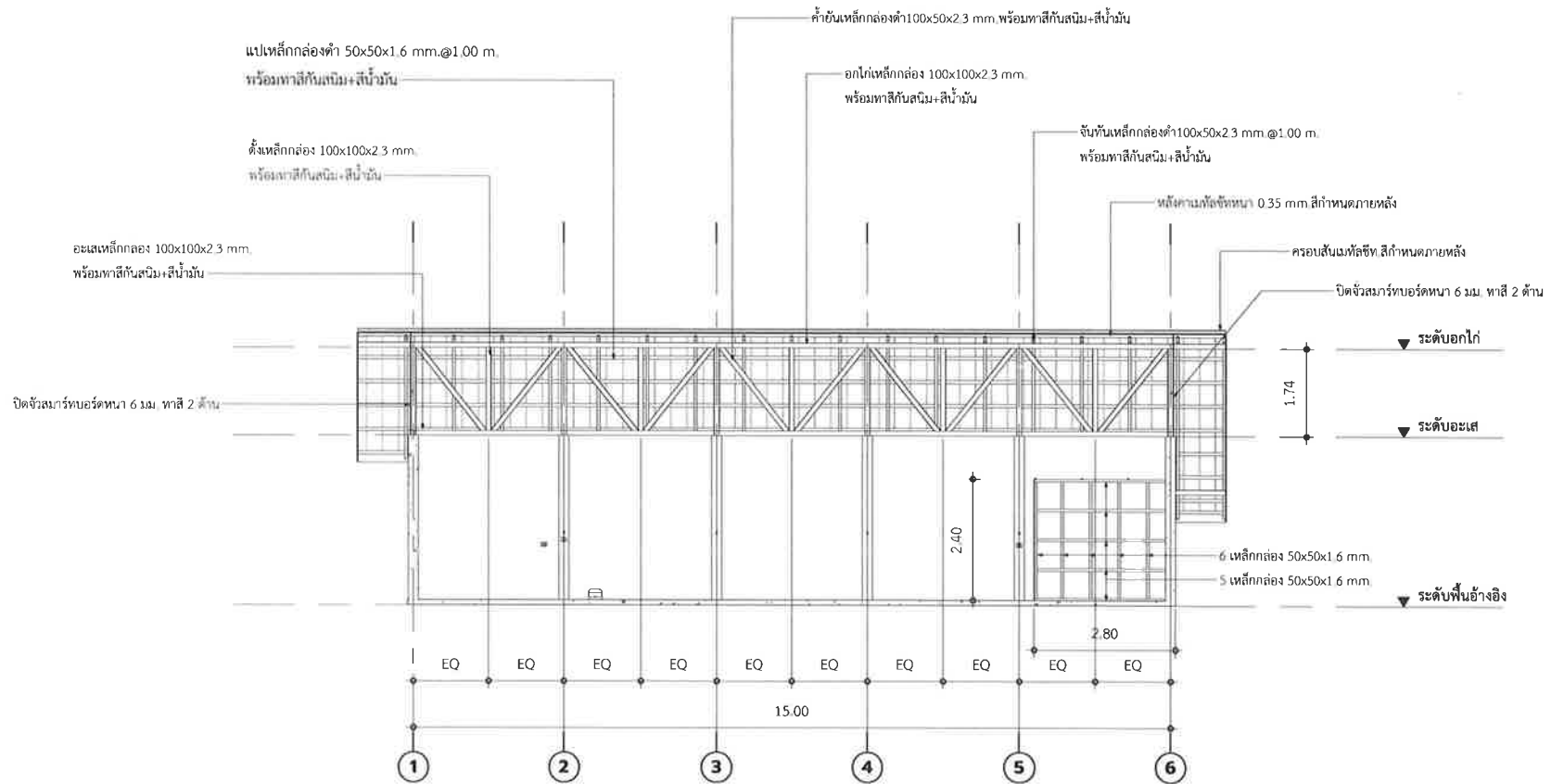

รูปตัด

SCALE (A3)

1 : 100

งานปรับปรุงป่าช้าบ้านป่าซาง หมู่ที่ 3 หลังที่ 2

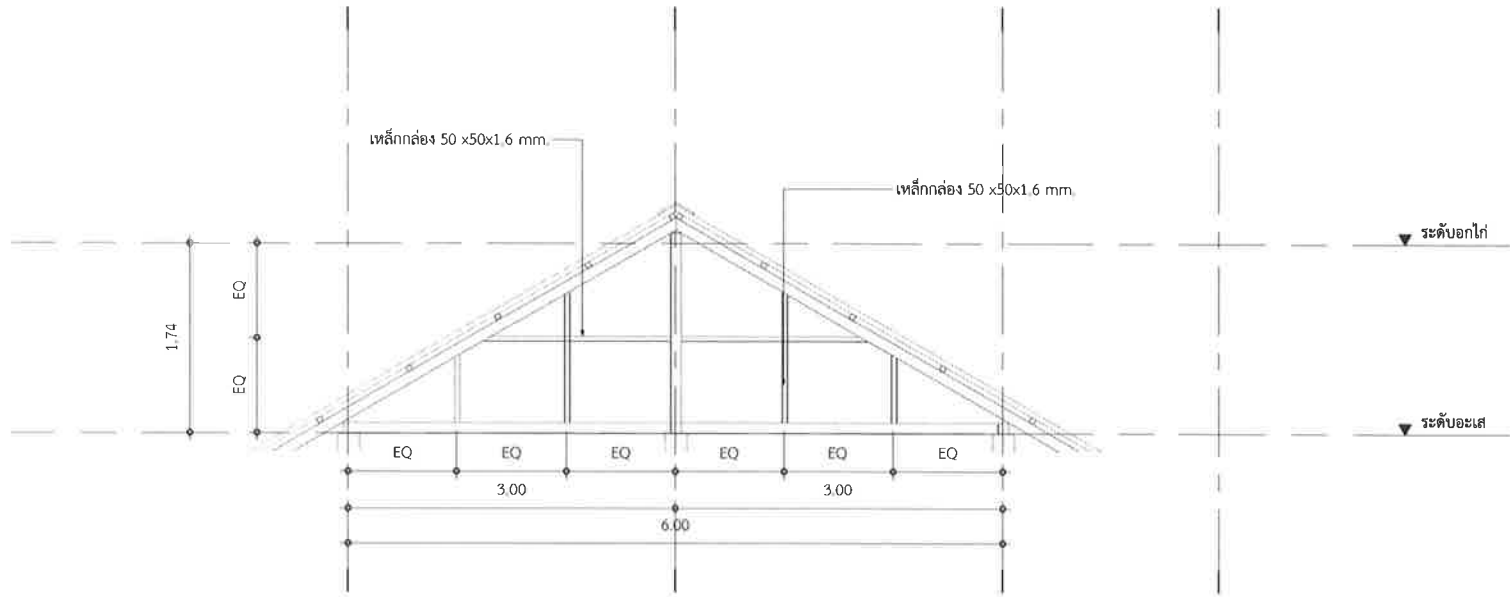

แบบขยายปิดจั่ว

SCALE (A3)

1 : 50



เทศบาลตำบลป่าซาง  
อำเภอแม่ออน จังหวัดเชียงใหม่

โครงการ

ปรับปรุงสภาพสถานที่  
บ้านป่าซาง หมู่ที่ 3

สถานที่

บ้านป่าซาง หมู่ที่ 3  
ต.ป่าซาง อ.แม่ออน จ.เชียงใหม่

สำรวจ/เขียนแบบ

สำรวจ/ออกแบบ/เขียนแบบ

(นายฤทธิชัย ปาสาลี)  
เขียนแบบ

ตรวจสอบ

(นายชิตชัย ปินทรามูล)  
หัวหน้าฝ่ายการโยธา

ตรวจสอบ

(ชายสมพล บังเงิน)  
ผู้อำนวยการก่อสร้าง

เห็นชอบ

(นายคำเนิน อังนอก)  
ปลัดเทศบาลตำบลป่าซาง

อนุมัติ

(นายพิชิต ผัดเป้า)  
รองนายกเทศมนตรี ปฏิบัติราชการแทน  
นายกเทศมนตรีตำบลป่าซาง

วันที่

26/01/2024

แบบแสดง

แบบขยายปิดจั่ว

มาตราส่วน

1 : 50

เลขที่แบบ

B-07



เทศบาลตำบลป่าซาง  
อำเภอแม่จัน จังหวัดเชียงราย

โครงการ

ปรับปรุงสถาน  
บ้านป่าซาง หมู่ที่ 3

สถานที่

บ้านป่าซาง หมู่ที่ 3  
ต.ป่าซาง อ.แม่จัน จ.เชียงราย

สำรวจ/เขียนแบบ

สำรวจ/ออกแบบ/เขียนแบบ

(นายฤทธิชัย ปาสาลี)  
เขียนแบบ

ตรวจสอบ

(นายชิตชัย ปิ่นทรายมูล)  
หัวหน้าฝ่ายการโยธา

ตรวจสอบ

(นายสมพล บังเงิน)  
ผู้อำนวยการก่อสร้าง

เห็นชอบ

(นายดำเนิน อิงนอก.)  
ปลัด เทศบาลตำบลป่าซาง

อนุมัติ

(นายพิชิต ผัดเป่า)  
รองนายกเทศมนตรี ปฏิบัติราชการแทน  
นายกเทศมนตรีตำบลป่าซาง

วันที่

01/29/24

แบบแสดง

แปลนไฟฟ้ากำลังและส่องสว่าง

มาตราส่วน

1 : 100

เลขที่แบบ

EE-01

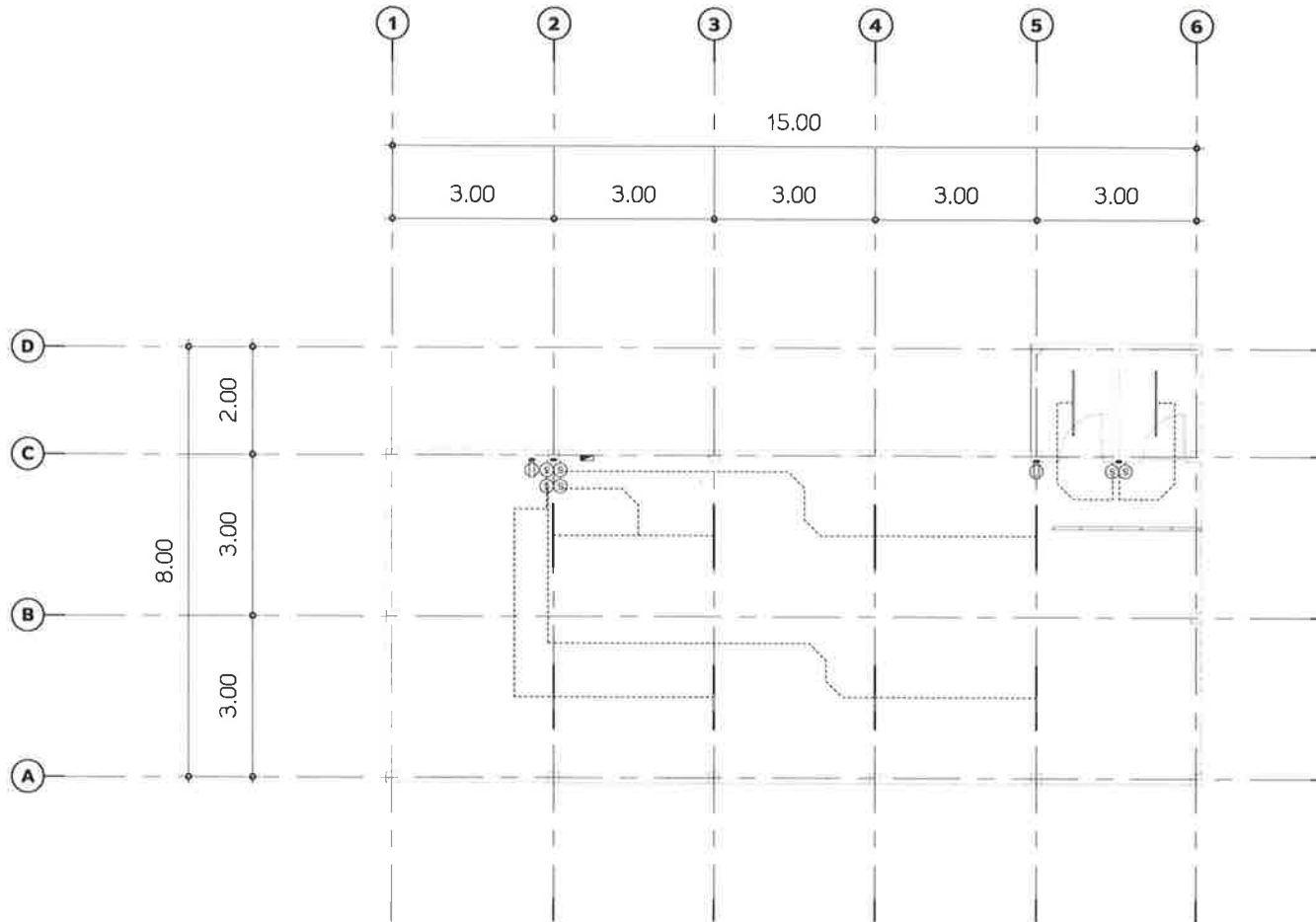

แปลนไฟฟ้ากำลังและส่องสว่าง

SCALE (A3)

1 : 100

อุปกรณ์สวิตซ์ไฟฟ้า	
ชนิดสวิตซ์ไฟฟ้า	จำนวน
RSB - สวิตซ์ทางเดียว แบบ 4 สวิตซ์ ติดตั้งแนวตั้ง (ระบุรุ่นภายหลัง)	1
สวิตซ์ทางเดียว แบบ 2 สวิตซ์ (ระบุรุ่นภายหลัง)	1
Grand total: 2	2
อุปกรณ์เต้ารับไฟฟ้า	
ชนิดอุปกรณ์	จำนวน
เต้ารับไฟฟ้า	2
Grand total: 2	2

อุปกรณ์ดวงโคม	
ชนิดดวงโคม	จำนวน
ชุดหลอดไฟ2	10
Grand total: 10	10

อุปกรณ์ตู้ควบคุม	
ชนิดอุปกรณ์	จำนวน
ตู้ควบคุม	1
Grand total: 1	1

งานปรับปรุงป่าช้าบ้านป่าซาง หมู่ที่ 3 หลังที่ 1

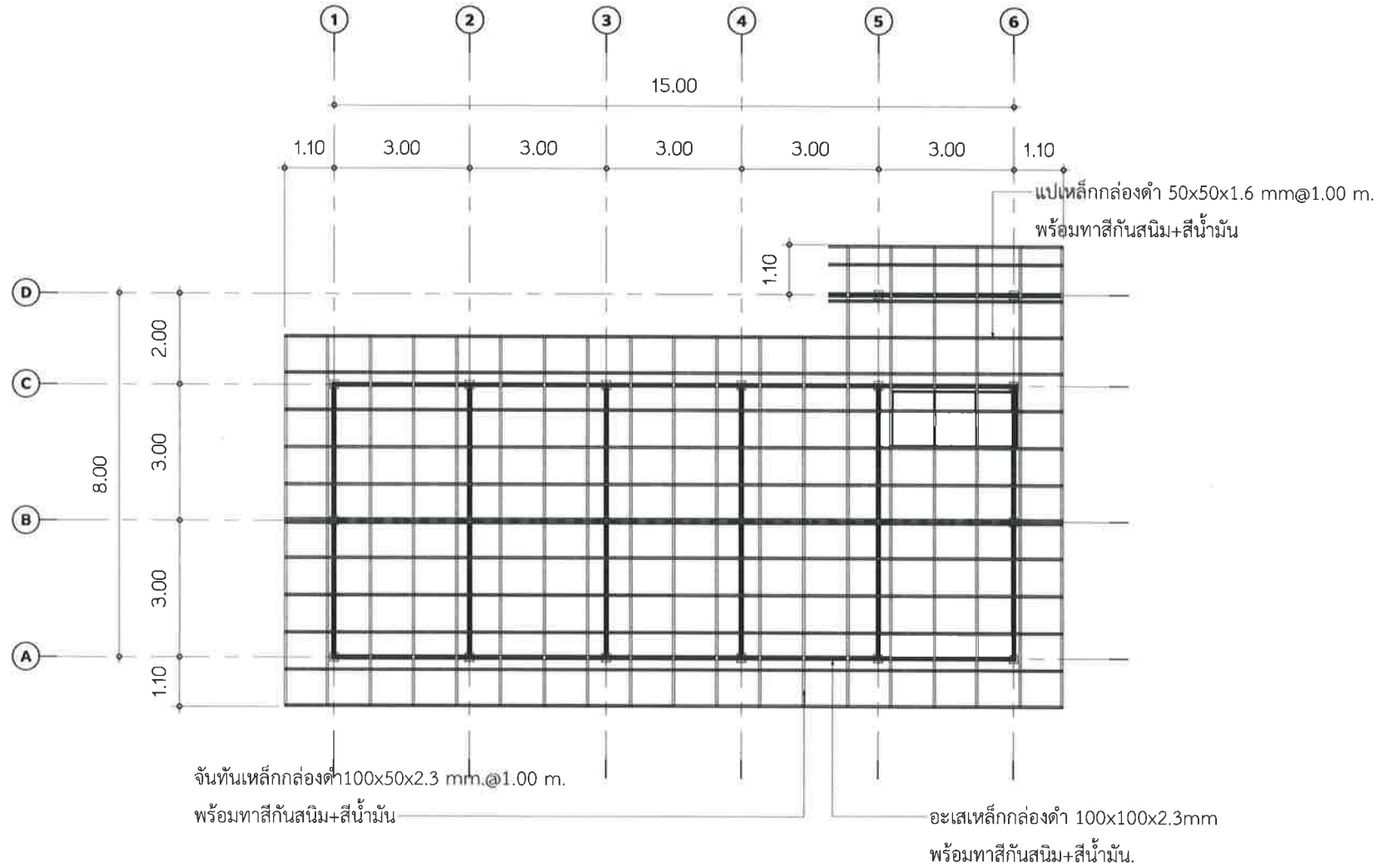

แปลนโครงสร้างหลังคา

SCALE (A3)

1 : 100



เทศบาลตำบลป่าซาง  
อำเภอแม่ออน จังหวัดเชียงใหม่

โครงการ

ปรับปรุงสภาพสถานที่  
บ้านป่าซาง หมู่ที่ 3

สถานที่

บ้านป่าซาง หมู่ที่ 3  
ต.ป่าซาง อ.แม่ออน จ.เชียงใหม่

สำรวจ/เขียนแบบ

สำรวจ/ออกแบบ/เขียนแบบ

  
(นายฤทธิชัย ปราสาดี)  
เขียนแบบ

ตรวจสอบ

  
(นายชิตชัย ปินทรายมูล)  
หัวหน้าฝ่ายการโยธา

ตรวจสอบ

  
(นายสมพล บัวเงิน)  
ผู้อำนวยการก่อสร้าง

เห็นชอบ

  
(นายดำเนิน ยิงนोक.)  
ปลัด เทศบาลตำบลป่าซาง

อนุมัติ

  
(นายพิชิต ชัดเป่า)  
รองนายกเทศมนตรี ปฏิบัติราชการแทน  
นายกเทศมนตรีตำบลป่าซาง

วันที่

26/01/2024

แบบแสดง

แปลนโครงสร้างหลังคา

มาตราส่วน

1 : 100

เลขที่แบบ

S-01

3.ก่อสร้างห้องน้ำ ขนาดกว้าง 6.00 เมตร ยาว 6.00 เมตร  
สถานที่ บ้านป่าซาง หมู่ที่ 3 ต.ป่าซาง อ.แม่จัน จ.เชียงราย





เทศบาลตำบลป่าซาง  
อำเภอแม่จัน จังหวัดเชียงราย

โครงการ

ปรับปรุงสถาปนสถาน  
บ้านป่าซาง หมู่ที่ 3

สถานที่

บ้านป่าซาง หมู่ที่ 3  
ต.ป่าซาง อ.แม่จัน จ.เชียงราย

สำรวจ/เขียนแบบ

สำรวจ/ออกแบบ/เขียนแบบ

(นายฤทธิชัย ป่าสำลี)

เขียนแบบ

ตรวจสอบ

(นายชิตชัย ปันทรายมูล)

หัวหน้าฝ่ายการโยธา

ตรวจสอบ

(นายสมพล บังเงิน)

ผู้อำนวยการกองช่าง

เห็นชอบ

(นายดำเนิน ยี่นอก)

ปลัด เทศบาลตำบลป่าซาง

อนุมัติ

(นายพิชิต ผัดเป่า)

รองนายกเทศมนตรี ปฏิบัติราชการแทน  
นายกเทศมนตรีตำบลป่าซาง

วันที่ 01/11/23

แบบแสดง แปลนพื้น

มาตราส่วน 1 : 75

เลขที่แบบ A-01

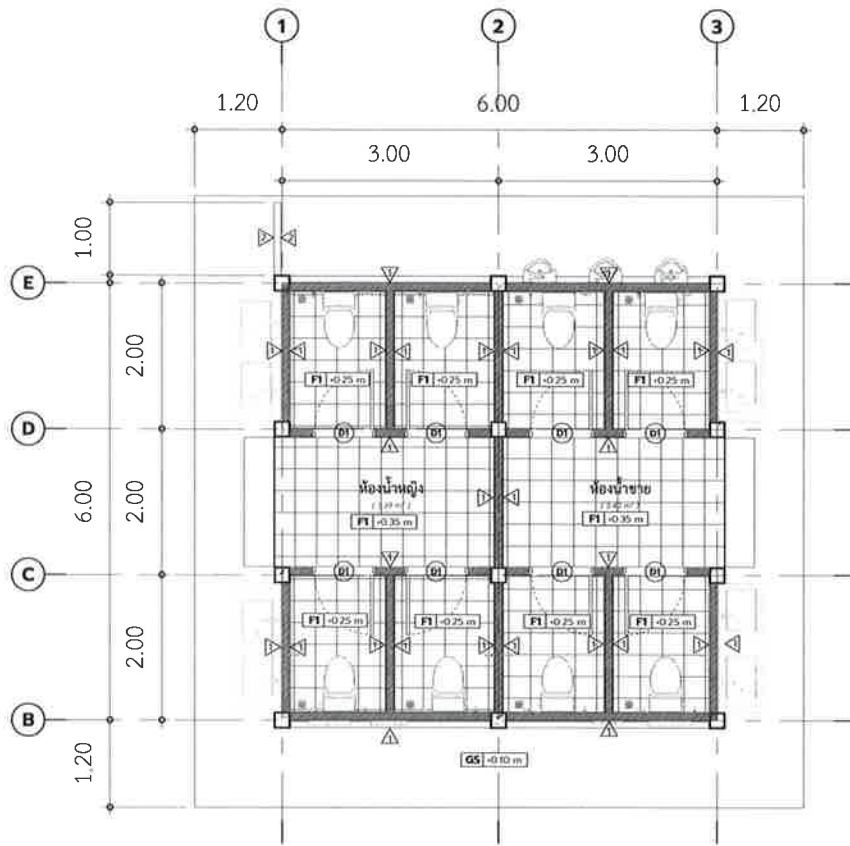

- GS พื้นวางบนดินหนา 10 ซม.
- F1 พื้นปูกระเบื้องขนาด 40x40 ซม.
- ▽ ผนังก่ออิฐบล็อกตัน 2 ชั้น ฉาบปูนเรียบ ทาสีรองพื้น+สีจริง
- ▽ ผนังก่ออิฐบล็อกตัน ฉาบปูนเรียบ ทาสีรองพื้น+สีจริง

แปลนพื้น

SCALE (A3)

1 : 75

NORTH

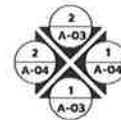



เทศบาลตำบลป่าซาง  
อำเภอแม่จัน จังหวัดเชียงราย

โครงการ

ปรับปรุงณาสถาน  
บ้านป่าซาง หมู่ที่ 3

สถานที่

บ้านป่าซาง หมู่ที่ 3  
ต.ป่าซาง อ.แม่จัน จ.เชียงราย

สำรวจ/เขียนแบบ

สำรวจ/ออกแบบ/เขียนแบบ

(นายฤทธิชัย ป่าสำลี)  
เขียนแบบ

ตรวจสอบ

(นายชิตชัย ปินทรายมูล)  
หัวหน้าฝ่ายการโยธา

ตรวจสอบ

(นายสมพล บังเงิน)  
ผู้อำนวยการก่อสร้าง

เห็นชอบ

(นายดำเนิน ยั่งยืน)  
ปลัด เทศบาลตำบลป่าซาง

อนุมัติ

(นายพิชิต ผัดเป่า)  
รองนายกเทศมนตรี ปฏิบัติราชการแทน  
นายกเทศมนตรีตำบลป่าซาง

วันที่

01/11/23

แบบแสดง

แปลนหลังคา

มาตราส่วน

1 : 75

เลขที่แบบ

A-02

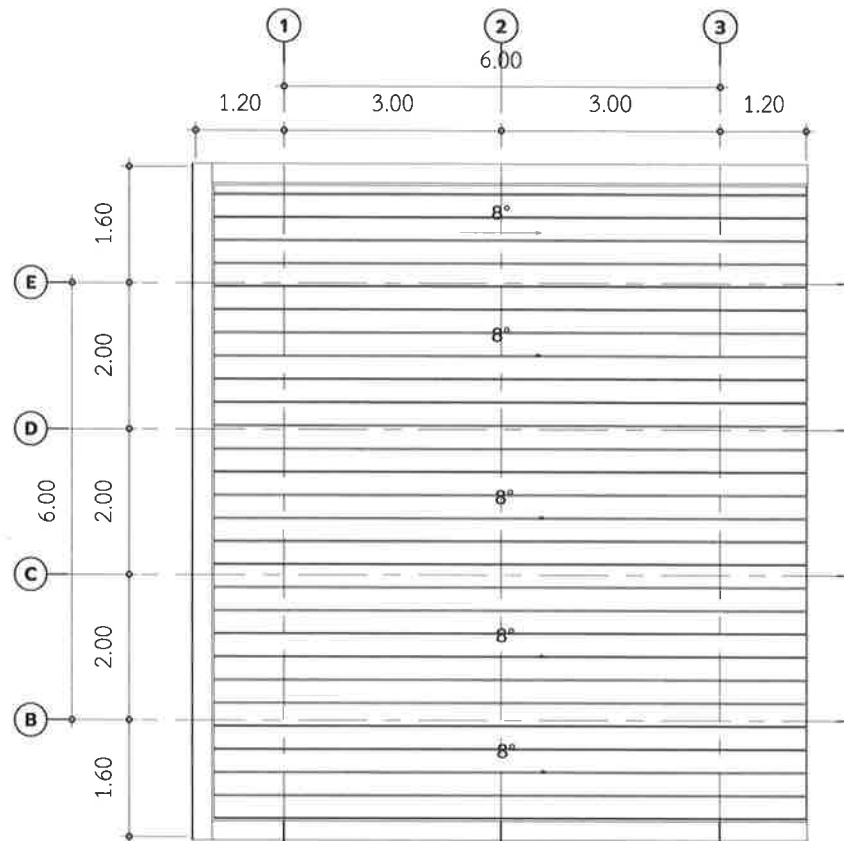

แปลนหลังคา

SCALE (A3)

1 : 75



เทศบาลตำบลป่าซาง  
อำเภอแม่จัน จังหวัดเชียงราย

โครงการ

ปรับปรุงสภาพสถานที่  
บ้านป่าซาง หมู่ที่ 3

สถานที่

บ้านป่าซาง หมู่ที่ 3  
ด.ป่าซาง อ.แม่จัน จ.เชียงราย

สำรวจ/เขียนแบบ

สำรวจ/ออกแบบ/เขียนแบบ

  
(นายฤทธิชัย ปาสาลี)  
เขียนแบบ

ตรวจสอบ

  
(นายชิตชัย ปินทรายมูล)  
หัวหน้าฝ่ายการโยธา

ตรวจสอบ

  
(นายสมพล บังเงิน)  
ผู้อำนวยการก่อสร้าง

เห็นชอบ

  
(นายดำเนิน ยิ่งนอก)  
ปลัดเทศบาลตำบลป่าซาง

อนุมัติ

  
(นายพิชิต ผัดเป่า)  
รองนายกเทศมนตรี ปฏิบัติราชการแทน  
นายกเทศมนตรีตำบลป่าซาง

วันที่ 01/11/23

แบบแสดง รูปด้าน 01

มาตราส่วน 1 : 75

เลขที่แบบ A-03

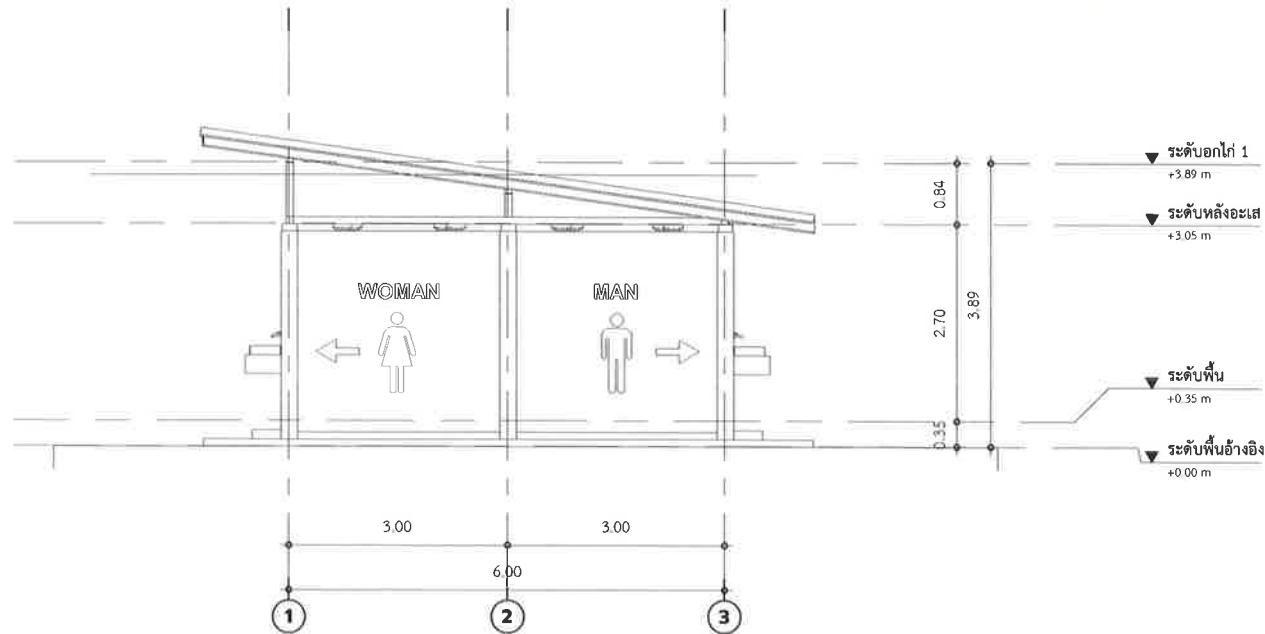

รูปด้าน 01

SCALE (A3)

1 : 75

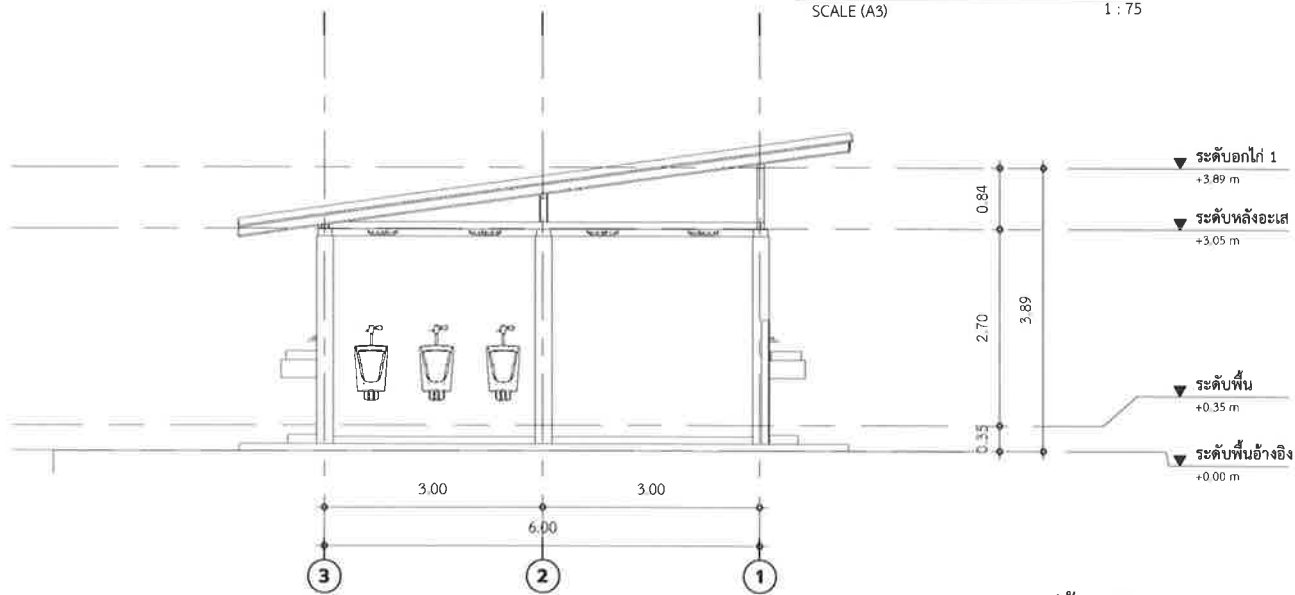

รูปด้าน 03

SCALE (A3)

1 : 75



เทศบาลตำบลป่าซาง  
อำเภอแม่จัน จังหวัดเชียงราย

โครงการ

ปรับปรุงณาสถาน  
บ้านป่าซาง หมู่ที่ 3

สถานที่

บ้านป่าซาง หมู่ที่ 3  
ต.ป่าซาง อ.แม่จัน จ.เชียงราย

สำรวจ/เขียนแบบ

สำรวจ/ออกแบบ/เขียนแบบ

(นายฤทธิชัย ปาสาลี)  
เขียนแบบ

ตรวจสอบ

(นายชิตชัย ปินทรายมูล)  
หัวหน้าฝ่ายการโยธา

ตรวจสอบ

(นายสมพล บังเงิน)  
ผู้อำนวยการก่อสร้าง

เห็นชอบ

(นายดำเนิน อิงนอก)  
ปลัดเทศบาลตำบลป่าซาง

อนุมัติ

(นายพิชิต คัดเป่า)  
รองนายกเทศมนตรี ปฏิบัติราชการแทน  
นายกเทศมนตรีตำบลป่าซาง

วันที่ 01/11/23

แบบแสดง รูปด้าน 02

มาตราส่วน 1 : 75

เลขที่แบบ A-04

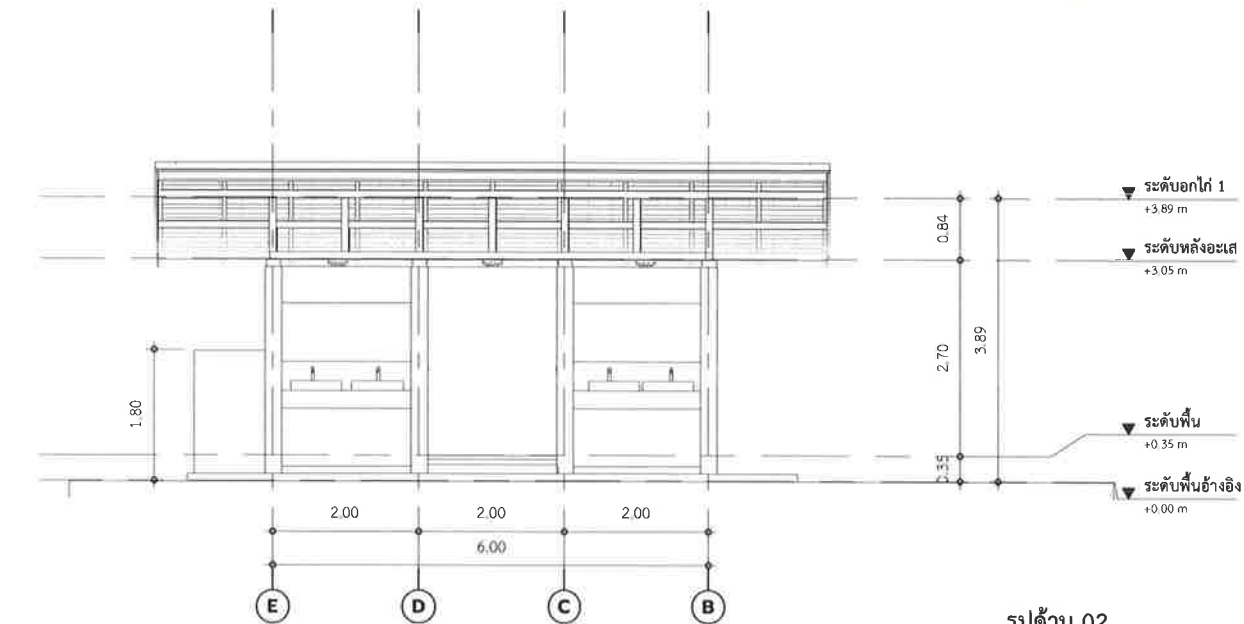

รูปด้าน 02

SCALE (A3)

1 : 75

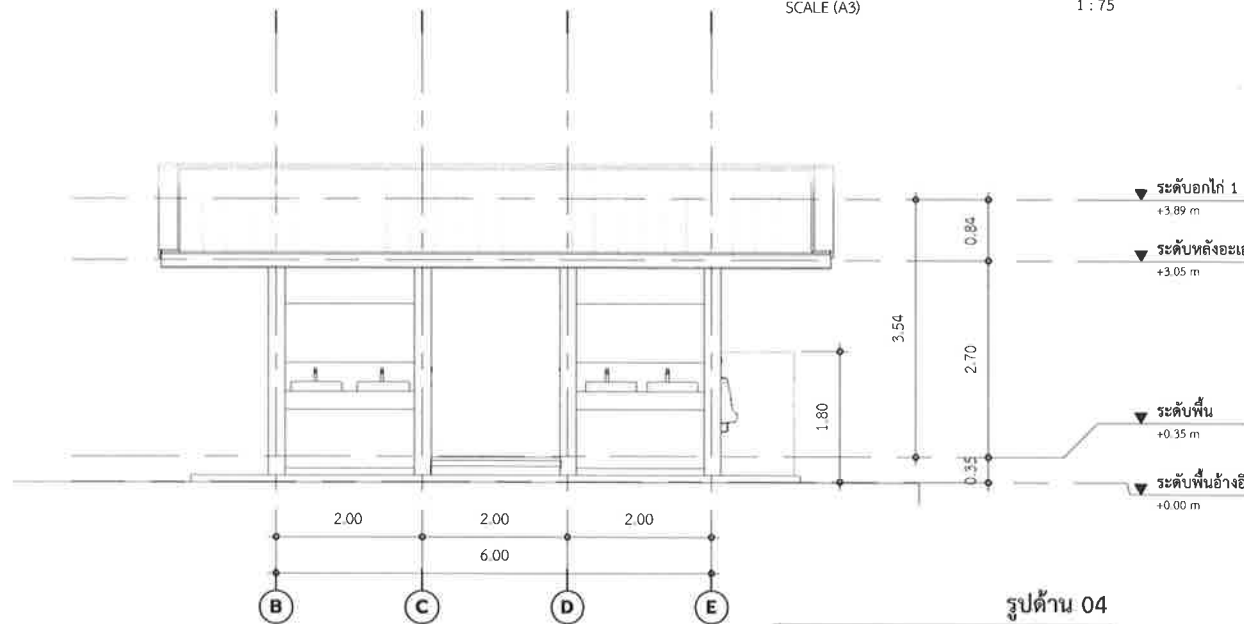

รูปด้าน 04

SCALE (A3)

1 : 75



เทศบาลตำบลป่าช้าง  
อำเภอแม่จัน จังหวัดเชียงราย

โครงการ

ปรับปรุงสภาพสถานที่  
บ้านป่าช้าง หมู่ที่ 3

สถานที่

บ้านป่าช้าง หมู่ที่ 3  
ต.ป่าช้าง อ.แม่จัน จ.เชียงราย

สำรวจ/เขียนแบบ

สำรวจ/ออกแบบ/เขียนแบบ

(นายสุทธิชัย ปาสาลี)  
เขียนแบบ

ตรวจสอบ

(นายชิตชัย ปินทรายมูล)  
หัวหน้าฝ่ายการโยธา

ตรวจสอบ

(นายสมพล บังเงิน)  
ผู้อำนวยการก่อสร้าง

เห็นชอบ

(นายดำเนิน ยิงนอก)  
ปลัด เทศบาลตำบลป่าช้าง

อนุมัติ

(นายพิชิต ผดุงเป้า)  
รองนายกเทศมนตรี ปฏิบัติราชการแทน  
นายกเทศมนตรีตำบลป่าช้าง

วันที่ 01/11/23

แบบแสดง รูปตัด 01

มาตราส่วน 1 : 75

เลขที่แบบ A-05

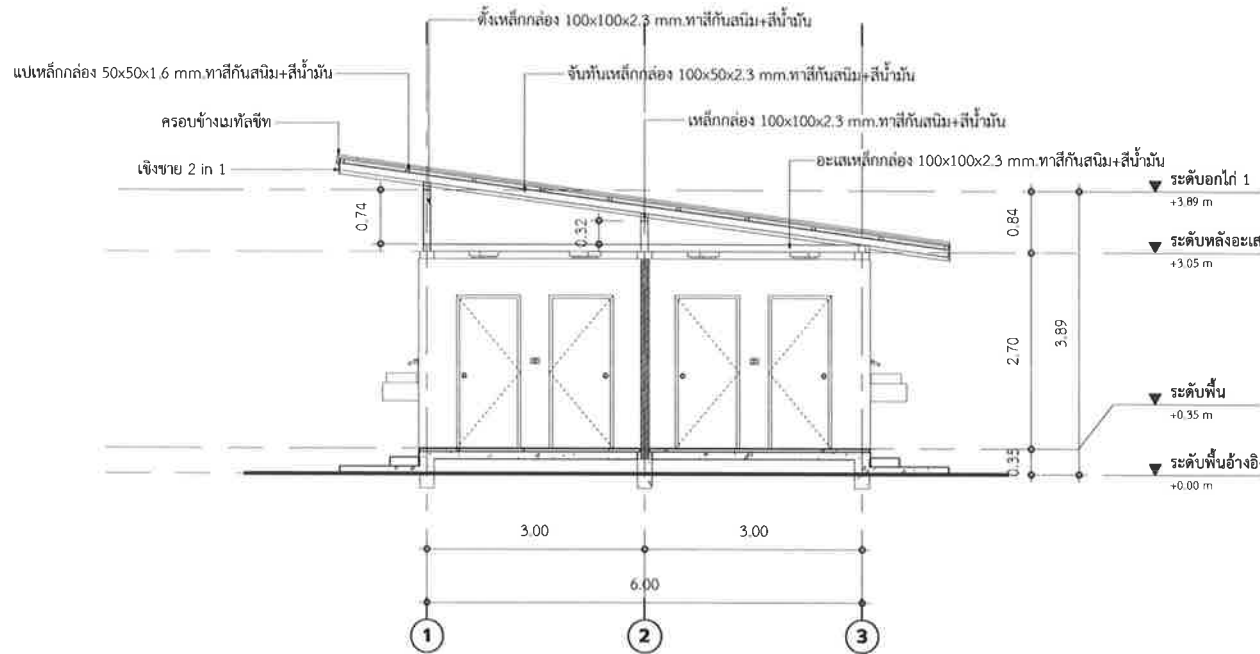

รูปตัด

SCALE (A3) 1 : 75

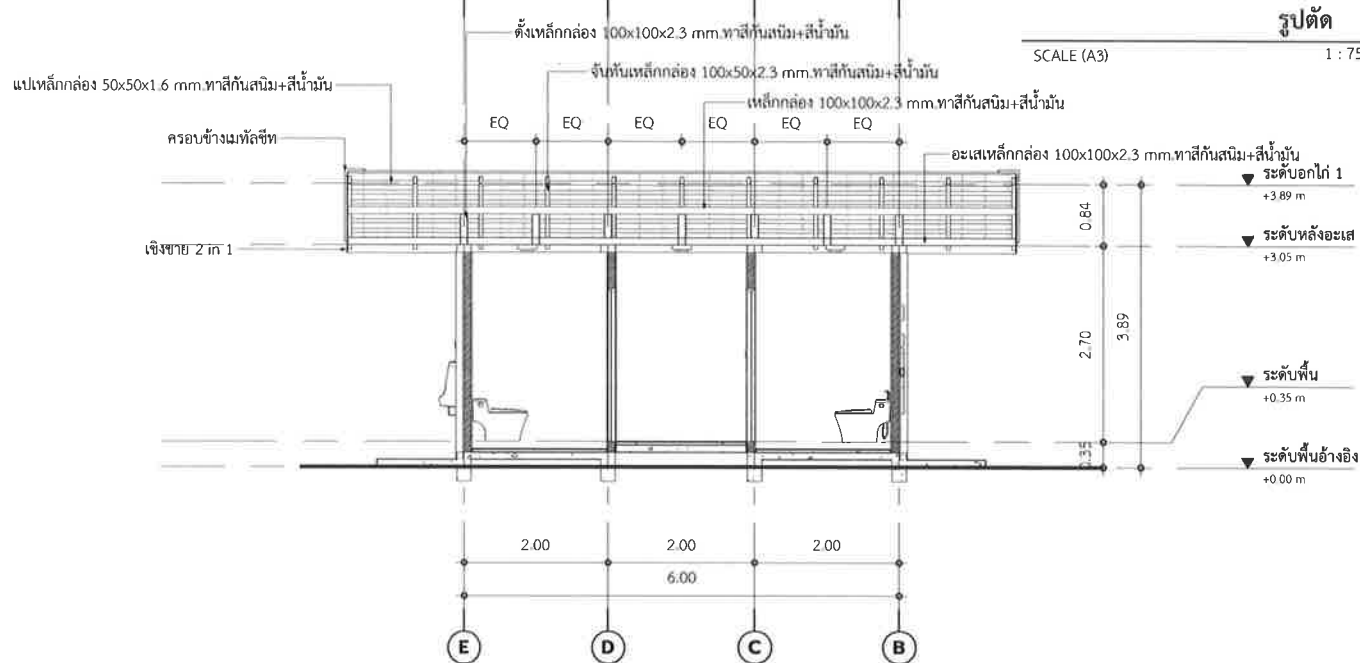

รูปตัด

SCALE (A3) 1 : 75

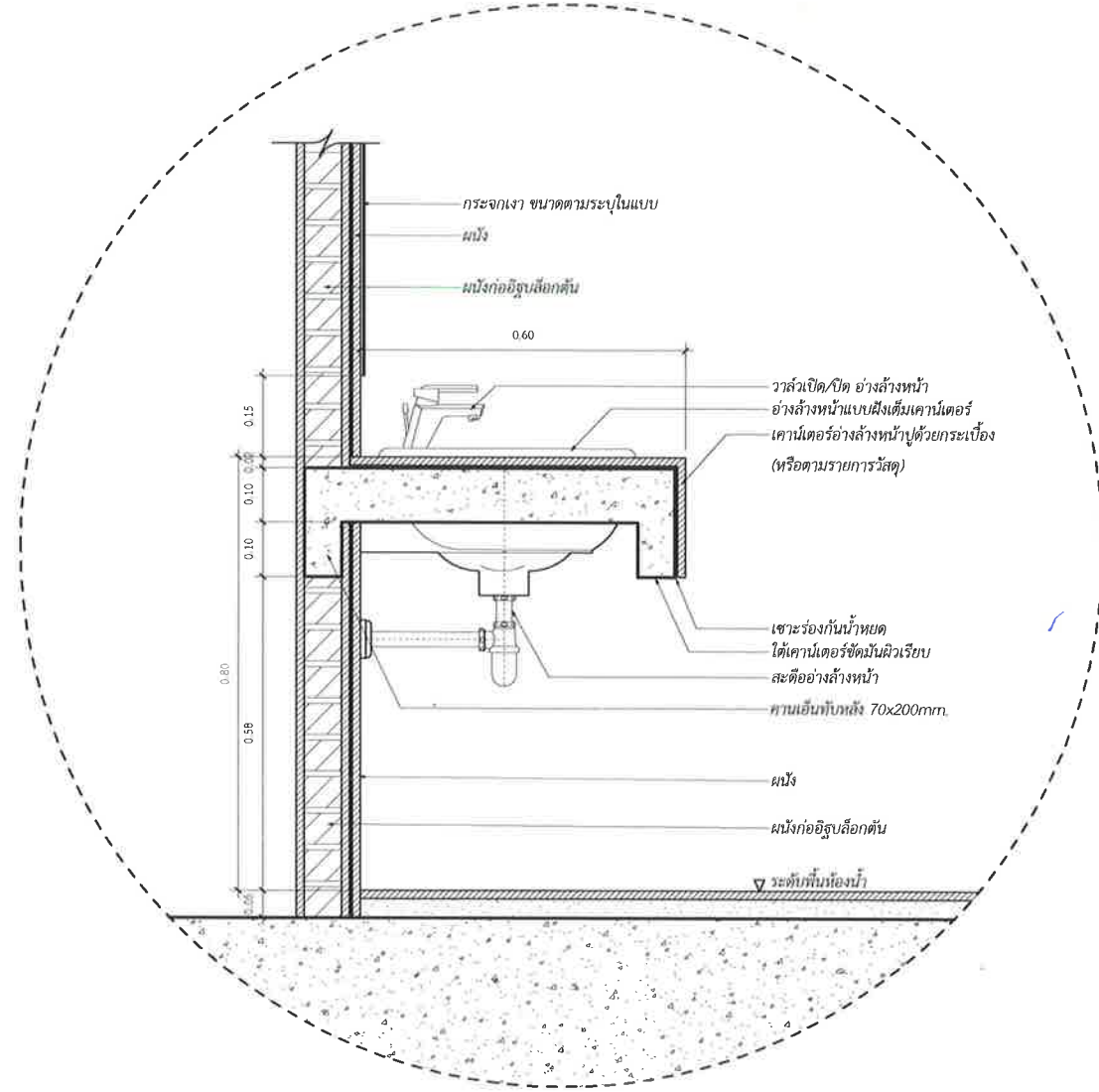
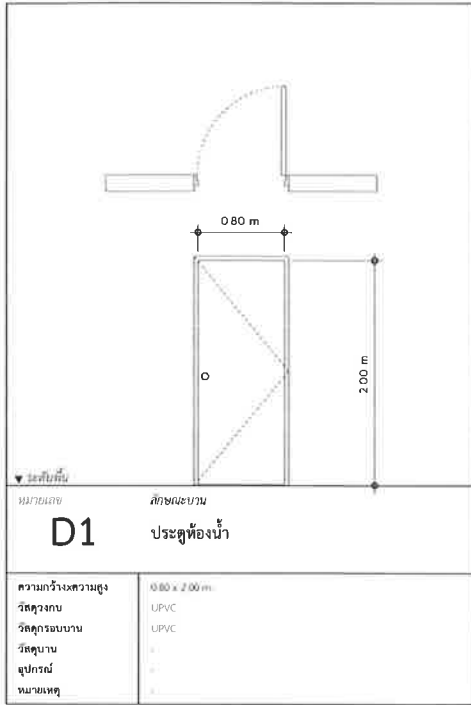

แบบขยายอ่างล้างหน้า

SCALE (A3)

1 : 10



เทศบาลตำบลป่าซาง  
อำเภอแม่จัน จังหวัดเชียงราย

โครงการ

ปรับปรุงอาบสถานที่  
บ้านป่าซาง หมู่ที่ 3

สถานที่

บ้านป่าซาง หมู่ที่ 3  
ต.ป่าซาง อ.แม่จัน จ.เชียงราย

สำรวจ/เขียนแบบ

สำรวจ/ออกแบบ/เขียนแบบ

(นายฤทธิชัย ป่าสาลิ)  
เขียนแบบ

ตรวจสอบ

(นายชิตชัย ปันทรายนมูล)  
หัวหน้าฝ่ายการโยธา

ตรวจสอบ

(นายสมพล บั้งเงิน)  
ผู้อำนวยการก่อสร้าง

เห็นชอบ

(นายดำเนิน ยี่งนอก)  
ปลัด เทศบาลตำบลป่าซาง

อนุมัติ

(นายพิชิต ผัดเป่า)  
รองนายกเทศมนตรี ปฏิบัติราชการแทน  
นายกเทศมนตรีตำบลป่าซาง

วันที่

26/01/2024

แบบแสดง

แบบขยายประตู่อ่างล้างหน้า

มาตรฐาน

As indicated

เลขที่แบบ

A-06





เทศบาลตำบลป่าซาง  
อำเภอแม่จัน จังหวัดเชียงราย

โครงการ

ปรับปรุงสภาพสถาน  
บ้านป่าซาง หมู่ที่ 3

สถานที่

บ้านป่าซาง หมู่ที่ 3  
ด.ป่าซาง อ.แม่จัน จ.เชียงราย

สำรวจ/เขียนแบบ

สำรวจ/ออกแบบ/เขียนแบบ

(นายสุทธิชัย ปาสาลี)  
เขียนแบบ

ตรวจสอบ

(นายชิตชัย ปันทรายมูล)  
หัวหน้าฝ่ายการโยธา

ตรวจสอบ

(นายสมพล บังเงิน)  
ผู้อำนวยการก่อสร้าง

เห็นชอบ

(นายดำเนิน ยืนนอก.)  
ปลัดเทศบาลตำบลป่าซาง

อนุมัติ

(นายพิชิต ผัดเป่า)  
รองนายกเทศมนตรี ปฏิบัติราชการแทน  
นายกเทศมนตรีตำบลป่าซาง

วันที่ 01/11/23

แบบแสดง แบบขยายห้องน้ำ 1, 2

มาตราส่วน 1 : 50

เลขที่แบบ A-07

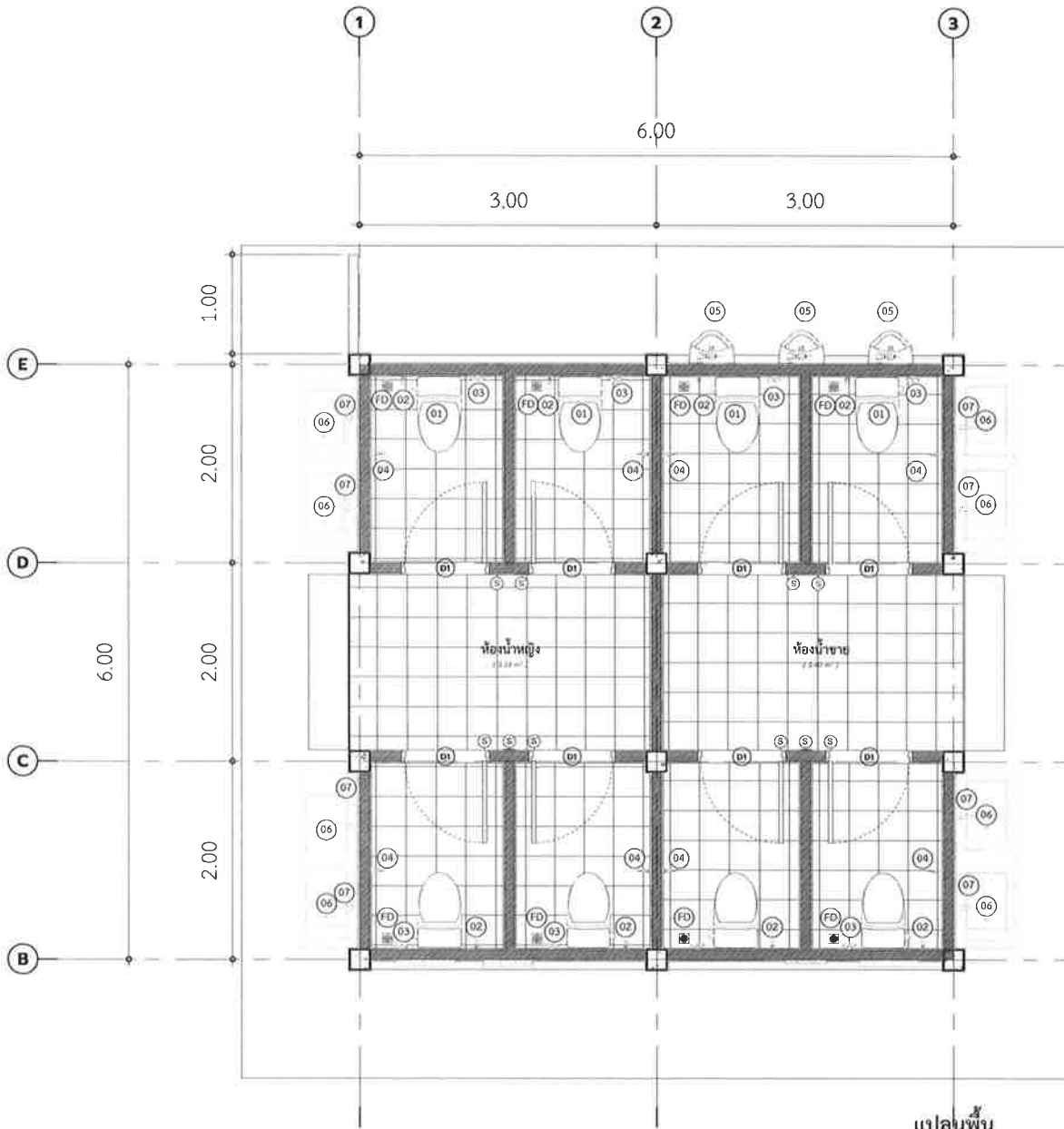

รายการสุขภัณฑ์ห้องน้ำ		
หมายเลข	รายการวัสดุ	จำนวน
01	ซีกโครก (รุ่นและยี่ห้อ กำหนดภายหลัง)	8
02	สายซีดชำระ (รุ่นและยี่ห้อ กำหนดภายหลัง)	8
03	ที่ใส่กระดาษชำระ (รุ่นและยี่ห้อ กำหนดภายหลัง)	8
04	ก๊อกร้านขนาด 1/2" (รุ่นและยี่ห้อ กำหนดภายหลัง)	8
05	โถปัสสาวะชาย (รุ่นและยี่ห้อระบุภายหลัง)	3
06	อ่างล้างหน้าวางบนเคาน์เตอร์ (รุ่นและยี่ห้อ กำหนดภายหลัง)	8
07	กระจกเงาคูณภาพดี หนา 5 มม.ยาวเต็มผนัง (รุ่นและยี่ห้อ กำหนดภายหลัง)	4
FD	ตะแกรงระบายน้ำ (FD) (รุ่นและยี่ห้อ กำหนดภายหลัง)	8
Grand total: 55		

แปลนพื้น

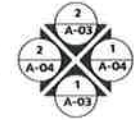

SCALE (A3)

1 : 50



เทศบาลตำบลป่าซาง  
อำเภอแม่จัน จังหวัดเชียงราย

โครงการ

ปรับปรุงสถาปนาสถาน  
บ้านป่าซาง หมู่ที่ 3

สถานที่

บ้านป่าซาง หมู่ที่ 3  
ด.ป่าซาง อ.แม่จัน จ.เชียงราย

สำรวจ/เขียนแบบ

สำรวจ/ออกแบบ/เขียนแบบ

  
(นายสุทธิชัย ป่าสำลี)  
เขียนแบบ

ตรวจสอบ

  
(นายชิตชัย ปิ่นทรายมูล)  
หัวหน้าฝ่ายการโยธา

ตรวจสอบ

  
(นายสมพล บังเงิน)  
ผู้อำนวยการก่อสร้าง

เห็นชอบ

  
(นายดำเนิน อึ้งนอก)  
ปลัดเทศบาลตำบลป่าซาง

อนุมัติ

  
(นายพิชิต ผัดเป่า)  
รองนายกเทศมนตรี ปฏิบัติราชการแทน  
นายกเทศมนตรีตำบลป่าซาง

วันที่

01/12/23

แบบแสดง

แปลนโครงสร้างฐานราก

มาตราส่วน

1 : 75

เลขที่แบบ

S-01

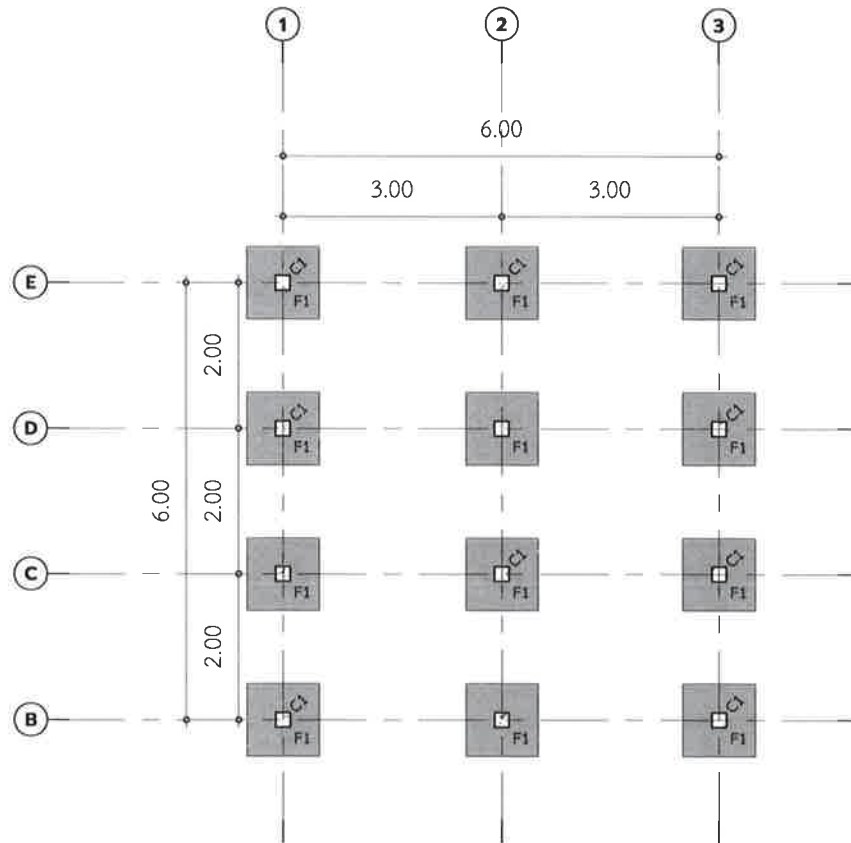

แปลนโครงสร้างฐานราก

SCALE (A3)

1 : 75





เทศบาลตำบลป่าซาง  
อำเภอแม่จัน จังหวัดเชียงราย

โครงการ

ปรับปรุงสถาปนสถาน  
บ้านป่าซาง หมู่ที่ 3

สถานที่

บ้านป่าซาง หมู่ที่ 3  
ต.ป่าซาง อ.แม่จัน จ.เชียงราย

สำรวจ/เขียนแบบ

สำรวจ/ออกแบบ/เขียนแบบ

(นายฤทธิชัย ป่าสาส์)  
เขียนแบบ

ตรวจสอบ

(นายชิตชัย ปันทรามูล)  
หัวหน้าฝ่ายการโยธา

ตรวจสอบ

(นายสมพล บังเงิน)  
ผู้อำนวยการก่อสร้าง

เห็นชอบ

(นายดำเนิน อึ้งนอก)  
ปลัด เทศบาลตำบลป่าซาง

อนุมัติ

(นายพิชิต ผัดเป้า)  
รองนายกเทศมนตรี ปฏิบัติราชการแทน  
นายกเทศมนตรีตำบลป่าซาง

วันที่

01/12/23

แบบแสดง

แปลนโครงสร้างคาน, พื้น

มาตราส่วน

ชั้นที่ 1  
1 : 75

เลขที่แบบ

S-02

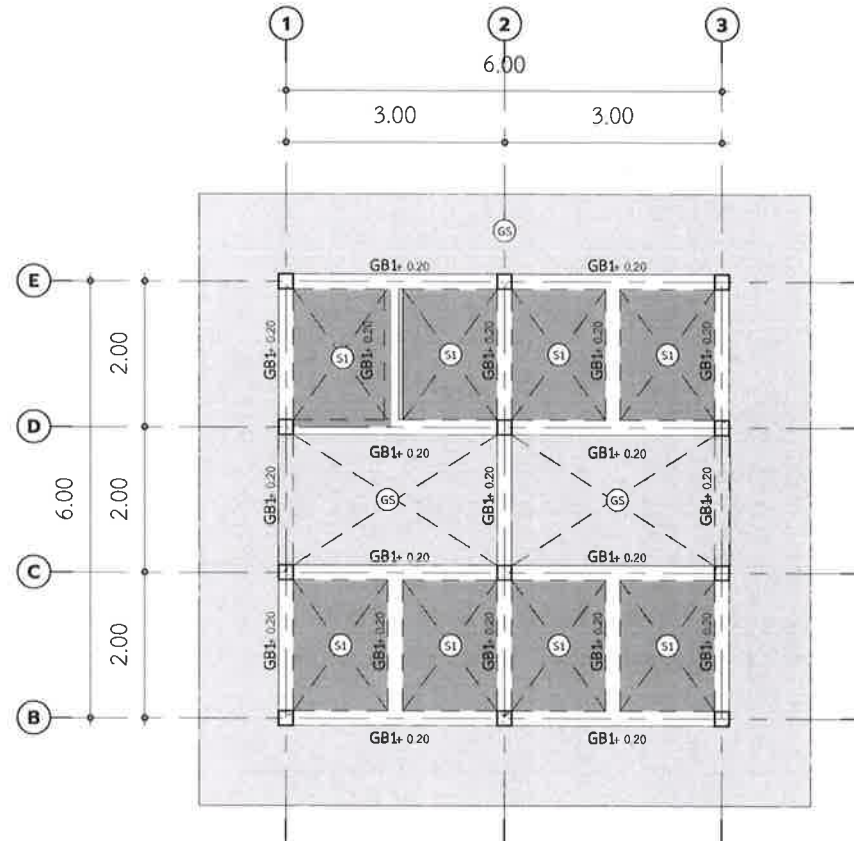

แปลนโครงสร้างคาน, พื้น

SCALE (A3)

1 : 75



เทศบาลตำบลป่าซาง  
อำเภอแม่จัน จังหวัดเชียงราย

โครงการ

ปรับปรุงคุณภาพสถาน  
บ้านป่าซาง หมู่ที่ 3

สถานที่

บ้านป่าซาง หมู่ที่ 3  
ต.ป่าซาง อ.แม่จัน จ.เชียงราย

สำรวจ/เขียนแบบ

สำรวจ/ออกแบบ/เขียนแบบ

(นายฤทธิชัย ปาสาลี)  
เขียนแบบ

ตรวจสอบ

(นายชิตชัย ปินทรายมูล)  
หัวหน้าฝ่ายการโยธา

ตรวจสอบ

(นายสมพล บัณฑิต)  
ผู้อำนวยการก่อสร้าง

เห็นชอบ

(นายคณิน อิงนอก)  
ปลัดเทศบาลตำบลป่าซาง

อนุมัติ

(นายพิชิต ผัดเป้า)  
รองนายกเทศมนตรี ปฏิบัติราชการแทน  
นายกเทศมนตรีตำบลป่าซาง

วันที่

07/10/23

แบบแสดง

แปลนโครงสร้างหลังคา 1

มาตราส่วน

1 : 75

เลขที่แบบ

S-03

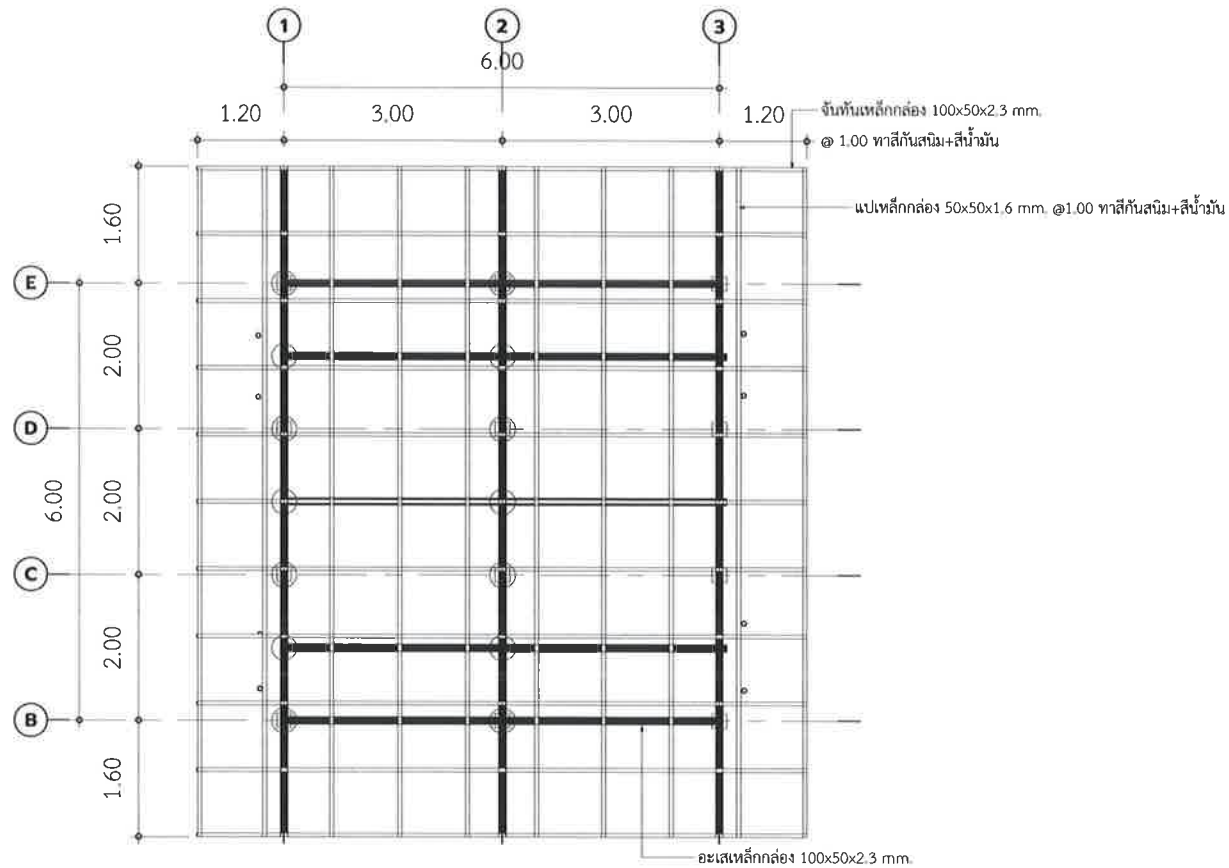

○ \* เสาตั้งเหล็กกล่อง 100x100x2.3 mm.

แปลนโครงสร้างหลังคา

SCALE (A3)

1 : 75

แบบขยายฐานราก-เสาตอม่อ

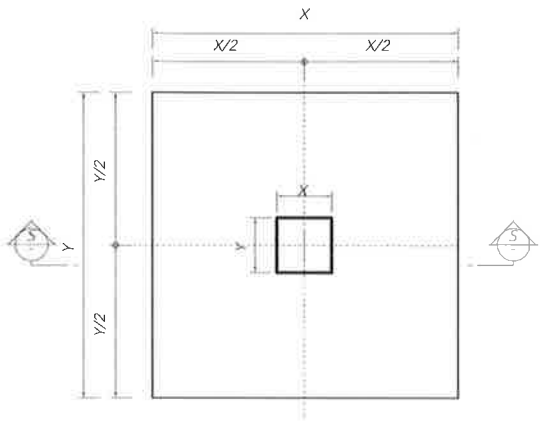

PLAN

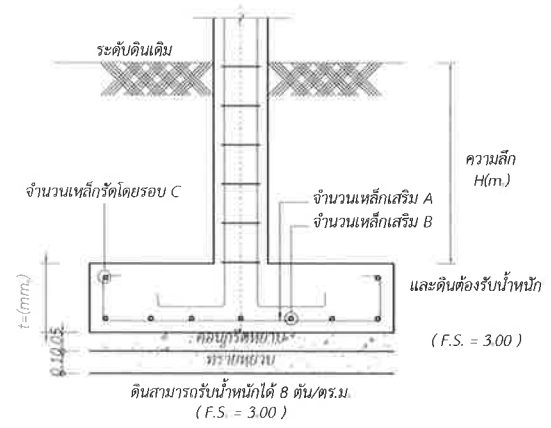

SECTION

ฐานราก	ขนาดฐานราก		ความหนา t=(m.)	ความลึก H(m.)	จำนวนเหล็กเสริม A	จำนวนเหล็กเสริม B	จำนวนเหล็กมัดโดยรอบ C
	X(m.)	Y(m.)					
F1	1.00	1.00	0.25	0.95	5 DB 12 mm.	5 DB 12 mm.	1 RB 9 mm.

LEVEL	COLUMN	C1
ระดับหลังคา	SHAPE	
ระดับพื้นที่ 1	SIZE	200 x 200 mm.
	MAIN REBAR	4-DB 12 mm.
	STIRRUP	1-RB 6 mm. @200 mm.
	OTHER	Covering = 25 mm.
ระดับฐานราก	SHAPE	
ระดับฐานราก	SIZE	200 x 200mm.
	MAIN REBAR	4-DB 12 mm.
	STIRRUP	1-RB 6 mm. @200 mm.
	OTHER	Covering = 25 mm.

SCALE (A3)

1 : 25

SCALE (A3)

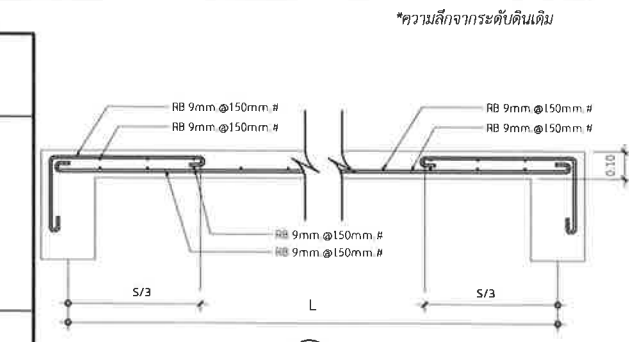

\*ความลึกจากระดับดินเดิม

แบบขยายโครงสร้างพื้น

SCALE (A3)

1 : 20

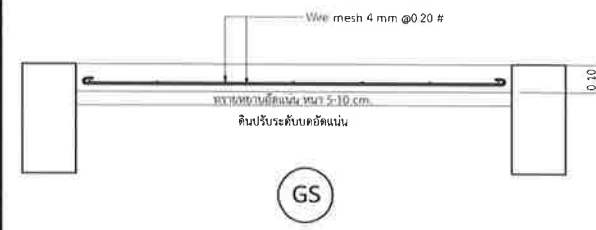

GS

แบบขยายโครงสร้างพื้น

SCALE (A3)

1 : 20

F1\_แบบขยายฐานราก

แบบขยายโครงสร้างเสา



เทศบาลตำบลป่าซาง  
อำเภอแม่จัน จังหวัดเชียงราย

โครงการ

ปรับปรุงถนนสถาน  
บ้านป่าซาง หมู่ที่ 3

สถานที่

บ้านป่าซาง หมู่ที่ 3  
ต.ป่าซาง อ.แม่จัน จ.เชียงราย

สำรวจ/เขียนแบบ

สำรวจ/ออกแบบ/เขียนแบบ

(นายฤทธิชัย ป่าสำลี)  
เขียนแบบ

ตรวจสอบ

(นายชิตชัย ปันทรายนุล)  
หัวหน้าฝ่ายการโยธา

ตรวจสอบ

(นายสมพล บังเงิน)  
ผู้อำนวยการก่อสร้าง

เห็นชอบ

(นายคำเนน ชิงนอก.)  
ปลัด เทศบาลตำบลป่าซาง

อนุมัติ

(นายพิชิต ผัดเป่า)  
รองนายกเทศมนตรี ปฏิบัติราชการแทน  
นายกเทศมนตรีตำบลป่าซาง

วันที่ 01/12/23

แบบแสดง แบบขยายโครงสร้าง

มาตรฐาน As indicated

เลขที่แบบ S-04

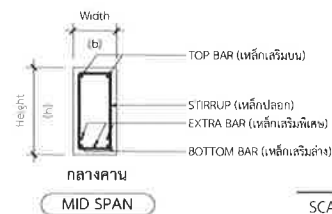
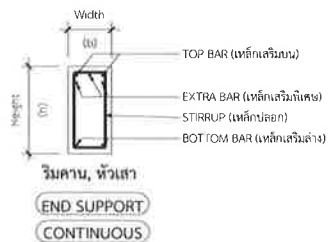
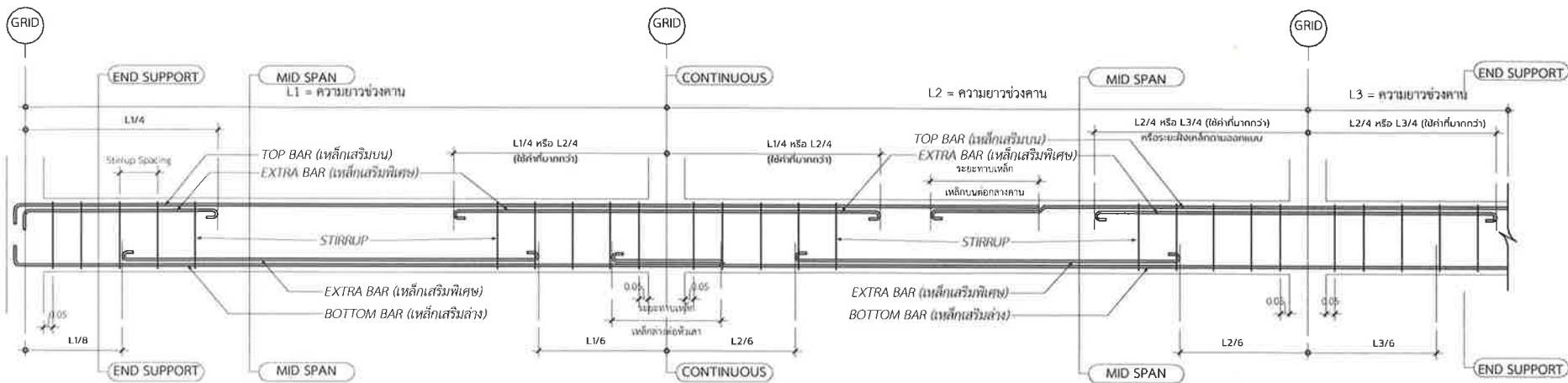

แบบขยายการเสริมเหล็กคาน

SCALE (A3)

1 : 25

TYPE	GB1 (SIMPLE BEAM)		
	Continuous or Cantilever Section	Mid. Section Span Section	End Section Support Section
SHAPE			
SIZE	200 x 400mm.		
TOP BAR	2-DB 12mm	2-DB 12mm	2-DB 12mm.
BOTTOM BAR	2-DB 12mm	2-DB 12mm.	2-DB 12mm.
STIRRUP	RB 6mm. @=150mm.	RB 6mm. @=200mm.	RB 6mm. @=150mm.
OTHER	-	-	-

แบบขยายโครงสร้างคาน

SCALE (A3)

1 : 20



เทศบาลตำบลป่าปาง  
อำเภอแม่ออน จังหวัดเชียงใหม่

โครงการ

ปรับปรุงอาคาร  
บ้านป่าปาง หมู่ที่ 3

สถานที่

บ้านป่าปาง หมู่ที่ 3  
ต.ป่าปาง อ.แม่ออน จ.เชียงใหม่

สำรวจ/เขียนแบบ

สำรวจ/ออกแบบ/เขียนแบบ

(นายฤทธิชัย ปาสำลี)  
เขียนแบบ

ตรวจสอบ

(นายชิตชัย ปันทรายมูล)  
หัวหน้าฝ่ายการโยธา

ตรวจสอบ

(นายสมพล บึงเงิน)  
ผู้อำนวยการก่อสร้าง

เห็นชอบ

(นายดำเนิน อึ้งนอก.)  
ปลัดเทศบาลตำบลป่าปาง

อนุมัติ

(นายพิชิต ผัดเป้า)  
รองนายกเทศมนตรี ปฏิบัติราชการแทน  
นายกเทศมนตรีตำบลป่าปาง

วันที่

01/12/23

แบบแสดง

แบบขยายโครงสร้าง (ต่อ)

มาตรฐาน

As indicated

เลขที่แบบ

S-05

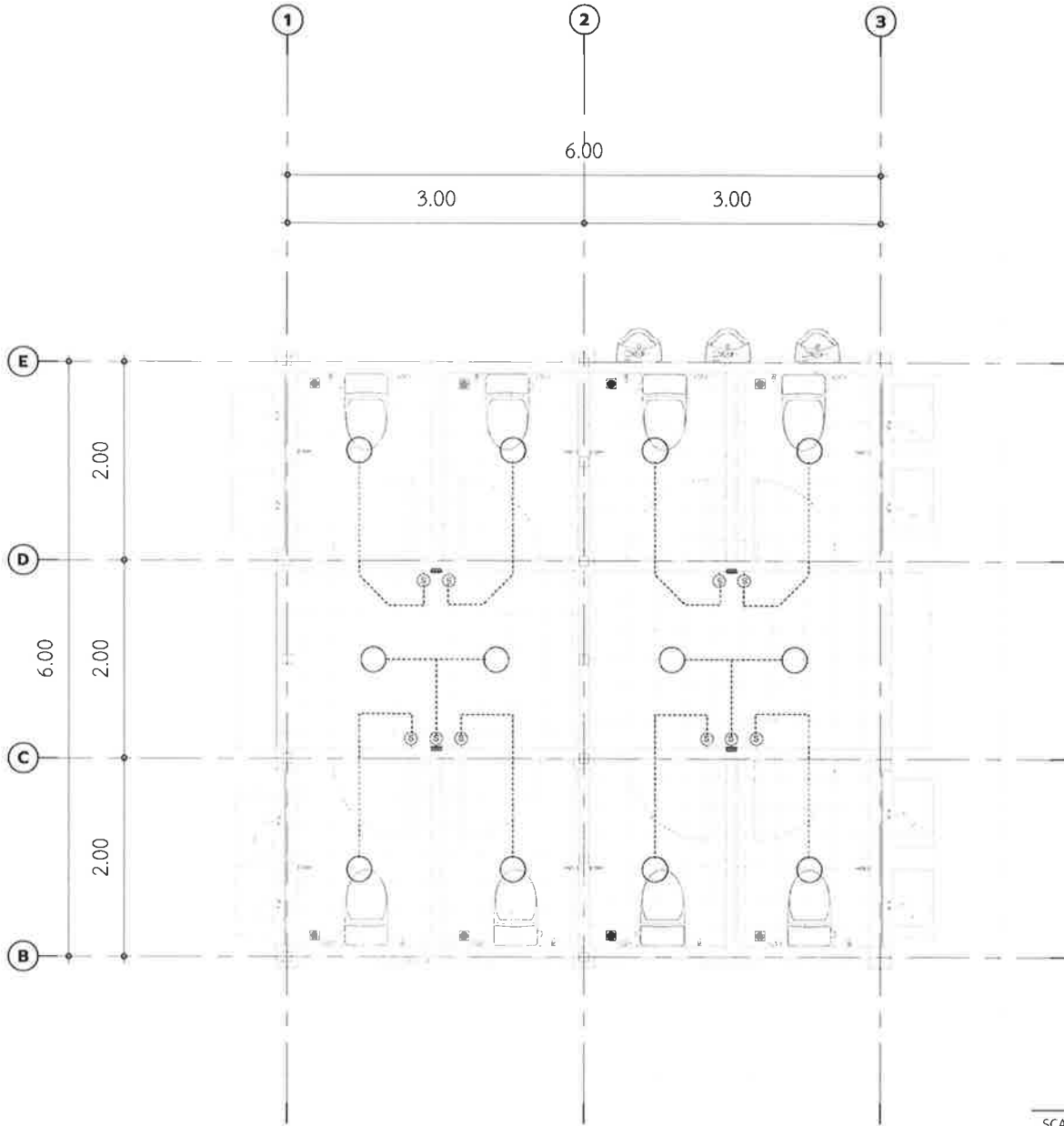

อุปกรณ์ดวงโคม	
ชนิดดวงโคม	จำนวน
โคมดาวนิลที่ติดลอยถม 6 นิ้ว LED 12W	12
Grand total: 12	12
อุปกรณ์สวิตซ์ไฟฟ้า	
ชนิดสวิตซ์ไฟฟ้า	จำนวน
สวิตซ์ทางเดียว แบบ 2 สวิตซ์ (ระบุรุ่นภายหลัง)	2
สวิตซ์ทางเดียว แบบ 3 สวิตซ์ (ระบุรุ่นภายหลัง)	2
Grand total: 4	4

แปลนระบบไฟฟ้าแสงสว่าง

SCALE (A3)

1 : 50



เทศบาลตำบลป่าซาง  
อำเภอแม่เงิน จังหวัดเชียงราย

โครงการ

ปรับปรุงสภาพสถานที่  
บ้านป่าซาง หมู่ที่ 3

สถานที่

บ้านป่าซาง หมู่ที่ 3  
ต.ป่าซาง อ.แม่เงิน จ.เชียงราย

สำรวจ/เขียนแบบ

สำรวจ/ออกแบบ/เขียนแบบ

(นายฤทธิชัย ปาสาลี)  
เขียนแบบ

ตรวจสอบ

(นายจิตชัย ปิ่นทรายมูล)  
หัวหน้าฝ่ายการโยธา

ตรวจสอบ

(นายสมพล บั้งเงิน)  
ผู้อำนวยการก่อสร้าง

เห็นชอบ

(นายดำเนิน อิงนอก)  
ปลัดเทศบาลตำบลป่าซาง

อนุมัติ

(นายพิชิต ผัดเป่า)  
รองนายกเทศมนตรี ปฏิบัติราชการแทน  
นายกเทศมนตรีตำบลป่าซาง

วันที่

01/12/23

แบบแสดง

แปลนงานระบบไฟฟ้าแสงสว่าง

มาตราส่วน

1 : 50

เลขที่แบบ

EE-01



เทศบาลตำบลป่าซาง  
อำเภอแม่จัน จังหวัดเชียงราย

โครงการ

ปรับปรุงระบบบำบัดน้ำเสีย  
บ้านป่าซาง หมู่ที่ 3

สถานที่

บ้านป่าซาง หมู่ที่ 3  
ต.ป่าซาง อ.แม่จัน จ.เชียงราย

สำรวจ/เขียนแบบ

สำรวจ/ออกแบบ/เขียนแบบ

  
(นายฤทธิชัย ปราสาท)  
เขียนแบบ

ตรวจสอบ

  
(นายชิตชัย ปินทรายมูล)  
หัวหน้าฝ่ายการโยธา

ตรวจสอบ

  
(นายสมพล บังเิม)  
ผู้อำนวยการก่อสร้าง

เห็นชอบ

  
(นายดำเนิน อิงนอก)  
ปลัดเทศบาลตำบลป่าซาง

อนุมัติ

  
(นายพิชิต ผัดเป้า)  
รองนายกเทศมนตรี ปฏิบัติราชการแทน  
นายกเทศมนตรีตำบลป่าซาง

วันที่ 01/12/23

แบบแสดง แปลนระบบประปา, สุขาภิบาล

มาตราส่วน 1 : 50

เลขที่แบบ SN-01

รายการวัสดุระบบประปาและสุขาภิบาล	
วัสดุ	ขนาด
PVC CW	1/2"
PVC SOIL	4"
PVC WASTE	2"

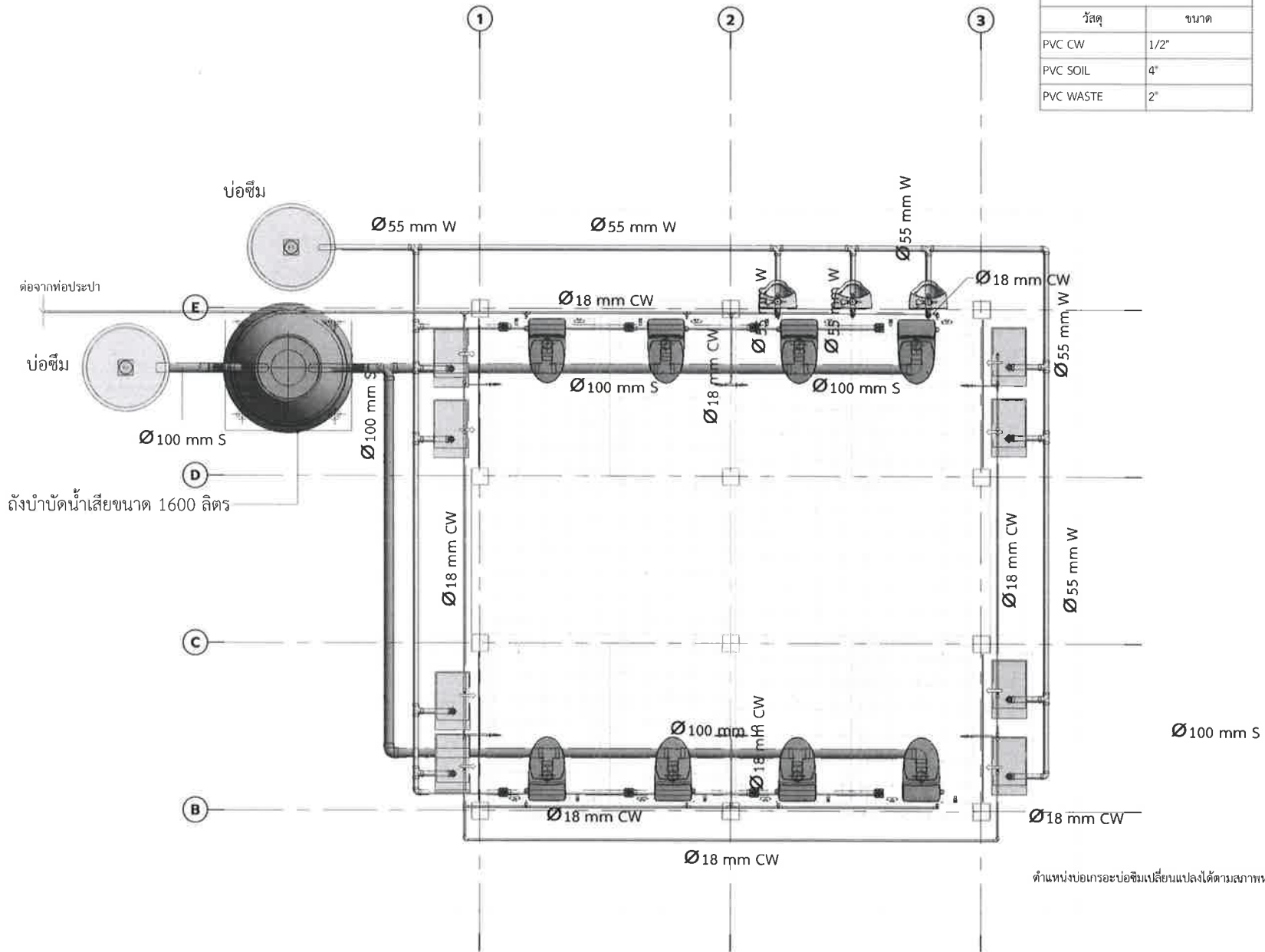

แปลนระบบประปา, สุขาภิบาล

SCALE (A3)

1 : 50





เทศบาลตำบลป่าซาง  
อำเภอแม่เงิน จังหวัดเชียงราย

โครงการ

ปรับปรุงสถาน  
บ้านป่าซาง หมู่ที่ 3

สถานที่

บ้านป่าซาง หมู่ที่ 3  
ต.ป่าซาง อ.แม่เงิน จ.เชียงราย

สำรวจ/เขียนแบบ

สำรวจ/ออกแบบ/เขียนแบบ



(นายฤทธิชัย ป่าสำลี)  
เขียนแบบ

ตรวจสอบ



(นายชิตชัย ปันทรายมูล)  
หัวหน้าฝ่ายการโยธา

ตรวจสอบ



(นายสมพล บั้งเงิน)  
ผู้อำนวยการก่อสร้าง

เห็นชอบ



(นายดำเนิน ยิงนอก)  
ปลัดเทศบาลตำบลป่าซาง

อนุมัติ



(นายพิชิต ผดเป่า)

รองนายกเทศมนตรี ปฏิบัติราชการแทน  
นายกเทศมนตรีตำบลป่าซาง

วันที่

12/02/19

แบบแสดง

แบบขยายงานระบบสุขาภิบาล

มาตราส่วน

1 : 30

เลขที่แบบ

SN-02

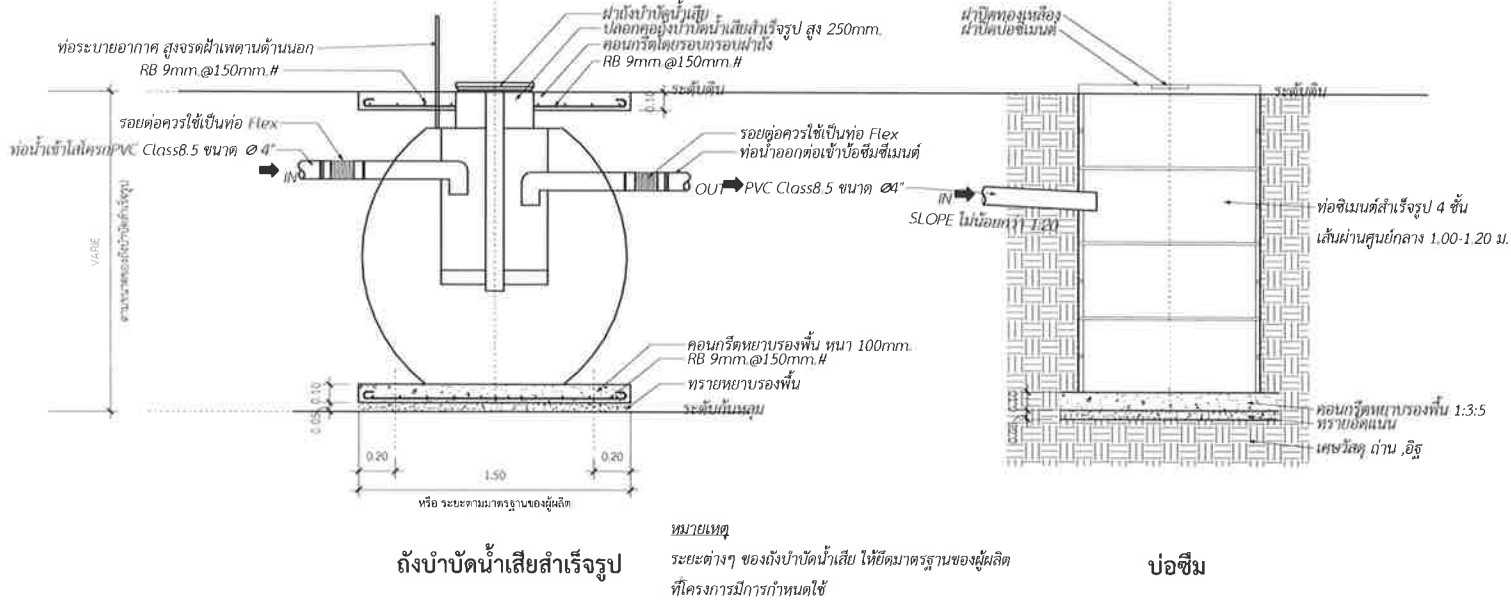
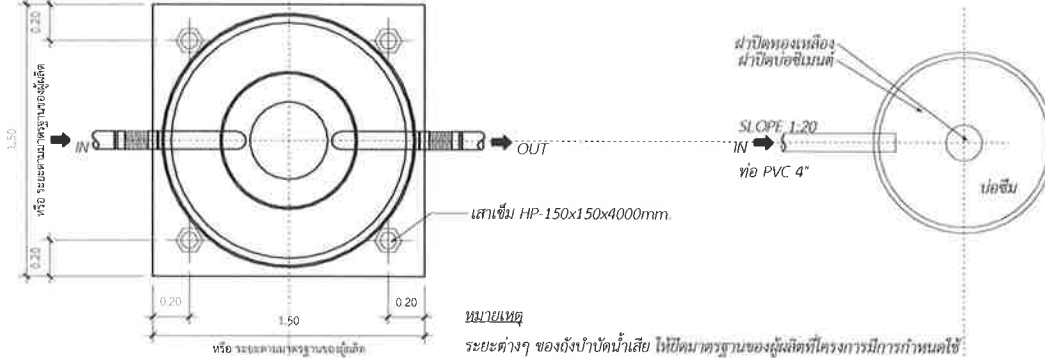

แบบขยายถังบำบัดน้ำเสียสำเร็จรูป - บ่อซีเมนต์

แบบขยายงานระบบสุขาภิบาล

SCALE (A3)

1 : 30

4. ก่อสร้างลานอเนกประสงค์ คสล. ขนาดพื้นที่รวมไม่น้อยกว่า 940 ตารางเมตร  
สถานที่ บ้านป่าซาง หมู่ที่ 3 ต.ป่าซาง อ.แม่จัน จ.เชียงราย





เทศบาลตำบลป่าซาง  
อำเภอแม่จัน จังหวัดเชียงราย

โครงการ

ปรับปรุงสภาพสถานที่  
บ้านป่าซาง หมู่ที่ 3

สถานที่

บ้านป่าซาง หมู่ที่ 3  
ต.ป่าซาง อ.แม่จัน จ.เชียงราย

สำรวจ/เขียนแบบ

สำรวจ/ออกแบบ/เขียนแบบ

(นายสุทธิชัย ป่าสาถิ)  
เขียนแบบ

ตรวจสอบ

(นายชิตชัย ปันทรายมูล)  
หัวหน้าฝ่ายการโยธา

ตรวจสอบ

(ชายสมพล บังเงิน)  
ผู้อำนวยการก่อสร้าง

เห็นชอบ

(นายคำเนิน อิงนอก.)  
ปลัด เทศบาลตำบลป่าซาง

อนุมัติ

(นายพิชิต ผัดเป่า)  
รองนายกเทศมนตรี ปฏิบัติราชการแทน  
นายกเทศมนตรีตำบลป่าซาง

วันที่ 26/01/2024

แบบแสดง แผนที่พอสั่งเซป

มาตราส่วน 1 : 350

เลขที่แบบ A-01



รูปแปลน

มาตราส่วน

1 : 350

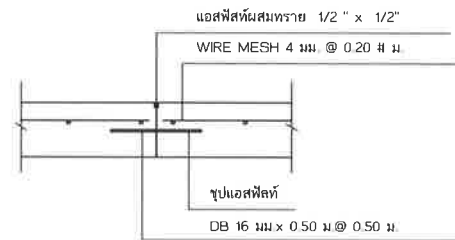
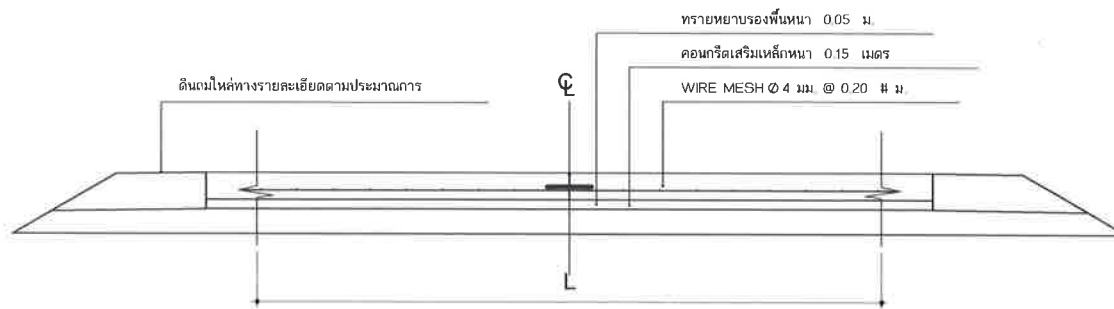
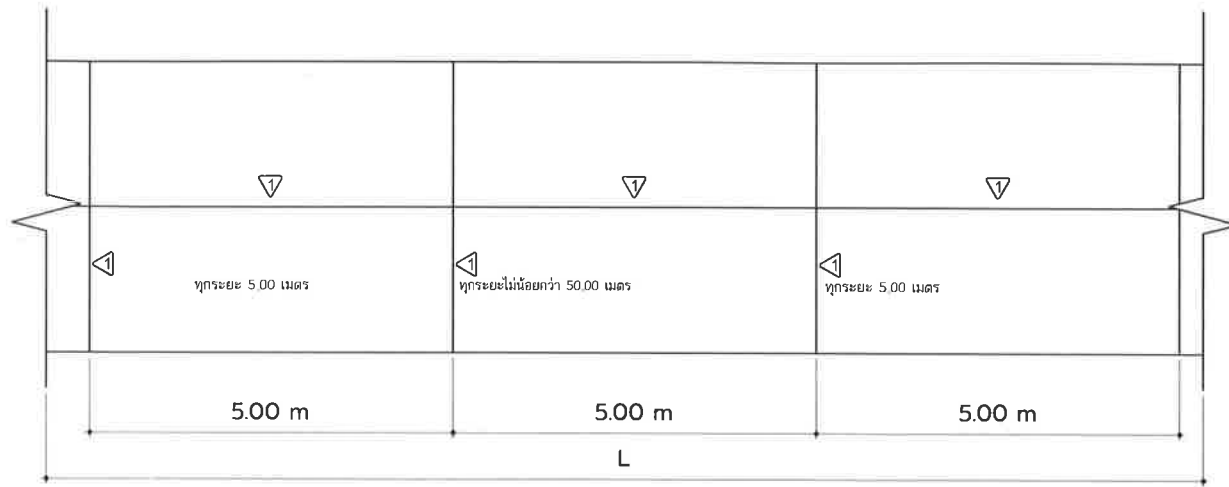

แบบขยาย CONTRACTION JOINT

CONTRACTION JOINT  
ทุกระยะ 5.00 เมตร

แปลนคอนกรีตเสริมเหล็ก

SCALE 1:75

รูปตัดคอนกรีตเสริมเหล็ก

SCALE 1:25



เทศบาลตำบลป่าซาง  
อำเภอแม่อิง จังหวัดเชียงราย

โครงการ

ปรับปรุงถนนสถาน  
บ้านป่าซาง หมู่ที่ 3

สถานที่

บ้านป่าซาง หมู่ที่ 3  
ต.ป่าซาง อ.แม่อิง จ.เชียงราย

สำรวจ/เขียนแบบ

สำรวจ/ออกแบบ/เขียนแบบ

(นายฤทธิชัย ปาสาลี)  
เขียนแบบ

ตรวจสอบ

(นายชิตชัย ปินทรายมูล)  
หัวหน้าฝ่ายการโยธา

ตรวจสอบ

(นายสมพล บังเงิน)  
ผู้อำนวยการก่อสร้าง

เห็นชอบ

(นายดำเนิน ยิงนอก)  
ปลัดเทศบาลตำบลป่าซาง

อนุมัติ

(นายพิชิต ผัดเป่า)  
รองนายกเทศมนตรี ปฏิบัติราชการแทน  
นายกเทศมนตรีตำบลป่าซาง

วันที่

02/15/24

แบบแสดง

Unnamed

มาตราส่วน

1 : 75

เลขที่แบบ

A-03



เทศบาลตำบลป่าซาง  
อำเภอแม่จัน จังหวัดเชียงราย

โครงการ

ปรับปรุงสภาพสถานที่  
บ้านป่าซาง หมู่ที่ 3

สถานที่

บ้านป่าซาง หมู่ที่ 3  
ต.ป่าซาง อ.แม่จัน จ.เชียงราย

สำรวจ/เขียนแบบ

สำรวจ/ออกแบบ/เขียนแบบ

(นายสุทธิชัย ปาสาลี)  
เขียนแบบ

ตรวจสอบ

(นายชิตชัย ปินทรายมูล)  
หัวหน้าฝ่ายการโยธา

ตรวจสอบ

(นายสมพล บังเงิน)  
ผู้อำนวยการก่อสร้าง

เห็นชอบ

(นายดำเนิน ยิ่งนง)  
ปลัด เทศบาลตำบลป่าซาง

อนุมัติ

รองนายกเทศมนตรี ปฏิบัติราชการแทน  
นายกเทศมนตรีตำบลป่าซาง

วันที่

02/20/24

แบบแสดง

ป้ายชั่วคราว

มาตราส่วน

1 : 25

เลขที่แบบ

A-15

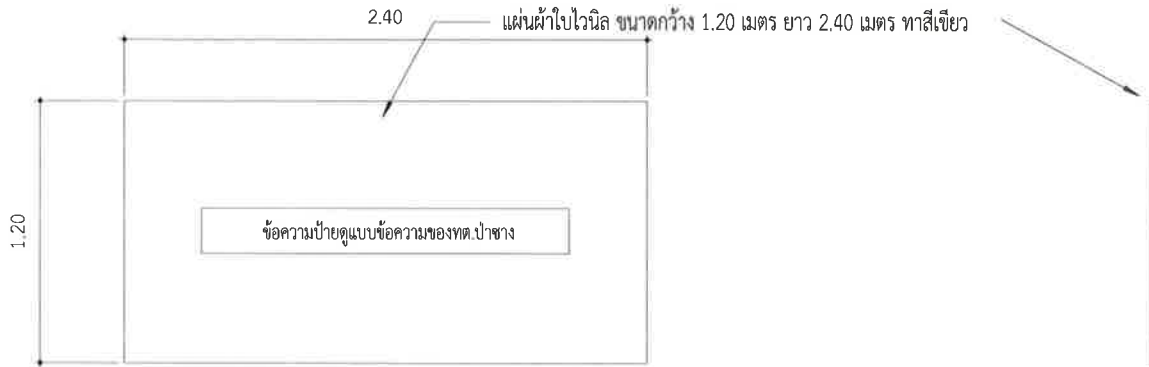

### รายการประกอบแบบ

1. พื้นป้ายทาสีเขียว
2. ตัวหนังสือข้อความใช้สีขาว
3. ขนาดตัวหนังสือกำหนดตามความเหมาะสมตามข้อความที่กำหนด
4. แผ่นป้ายขนาด 1.20 เมตร ยาว 2.40 เมตร

หมายเหตุ

-จุดติดตั้งกำหนดตามความเหมาะสม ในหน้างาน สามารถมองเห็นได้ชัดเจน

รายละเอียดประกอบ แบบป้ายมาตรฐานสำหรับโครงการก่อสร้างของเทศบาลตำบลป่าซาง

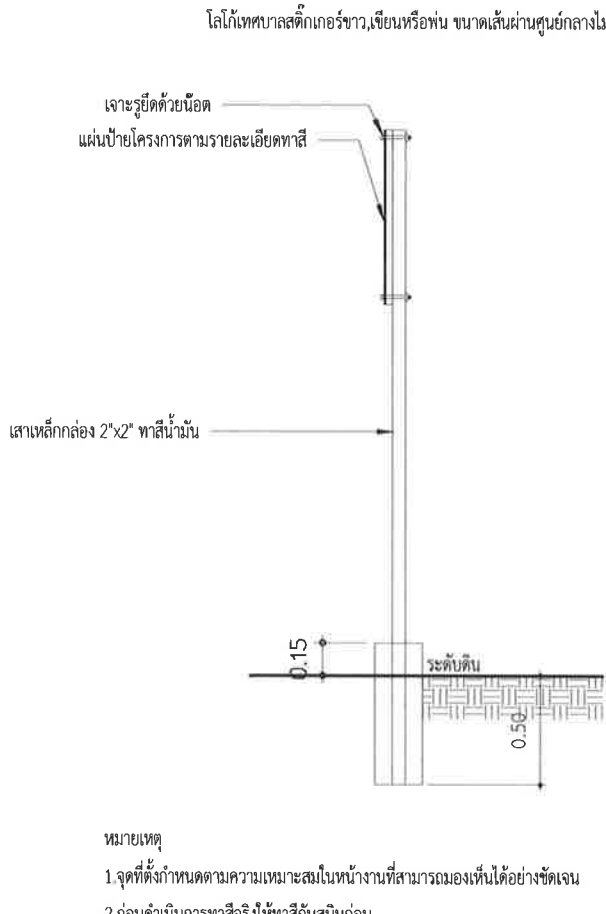
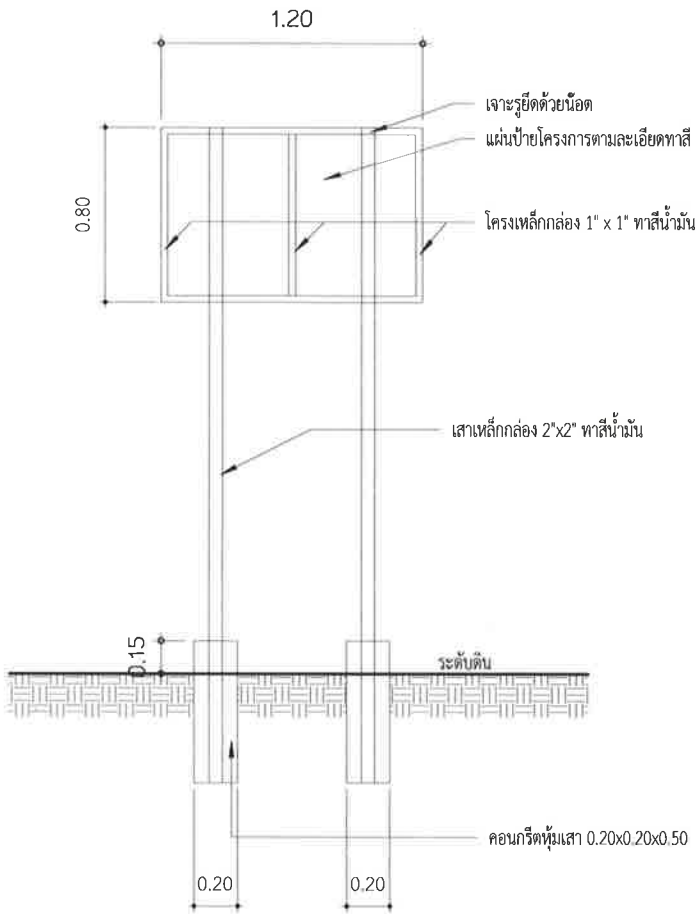
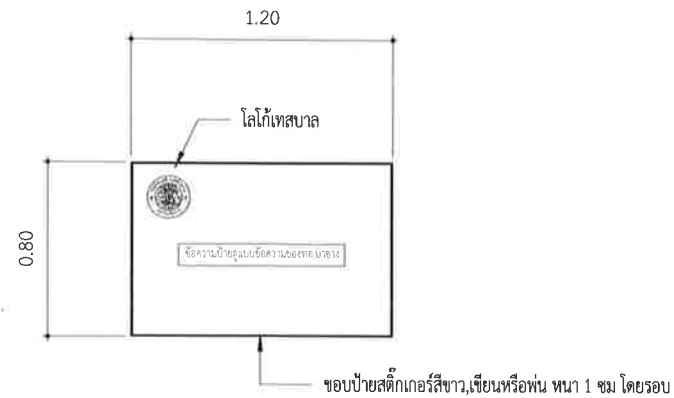
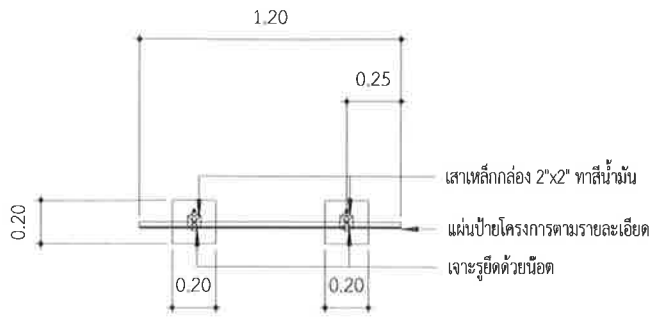

- รายการประกอบแบบ
- 1.เสาเหล็กทาสีขาว(ใช้สีน้ำมัน)
  - 2.แผ่นป้ายแผ่นเหล็ก พื้นป้ายทาสีทั้งสองด้าน (ใช้สีน้ำมัน)
  - 3.ตัวหนังสือสีขาว (ใช้เป็นสติ๊กเกอร์หรือพ่น)
  - 4.ขนาดตัวหนังสือกำหนดตามความเหมาะสมตามข้อความ
  - 5.แผ่นป้ายแผ่นเหล็กขนาด 0.80 เมตร ยาว 1.20 เมตร

หมายเหตุ  
 1.จุดที่ตั้งกำหนดตามความเหมาะสมในหน้าที่สามารถมองเห็นได้อย่างชัดเจน  
 2.ก่อนดำเนินการทาสีจริงให้ทาสีกันสนิมก่อน



ตัวอย่างโลโก้เทศบาล



เทศบาลตำบลป่าซาง  
อำเภอแม่จัน จังหวัดเชียงราย

โครงการ  
ปรับปรุงอาคาร  
บ้านป่าซาง หมู่ที่ 3

สถานที่  
บ้านป่าซาง หมู่ที่ 3  
ต.ป่าซาง อ.แม่จัน จ.เชียงราย

สำรวจ/เขียนแบบ

สำรวจ/ออกแบบ/เขียนแบบ

(นายฤทธิชัย ป่าสำลี)  
เขียนแบบ

ตรวจสอบ

(นายชิตชัย ปันทรายมูล)  
หัวหน้าฝ่ายการโยธา

ตรวจสอบ

(นายสมพล บังเงิน)  
ผู้อำนวยการก่อสร้าง

เห็นชอบ

(นายดำเนิน ยิ่งบอก)  
ปลัดเทศบาลตำบลป่าซาง

อนุมัติ

(นายพิชิต ผัดเป่า)  
รองนายกเทศมนตรี ปฏิบัติราชการแทน  
นายกเทศมนตรีตำบลป่าซาง

วันที่ 02/20/24  
 แบบแสดง ป้ายโครงการ  
 มาตรฐาน 1 : 25  
 เลขที่แบบ A-16