



## ประกาศเทศบาลตำบลป่าซาง

เรื่อง ประกวดราคาจ้างก่อสร้างโครงการก่อสร้างศาลาอเนกประสงค์ บริเวณฉาปนสถาน บ้านแม่สลอง หมู่ที่ ๑๔ ด้วยวิธีประกวดราคาอิเล็กทรอนิกส์ (e-bidding)

เทศบาลตำบลป่าซาง มีความประสงค์จะประกวดราคาจ้างก่อสร้างโครงการก่อสร้างศาลาอเนกประสงค์ บริเวณฉาปนสถาน บ้านแม่สลอง หมู่ที่ ๑๔ ด้วยวิธีประกวดราคาอิเล็กทรอนิกส์ (e-bidding) วงเงินงบประมาณ ๑,๑๔๓,๐๐๐.๐๐ บาท (หนึ่งล้านหนึ่งแสนสี่หมื่นสามพันบาทถ้วน) ราคาของงานจ้างก่อสร้าง ในการประกวดราคาครั้งนี้ เป็นเงินทั้งสิ้น ๑,๐๒๓,๖๑๕.๔๔ บาท (หนึ่งล้านสองหมื่นสามพันหกร้อยสิบห้าบาทสี่สิบสี่สตางค์) ตามรายการ ดังนี้

โครงการก่อสร้างศาลาอเนกประสงค์ บริเวณฉาปนสถาน บ้านแม่สลอง หมู่ที่ ๑๔ ปริมาณงาน ก่อสร้างศาลาอเนกประสงค์ บริเวณฉาปนสถาน ขนาดกว้าง ๑๕.๐๐ เมตร ยาว ๒๒.๔๐ เมตร สูง ๕.๕๐ เมตรจากระดับพื้น ตามแบบเทศบาลตำบลป่าซางกำหนด พร้อมป้ายประชาสัมพันธ์โครงการ จำนวน ๑ โครงการ

ผู้ยื่นข้อเสนอจะต้องมีคุณสมบัติ ดังต่อไปนี้

๑. มีความสามารถตามกฎหมาย
๒. ไม่เป็นบุคคลล้มละลาย
๓. ไม่อยู่ระหว่างเลิกกิจการ
๔. ไม่เป็นบุคคลซึ่งอยู่ระหว่างถูกระงับการยื่นข้อเสนอหรือทำสัญญากับหน่วยงานของรัฐไว้ชั่วคราว เนื่องจากเป็นผู้ที่ไม่ผ่านเกณฑ์การประเมินผลการปฏิบัติงานของผู้ประกอบการตามระเบียบ ที่รัฐมนตรีว่าการกระทรวงการคลังกำหนดตามที่ประกาศเผยแพร่ในระบบเครือข่ายสารสนเทศของกรมบัญชีกลาง
๕. ไม่เป็นบุคคลซึ่งถูกระบุชื่อไว้ในบัญชีรายชื่อผู้ทำงานและได้แจ้งเวียนชื่อให้เป็นผู้ทำงานของหน่วยงานของรัฐในระบบเครือข่ายสารสนเทศของกรมบัญชีกลาง ซึ่งรวมถึงนิติบุคคลที่ผู้ทำงานเป็นหุ้นส่วนผู้จัดการ กรรมการผู้จัดการ ผู้บริหาร ผู้มีอำนาจในการดำเนินงานในกิจการของนิติบุคคลนั้นด้วย
๖. มีคุณสมบัติและไม่มีลักษณะต้องห้ามตามที่คณะกรรมการนโยบายการจัดซื้อจัดจ้างและการบริหารพัสดุภาครัฐกำหนดในราชกิจจานุเบกษา
๗. เป็นนิติบุคคลผู้มีอาชีพรับจ้างงานที่ประกวดราคาอิเล็กทรอนิกส์ดังกล่าว

๘. ไม่เป็นผู้มีผลประโยชน์ร่วมกันกับผู้ยื่นข้อเสนอรายอื่นที่เข้ายื่นข้อเสนอให้แก่เทศบาลตำบลป่าซาง ณ วันประกาศประกวดราคาอิเล็กทรอนิกส์ หรือไม่เป็นผู้กระทำการอันเป็นการขัดขวางการแข่งขันราคาอย่างเป็นธรรม ในการประกวดราคาอิเล็กทรอนิกส์ครั้งนี้

๙. ไม่เป็นผู้ได้รับเอกสิทธิ์หรือความคุ้มกัน ซึ่งอาจปฏิเสธไม่ยอมขึ้นศาลไทย เว้นแต่รัฐบาลของผู้ยื่นข้อเสนอได้มีคำสั่งสละเอกสิทธิ์และความคุ้มกันเช่นนั้น

๑๐. ผู้ยื่นข้อเสนอต้องมีผลงานก่อสร้างประเภทเดียวกันกับผลงานที่ประกวดราคาจ้างก่อสร้างในวงเงินไม่น้อยกว่า ๕๗๑,๕๐๐.๐๐ บาท (ห้าแสนเจ็ดหมื่นหนึ่งพันห้าร้อยบาทถ้วน) และเป็นผลงานที่เป็นคู่สัญญาโดยตรงกับหน่วยงานของรัฐ หรือหน่วยงานเอกชนที่ เทศบาลตำบลป่าซาง เชื่อถือ

๑๑. ผู้ยื่นข้อเสนอที่ยื่นข้อเสนอในรูปแบบของ "กิจการร่วมค้า" ต้องมีคุณสมบัติดังนี้  
กรณีที่ยื่นข้อเสนอระหว่างผู้เข้าร่วมค้ากำหนดให้ผู้เข้าร่วมค้ารายใดรายหนึ่งเป็นผู้เข้าร่วมค้าหลัก ข้อตกลงระหว่างผู้เข้าร่วมค้าจะต้องมีการกำหนดสัดส่วนหน้าที่และความรับผิดชอบในปริมาณงาน สิ่งของ หรือมูลค่าตามสัญญาของผู้เข้าร่วมค้าหลักมากกว่าผู้เข้าร่วมค้ารายอื่นทุกราย

กรณีที่ยื่นข้อเสนอระหว่างผู้เข้าร่วมค้ากำหนดให้ผู้เข้าร่วมค้ารายใดรายหนึ่งเป็นผู้เข้าร่วมค้าหลัก กิจการร่วมค่านั้นต้องใช้ผลงานของผู้เข้าร่วมค้าหลักรายเดียวเป็นผลงานของกิจการร่วมค้าที่ยื่นข้อเสนอ

สำหรับข้อตกลงระหว่างผู้เข้าร่วมค้าที่ไม่ได้กำหนดให้ผู้เข้าร่วมค้ารายใดเป็นผู้เข้าร่วมค้าหลัก ผู้เข้าร่วมค้าทุกรายจะต้องมีคุณสมบัติครบถ้วนตามเงื่อนไขที่กำหนดไว้ในเอกสารเชิญชวน หรือหนังสือเชิญชวน

กรณีที่ยื่นข้อเสนอระหว่างผู้เข้าร่วมค้ากำหนดให้มีการมอบหมายผู้เข้าร่วมค้ารายใดรายหนึ่งเป็นผู้ยื่นข้อเสนอ ในนามกิจการร่วมค้า การยื่นข้อเสนอดังกล่าวไม่ต้องมีหนังสือมอบอำนาจ

สำหรับข้อตกลงระหว่างผู้เข้าร่วมค้าที่ไม่ได้กำหนดให้ผู้เข้าร่วมค้ารายใดเป็นผู้ยื่นข้อเสนอผู้เข้าร่วมค้าทุกรายจะต้องลงลายมือชื่อในหนังสือมอบอำนาจให้ผู้เข้าร่วมค้ารายใดรายหนึ่งเป็นผู้ยื่นข้อเสนอในนามกิจการร่วมค้า

๑๒. ผู้ยื่นข้อเสนอต้องลงทะเบียนที่มีข้อมูลถูกต้องครบถ้วนในระบบจัดซื้อจัดจ้างภาครัฐด้วยอิเล็กทรอนิกส์ (Electronic Government Procurement : e-GP) ของกรมบัญชีกลาง

๑๓. ผู้ยื่นข้อเสนอต้องมีมูลค่าสุทธิของกิจการ ดังนี้

(๑) กรณีผู้ยื่นข้อเสนอเป็นนิติบุคคลที่จัดตั้งขึ้นตามกฎหมายไทยซึ่งได้จดทะเบียนเกินกว่า ๑ ปี ต้องมีมูลค่าสุทธิของกิจการ จากผลต่างระหว่างสินทรัพย์สุทธิหักด้วยหนี้สินสุทธิ ที่ปรากฏในงบแสดงฐานะการเงินที่มีการตรวจรับรองแล้ว ซึ่งจะต้องแสดงค่าเป็นบวก ๑ ปีสุดท้ายก่อนวันยื่นข้อเสนอ

(๒) กรณีผู้ยื่นข้อเสนอเป็นนิติบุคคลที่จัดตั้งขึ้นตามกฎหมายไทย ซึ่งยังไม่มีกิจการรายงานงบแสดงฐานะการเงินกับกรมพัฒนาธุรกิจการค้า ให้พิจารณาการกำหนดมูลค่าของทุนจดทะเบียน โดยผู้ยื่นข้อเสนอจะต้องมีทุนจดทะเบียนที่เรียกชำระมูลค่าหุ้นแล้ว ณ วันที่ยื่นข้อเสนอ ไม่ต่ำกว่า ๑ ล้านบาท

(๓) สำหรับการจัดซื้อจัดจ้างครั้งหนึ่งที่มีวงเงินเกิน ๕๐๐,๐๐๐ บาทขึ้นไป กรณีผู้ยื่นข้อ

เสนอเป็นบุคคลธรรมดา โดยพิจารณาจากหนังสือรับรองบัญชีเงินฝาก ไม่เกิน ๙๐ วันก่อนวันยื่นข้อเสนอ โดยต้องมีเงินฝากคงเหลือในบัญชีธนาคารเป็นมูลค่า ๑ ใน ๔ ของมูลค่างบประมาณของโครงการหรือรายการที่ยื่นข้อเสนอในแต่ละครั้ง และหากเป็นผู้ชนะการจัดซื้อจัดจ้างหรือเป็นผู้ได้รับการคัดเลือกจะต้องแสดงบัญชีเงินฝากที่มีมูลค่าดังกล่าวอีกครั้งหนึ่งในวันลงนามในสัญญา

(๔) กรณีที่ผู้ยื่นข้อเสนอไม่มีมูลค่าสุทธิของกิจการหรือทุนจดทะเบียน หรือมีแต่ไม่เพียงพอที่จะ เข้ายื่นข้อเสนอ ผู้ยื่นข้อเสนอสามารถขอเงินสินเชื่อ โดยต้องมีวงเงินสินเชื่อ ๑ ใน ๔ ของมูลค่างบประมาณของโครงการหรือรายการที่ยื่นข้อเสนอในครั้งนั้น (สินเชื่อที่ธนาคารภายในประเทศ หรือบริษัทเงินทุนหรือบริษัทเงินทุนหลักทรัพย์ที่ได้รับอนุญาตให้ประกอบกิจการเงินทุนเพื่อการพาณิชย์ และประกอบธุรกิจค้าประกันตามประกาศของธนาคารแห่งประเทศไทย ตามรายชื่อบริษัทเงินทุนที่ธนาคารแห่งประเทศไทยแจ้งเวียนให้ทราบ โดยพิจารณาจากยอดเงินรวมของวงเงินสินเชื่อที่สำนักงานใหญ่รับรอง หรือที่สำนักงานสาขารับรอง (กรณีได้รับมอบอำนาจจากสำนักงานใหญ่) ซึ่งออกให้แก่ผู้ยื่นข้อเสนอ นับถึงวันยื่นข้อเสนอไม่เกิน ๙๐ วัน)

(๕) กรณีตาม (๑) - (๔) ยกเว้นสำหรับกรณีดังต่อไปนี้

(๕.๑) กรณีที่ผู้ยื่นข้อเสนอเป็นหน่วยงานของรัฐ

(๕.๒) นิติบุคคลที่จัดตั้งขึ้นตามกฎหมายไทยที่อยู่ระหว่างการฟื้นฟูกิจการตาม

พระราชบัญญัติล้มละลาย (ฉบับที่ ๑๐) พ.ศ. ๒๕๖๑

(๕.๓) งานจ้างก่อสร้าง ที่กรมบัญชีกลางได้ขึ้นทะเบียนผู้ประกอบการงานก่อสร้างแล้ว และงานจ้างก่อสร้างที่หน่วยงานของรัฐได้มีการจัดทำบัญชีผู้ประกอบการงานก่อสร้างที่มีคุณสมบัติเบื้องต้นไว้แล้ว ก่อนวันที่พระราชบัญญัติการจัดซื้อจัดจ้างและการบริหารพัสดุภาครัฐมีผลใช้บังคับ

ผู้ยื่นข้อเสนอต้องยื่นข้อเสนอและเสนอราคาทางระบบจัดซื้อจัดจ้างภาครัฐด้วยอิเล็กทรอนิกส์

ในวันที่ **๕ สิงหาคม ๒๕๖๗** ระหว่างเวลา **๐๙.๐๐ น. ถึง ๑๒.๐๐ น.**

ผู้สนใจสามารถขอรับเอกสารประกวดราคาอิเล็กทรอนิกส์ โดยดาวน์โหลดเอกสารทางระบบจัดซื้อจัดจ้างภาครัฐด้วยอิเล็กทรอนิกส์ หัวข้อ ค้นหาประกาศจัดซื้อจัดจ้างได้ตั้งแต่วันที่ประกาศจนถึงวันเสนอราคา

ผู้ยื่นข้อเสนอสามารถเตรียมเอกสารข้อเสนอได้ตั้งแต่วันที่ประกาศจนถึงวันเสนอราคา

ผู้สนใจสามารถดูรายละเอียดได้ที่เว็บไซต์ <https://pasangmaechan.go.th/> หรือ [www.gprocurement.go.th](http://www.gprocurement.go.th) หรือสอบถามทางโทรศัพท์หมายเลข ๐๕๓-๖๐๒๖๖๐ ต่อ ๒๔ ในวันและเวลาราชการ

ผู้สนใจต้องการทราบรายละเอียดเพิ่มเติมเกี่ยวกับสถานที่หรือร่างรายละเอียดขอบเขตของงานทั้งโครงการ โปรดสอบถามมายัง **เทศบาลตำบลป่าซาง** ผ่านทางอีเมล [5570702@dla.go.th](mailto:5570702@dla.go.th) หรือช่องทางตามที่กรมบัญชีกลางกำหนดภายในวันที่ **๓๑ กรกฎาคม ๒๕๖๗** โดยเทศบาลตำบลป่าซางจะชี้แจงรายละเอียด

ละเอียดดังกล่าวผ่านทางเว็บไซต์ <https://pasangmaechan.go.th/> และ [www.gprocurement.go.th](http://www.gprocurement.go.th) ใน  
วันที่ ๓๑ กรกฎาคม ๒๕๖๗

ประกาศ ณ วันที่ ๓๐ กรกฎาคม พ.ศ. ๒๕๖๗

โชคเอก พาณิชยกรรมกิจ  
(นายโชคเอก พาณิชยกรรมกิจ)  
นายกเทศมนตรีตำบลป่าซาง



## เอกสารประกวดราคาจ้างก่อสร้างด้วยการประกวดราคาอิเล็กทรอนิกส์ (e-bidding)

เลขที่ ๙/๒๕๖๗

ประกวดราคาจ้างก่อสร้างโครงการก่อสร้างศาลาอเนกประสงค์ บริเวณ฼าปนสถาน บ้านแม่สลอง หมู่ที่ ๑๔ ด้วยวิธีประกวดราคาอิเล็กทรอนิกส์ (e-bidding)

ตามประกาศ เทศบาลตำบลป่าซาง

ลงวันที่ ๓๐ กรกฎาคม ๒๕๖๗

เทศบาลตำบลป่าซาง ซึ่งต่อไปนี้เรียกว่า "เทศบาลตำบลป่าซาง" มีความประสงค์จะประกวดราคาจ้างก่อสร้างโครงการก่อสร้างศาลาอเนกประสงค์ บริเวณ฼าปนสถาน บ้านแม่สลอง หมู่ที่ ๑๔ ด้วยวิธีประกวดราคาอิเล็กทรอนิกส์ (e-bidding) ปริมาณงาน ก่อสร้างศาลาอเนกประสงค์ บริเวณ฼าปนสถาน ขนาดกว้าง ๑๕.๐๐ เมตรยาว ๒๒.๔๐ เมตร สูง ๕.๕๐ เมตรจากระดับพื้น ตามแบบเทศบาลตำบลป่าซางกำหนด พร้อมป้ายประชาสัมพันธ์โครงการ โดยมีข้อแนะนำและข้อกำหนดดังต่อไปนี้

### ๑. เอกสารแนบท้ายเอกสารประกวดราคาอิเล็กทรอนิกส์

- ๑.๑ ร่างรายละเอียดขอบเขตของงานทั้งโครงการ (Terms of Reference : TOR)
- ๑.๒ แบบใบเสนอราคาที่กำหนดไว้ในระบบจัดซื้อจัดจ้างภาครัฐด้วยอิเล็กทรอนิกส์
- ๑.๓ แบบสัญญาจ้างก่อสร้าง
- ๑.๔ แบบหนังสือค้ำประกัน
  - (๑) หลักประกันสัญญา
- ๑.๕ สูตรการปรับราคา
- ๑.๖ บทนิยาม
  - (๑) ผู้ที่มีผลประโยชน์ร่วมกัน
  - (๒) การขัดขวางการแข่งขันอย่างเป็นธรรม
- ๑.๗ แบบบัญชีเอกสารที่กำหนดไว้ในระบบจัดซื้อจัดจ้างภาครัฐด้วยอิเล็กทรอนิกส์
  - (๑) บัญชีเอกสารส่วนที่ ๑
  - (๒) บัญชีเอกสารส่วนที่ ๒
- ๑.๘ แผนการใช้พัสดุที่ผลิตภายในประเทศและแผนการใช้เหล็กที่ผลิตภายในประเทศ
- ๑.๙ แผนการทำงาน

### ๒. คุณสมบัติของผู้ยื่นขอเสนอ

- ๒.๑ มีความสามารถตามกฎหมาย

๒.๒ ไม่เป็นบุคคลล้มละลาย

๒.๓ ไม่อยู่ระหว่างเลิกกิจการ

๒.๔ ไม่เป็นบุคคลซึ่งอยู่ระหว่างถูกระงับการยื่นข้อเสนอหรือทำสัญญากับหน่วยงานของรัฐไว้ชั่วคราว เนื่องจากเป็นผู้ที่ไม่ผ่านเกณฑ์การประเมินผลการปฏิบัติงานของผู้ประกอบการตามระเบียบที่รัฐมนตรีว่าการกระทรวงการคลังกำหนดตามที่ประกาศเผยแพร่ในระบบเครือข่ายสารสนเทศของกรมบัญชีกลาง

๒.๕ ไม่เป็นบุคคลซึ่งถูกระงับชื่อไว้ในบัญชีรายชื่อผู้ทำงานและได้แจ้งเวียนชื่อให้เป็นผู้ทำงานของหน่วยงานของรัฐในระบบเครือข่ายสารสนเทศของกรมบัญชีกลาง ซึ่งรวมถึงนิติบุคคลที่ผู้ทำงานเป็นหุ้นส่วนผู้จัดการ กรรมการผู้จัดการ ผู้บริหาร ผู้มีอำนาจในการดำเนินงานในกิจการของนิติบุคคลนั้นด้วย

๒.๖ มีคุณสมบัติและไม่มีลักษณะต้องห้ามตามที่คณะกรรมการนโยบายการจัดซื้อจัดจ้าง และการบริหารพัสดุภาครัฐกำหนดในราชกิจจานุเบกษา

๒.๗ เป็นนิติบุคคลผู้มีอาชีพรับจ้างงานที่ประกวดราคาอิเล็กทรอนิกส์ดังกล่าว

๒.๘ ไม่เป็นผู้มีผลประโยชน์ร่วมกันกับผู้ยื่นข้อเสนอรายอื่นที่เข้ายื่นข้อเสนอให้แก่

**เทศบาลตำบลป่าซาง** ณ วันประกาศประกวดราคาอิเล็กทรอนิกส์ หรือไม่เป็นผู้กระทำการอันเป็นการขัดขวางการแข่งขันอย่างเป็นธรรมในการประกวดราคาอิเล็กทรอนิกส์ครั้งนี้

๒.๙ ไม่เป็นผู้ได้รับเอกสิทธิ์หรือความคุ้มกัน ซึ่งอาจปฏิเสธไม่ยอมขึ้นศาลไทย เว้นแต่รัฐบาลของผู้ยื่นข้อเสนอได้มีคำสั่งให้สละเอกสิทธิ์และความคุ้มกันเช่นนั้น

๒.๑๐ **ผู้ยื่นข้อเสนอต้องมีผลงานก่อสร้างประเภทเดียวกันกับผลงานที่ประกวดราคาจ้าง ก่อสร้างในวงเงินไม่น้อยกว่า ๕๗๑,๕๐๐.๐๐ บาท (ห้าแสนเจ็ดหมื่นหนึ่งพันห้าร้อยบาทถ้วน) และเป็นผลงานที่เป็นคู่สัญญาโดยตรงกับหน่วยงานของรัฐ หรือหน่วยงานเอกชนที่ เทศบาลตำบลป่าซาง เชื้อถือ**

๒.๑๑ กิจการร่วมค้าที่ยื่นข้อเสนอในรูปแบบของ "กิจการร่วมค้า" ต้องมีคุณสมบัติดังนี้  
กรณีที่ข้อตกลงระหว่างผู้เข้าร่วมค้ากำหนดให้ผู้เข้าร่วมค้ารายใดรายหนึ่งเป็นผู้เข้าร่วมค้าหลัก ข้อตกลงระหว่างผู้เข้าร่วมค้าจะต้องมีการกำหนดสัดส่วนหน้าที่และความรับผิดชอบในปริมาณงาน สิ่งของหรือมูลค่าตามสัญญาของผู้เข้าร่วมค้าหลักมากกว่าผู้เข้าร่วมค้ารายอื่นทุกราย

กรณีที่ข้อตกลงระหว่างผู้เข้าร่วมค้ากำหนดให้ผู้เข้าร่วมค้ารายใดรายหนึ่งเป็นผู้เข้าร่วมค้าหลัก กิจการร่วมค่านั้นต้องใช้ผลงานของผู้เข้าร่วมค้าหลักรายเดียวเป็นผลงานของกิจการร่วมค้าที่ยื่นข้อเสนอ

สำหรับข้อตกลงระหว่างผู้เข้าร่วมค้าที่ไม่ได้กำหนดให้ผู้เข้าร่วมค้ารายใดเป็นผู้เข้าร่วมค้าหลัก ผู้เข้าร่วมค้าทุกรายจะต้องมีคุณสมบัติครบถ้วนตามเงื่อนไขที่กำหนดไว้ในเอกสารเชิญชวน หรือหนังสือเชิญชวน

กรณีที่ข้อตกลงระหว่างผู้เข้าร่วมค้ากำหนดให้มีการมอบหมายผู้เข้าร่วมค้ารายใดรายหนึ่งเป็นผู้ยื่นข้อเสนอ ในนามกิจการร่วมค้า การยื่นข้อเสนอดังกล่าวไม่ต้องมีหนังสือมอบอำนาจ

สำหรับข้อตกลงระหว่างผู้เข้าร่วมค้าที่ไม่ได้กำหนดให้ผู้เข้าร่วมค้ารายใดเป็นผู้ยื่น

ข้อเสนอ ผู้เข้าร่วมค้าทุกรายจะต้องลงลายมือชื่อในหนังสือมอบอำนาจให้ผู้เข้าร่วมค้ารายใดรายหนึ่งเป็นผู้ยื่นข้อเสนอ ในนามกิจการร่วมค้า

๒.๑๒ ผู้ยื่นข้อเสนอต้องลงทะเบียนที่มีข้อมูลถูกต้องครบถ้วนในระบบจัดซื้อจัดจ้างภาครัฐด้วย อิเล็กทรอนิกส์ (Electronic Government Procurement : e-GP) ของกรมบัญชีกลาง

๒.๑๓ ผู้ยื่นข้อเสนอต้องมีมูลค่าสุทธิของกิจการ ดังนี้

(๑) กรณีผู้ยื่นข้อเสนอเป็นนิติบุคคลที่จัดตั้งขึ้นตามกฎหมายไทยซึ่งได้จดทะเบียนเกินกว่า ๑ ปี ต้องมีมูลค่าสุทธิของกิจการ จากผลต่างระหว่างสินทรัพย์สุทธิหักด้วยหนี้สินสุทธิ ที่ปรากฏในงบแสดงฐานะการเงินที่มีการตรวจรับรองแล้ว ซึ่งจะต้องแสดงค่าเป็นบวก ๑ ปีสุดท้ายก่อนวันยื่นข้อเสนอ

(๒) กรณีผู้ยื่นข้อเสนอเป็นนิติบุคคลที่จัดตั้งขึ้นตามกฎหมายไทย ซึ่งยังไม่มีงบแสดงฐานะการเงินกับกรมพัฒนาธุรกิจการค้า ให้พิจารณาการกำหนดมูลค่าของทุนจดทะเบียน โดยผู้ยื่นข้อเสนอจะต้องมีทุนจดทะเบียนที่เรียกชำระมูลค่าหุ้นแล้ว ณ วันที่ยื่นข้อเสนอ ไม่ต่ำกว่า ๑ ล้านบาท

(๓) สำหรับการจัดซื้อจัดจ้างครั้งหนึ่งที่มีวงเงินเกิน ๕๐๐,๐๐๐ บาทขึ้นไป กรณีผู้ยื่นข้อเสนอเป็นบุคคลธรรมดา โดยพิจารณาจากหนังสือรับรองบัญชีเงินฝาก ไม่เกิน ๙๐ วันก่อนวันยื่นข้อเสนอ โดยต้องมีเงินฝากคงเหลือในบัญชีธนาคารเป็นมูลค่า ๑ ใน ๔ ของมูลค่างบประมาณของโครงการหรือรายการที่ยื่นข้อเสนอในแต่ละครั้ง และหากเป็นผู้ชนะการจัดซื้อจัดจ้างหรือเป็นผู้ได้รับการคัดเลือกจะต้องแสดงบัญชีเงินฝากที่มีมูลค่าดังกล่าวอีกครั้งหนึ่งในวันลงนามในสัญญา

(๔) กรณีที่ผู้ยื่นข้อเสนอไม่มีมูลค่าสุทธิของกิจการหรือทุนจดทะเบียน หรือมีแต่ไม่เพียงพอที่จะ เข้ายื่นข้อเสนอ ผู้ยื่นข้อเสนอสามารถขอวงเงินสินเชื่อ โดยต้องมีวงเงินสินเชื่อ ๑ ใน ๔ ของมูลค่างบประมาณของโครงการหรือรายการที่ยื่นข้อเสนอในครั้งนั้น (สินเชื่อที่ธนาคารภายในประเทศ หรือบริษัทเงินทุนหรือบริษัทเงินทุนหลักทรัพย์ที่ได้รับอนุญาตให้ประกอบกิจการเงินทุนเพื่อการพาณิชย์ และประกอบธุรกิจค้าประกันตามประกาศของธนาคารแห่งประเทศไทย ตามรายชื่อบริษัทเงินทุนที่ธนาคารแห่งประเทศไทยแจ้งเวียนให้ทราบ โดยพิจารณาจากยอดเงินรวมของวงเงินสินเชื่อที่สำนักงานใหญ่รับรอง หรือที่สำนักงานสาขารับรอง (กรณีได้รับมอบอำนาจจากสำนักงานใหญ่) ซึ่งออกให้แก่ผู้ยื่นข้อเสนอ นับถึงวันยื่นข้อเสนอไม่เกิน ๙๐ วัน)

(๕) กรณีตาม (๑) - (๔) ยกเว้นสำหรับกรณีดังต่อไปนี้

(๕.๑) กรณีที่ผู้ยื่นข้อเสนอเป็นหน่วยงานของรัฐ

(๕.๒) นิติบุคคลที่จัดตั้งขึ้นตามกฎหมายไทยที่อยู่ระหว่างการฟื้นฟูกิจการตามพระราชบัญญัติล้มละลาย (ฉบับที่ ๑๐) พ.ศ. ๒๕๖๑

(๕.๓) งานจ้างก่อสร้าง ที่กรมบัญชีกลางได้ขึ้นทะเบียนผู้ประกอบการงานก่อสร้างแล้ว และงานจ้างก่อสร้างที่หน่วยงานของรัฐได้มีการจัดทำบัญชีผู้ประกอบการงานก่อสร้างที่มีคุณสมบัติเบื้องต้นไว้แล้ว ก่อนวันที่พระราชบัญญัติการจัดซื้อจัดจ้างและการบริหารพัสดุภาครัฐมีผลใช้บังคับ

### ๓. หลักฐานการยื่นข้อเสนอ

ผู้ยื่นข้อเสนอจะต้องเสนอเอกสารหลักฐานยื่นมาพร้อมกับการเสนอราคาทางระบบจัดซื้อ

จัดจ้างภาครัฐด้วยอิเล็กทรอนิกส์ โดยแยกเป็น ๒ ส่วน คือ

### ๓.๑ ส่วนที่ ๑ อย่างน้อยต้องมีเอกสารดังต่อไปนี้

(๑) ในกรณีผู้ยื่นข้อเสนอเป็นนิติบุคคล  
(ก) ห้างหุ้นส่วนสามัญหรือห้างหุ้นส่วนจำกัด ให้ยื่นสำเนาหนังสือรับรองการจดทะเบียนนิติบุคคล บัญชีรายชื่อหุ้นส่วนผู้จัดการ ผู้มีอำนาจควบคุม (ถ้ามี)  
(ข) บริษัทจำกัดหรือบริษัทมหาชนจำกัด ให้ยื่นสำเนาหนังสือรับรองการจดทะเบียนนิติบุคคล หนังสือบริคณห์สนธิ บัญชีรายชื่อกรรมการผู้จัดการ ผู้มีอำนาจควบคุม (ถ้ามี) และบัญชีผู้ถือหุ้นรายใหญ่ (ถ้ามี)

(๒) ในกรณีผู้ยื่นข้อเสนอเป็นบุคคลธรรมดาหรือคณะบุคคลที่มีใช้นิติบุคคล ให้ยื่นสำเนาบัตรประจำตัวประชาชนของผู้ยื่น ข้อเสนอขอตกลงที่แสดงถึงการเข้าเป็นหุ้นส่วน (ถ้ามี) สำเนาบัตรประจำตัวประชาชนของผู้เป็นหุ้นส่วน หรือสำเนาหนังสือเดินทางของผู้เป็นหุ้นส่วนที่ได้ถือสัญชาติไทย

(๓) ในกรณีผู้ยื่นข้อเสนอเป็นผู้ยื่นข้อเสนอรวมกันในฐานะเป็นผู้ร่วมค้า ให้ยื่นสำเนาสัญญาของการเข้าร่วมค้า และเอกสารตามที่ระบุไว้ใน (๑) หรือ (๒) ของผู้ร่วมค้า แล้วแต่กรณี

(๔) ผู้ยื่นข้อเสนอต้องแสดงหลักฐานเกี่ยวกับมูลค่าสุทธิของกิจการ ดังนี้  
(๔.๑) ในกรณีผู้ยื่นข้อเสนอเป็นนิติบุคคล ให้ยื่นงบแสดงฐานะการเงินที่มีการรับรองแล้ว ๑ ปีสุดท้ายก่อนวันยื่นข้อเสนอ โดยให้ยื่นขณะเข้าเสนอราคา

(๔.๒) ในกรณีผู้ยื่นข้อเสนอเป็นบุคคลธรรมดา ให้ยื่นหนังสือรับรองบัญชีเงินฝาก ไม่เกิน ๙๐ วัน ก่อนวันยื่นข้อเสนอ โดยให้ยื่นขณะเข้าเสนอราคา และจะต้องแสดงหนังสือรับรองบัญชีเงินฝากที่มีมูลค่าดังกล่าวอีกครั้งหนึ่งในวันลงนามในสัญญา

(๔.๓) กรณีที่ผู้ยื่นข้อเสนอไม่มีมูลค่าสุทธิของกิจการและทุนจดทะเบียน หรือมีแต่ไม่เพียงพอที่จะเข้ายื่นข้อเสนอ ให้ยื่นสำเนาหนังสือรับรองวงเงินสินเชื่อ (สินเชื่อที่ธนาคารภายในประเทศหรือบริษัทเงินทุนหรือบริษัทเงินทุนหลักทรัพย์ที่ได้รับอนุญาตให้ประกอบกิจการเงินทุนเพื่อการพาณิชย์และประกอบธุรกิจค้าประกัน ตามประกาศของธนาคารแห่งประเทศไทย ตามรายชื่อบริษัทเงินทุนที่ธนาคารแห่งประเทศไทยแจ้งเวียนให้ทราบ โดยพิจารณาจากยอดเงินรวมของวงเงินสินเชื่อที่สำนักงานใหญ่รับรองหรือที่สำนักงานสาขารับรอง (กรณีได้รับมอบอำนาจจากสำนักงานใหญ่) ซึ่งออกให้แก่ผู้ยื่นข้อเสนอ นับถึงวันยื่นข้อเสนอไม่เกิน ๙๐ วัน)

(๕) สำเนาใบทะเบียนพาณิชย์ (ถ้ามี)

(๖) สำเนาใบทะเบียนภาษีมูลค่าเพิ่ม (ถ้ามี)

(๗) บัญชีเอกสารส่วนที่ ๑ ทั้งหมดที่ได้ยื่นพร้อมกับการเสนอราคาทางระบบจัดซื้อจัดจ้างภาครัฐด้วยอิเล็กทรอนิกส์ ตามแบบในข้อ ๑.๗ (๑) โดยไม่ต้องแนบในรูปแบบ PDF File (Portable Document Format)

ทั้งนี้ เมื่อผู้ยื่นข้อเสนอดำเนินการแนบไฟล์เอกสารตามบัญชีเอกสารส่วนที่ ๑ ครบถ้วน ถูกต้องแล้ว ระบบจัดซื้อจัดจ้างภาครัฐด้วยอิเล็กทรอนิกส์จะสร้างบัญชีเอกสารส่วนที่ ๑ ตามแบบ



ในข้อ ๑.๗ (๑) ให้โดยผู้ยื่นข้อเสนอไม่ต้องแนบบัญชีเอกสารส่วนที่ ๑ ดังกล่าวในรูปแบบ PDF File (Portable Document Format)

### ๓.๒ ส่วนที่ ๒ อย่างน้อยต้องมีเอกสารดังต่อไปนี้

(๑) ในกรณีที่ผู้ยื่นข้อเสนอมอบอำนาจให้บุคคลอื่นกระทำการแทนให้แนบหนังสือมอบอำนาจซึ่งติดอากรแสตมป์ตามกฎหมาย โดยมีหลักฐานแสดงตัวตนของผู้มอบอำนาจและผู้รับมอบอำนาจ ทั้งนี้หากผู้รับมอบอำนาจเป็นบุคคลธรรมดาต้องเป็นผู้ที่บรรลุนิติภาวะตามกฎหมายแล้วเท่านั้น

(๒) สำเนาหนังสือรับรองผลงานก่อสร้าง

(๓) สำเนาใบขึ้นทะเบียนผู้ประกอบการวิสาหกิจขนาดกลางและขนาดย่อม (SMEs) (ถ้ามี)

(๔) บัญชีเอกสารส่วนที่ ๒ ทั้งหมดที่ได้ยื่นพร้อมกับการเสนอราคาทางระบบจัดซื้อจัดจ้างภาครัฐด้วยอิเล็กทรอนิกส์ตามแบบในข้อ ๑.๗ (๒) โดยไม่ต้องแนบในรูปแบบ PDF File (Portable Document Format)

ทั้งนี้ เมื่อผู้ยื่นข้อเสนอดำเนินการแนบไฟล์เอกสารตามบัญชีเอกสารส่วนที่ ๒ ครบถ้วน ถูกต้องแล้ว ระบบจัดซื้อจัดจ้างภาครัฐด้วยอิเล็กทรอนิกส์จะสร้างบัญชีเอกสารส่วนที่ ๒ ตามแบบในข้อ ๑.๗ (๒) ให้โดยผู้ยื่นข้อเสนอไม่ต้องแนบบัญชีเอกสารส่วนที่ ๒ ดังกล่าวในรูปแบบ PDF File (Portable Document Format)

## ๔. การเสนอราคา

๔.๑ ผู้ยื่นข้อเสนอต้องยื่นข้อเสนอ และเสนอราคาทางระบบจัดซื้อจัดจ้างภาครัฐด้วยอิเล็กทรอนิกส์ตามที่กำหนดไว้ในเอกสารประกวดราคาอิเล็กทรอนิกส์ โดยไม่มีเงื่อนไขใดๆ ทั้งสิ้น และจะต้องกรอกข้อความให้ถูกต้องครบถ้วน พร้อมทั้งหลักฐานแสดงตัวตนและทำการยืนยันตัวตนของผู้ยื่นข้อเสนอ โดยไม่ต้องแนบบใบเสนอราคาในรูปแบบ PDF File (Portable Document Format)

๔.๒ ให้ผู้ยื่นข้อเสนอกรอกรายละเอียดการเสนอราคาในใบเสนอราคาตามแบบเอกสารประกวดราคาข้างก่อสร้างด้วยวิธีประกวดราคาอิเล็กทรอนิกส์ (e-bidding) ข้อ ๑.๒ ให้ครบถ้วน โดยไม่ต้องยื่น ใบแจ้งปริมาณงานและราคาและใบบัญชีรายการก่อสร้าง ในรูปแบบ PDF File (Portable Document Format)

ในการเสนอราคาให้เสนอราคาเป็นเงินบาทและเสนอราคาได้เพียงครั้งเดียวและราคาเดียว โดยเสนอราคารวม หรือราคาต่อหน่วย หรือราคาต่อรายการ ตามเงื่อนไขที่ระบุไว้ท้ายใบเสนอราคาให้ถูกต้อง ทั้งนี้ ราคารวมที่เสนอจะต้องตรงกันทั้งตัวเลขและตัวหนังสือ ถ้าตัวเลขและตัวหนังสือไม่ตรงกัน ให้ถือตัวหนังสือเป็นสำคัญ โดยคิดราคารวมทั้งสิ้นซึ่งรวมค่าภาษีมูลค่าเพิ่ม ภาษีอากรอื่น และค่าใช้จ่ายที่ส่งไปแล้ว

ราคาที่เสนอจะต้องเสนอกำหนดยื่นราคาไม่น้อยกว่า ๑๒๐ วัน ตั้งแต่วันเสนอราคาโดยภายในกำหนดยื่นราคา ผู้ยื่นข้อเสนอต้องรับผิดชอบราคาที่ตนได้เสนอไว้และจะถอนการเสนอราคาไม่ได้

๔.๓ ผู้ยื่นข้อเสนอจะต้องเสนอกำหนดเวลาดำเนินการก่อสร้างแล้วเสร็จไม่เกิน ๑๒๐ วัน นับถัดจากวันลงนามในสัญญาจ้าง หรือวันที่ได้รับหนังสือแจ้งจาก เทศบาลตำบลป่าซาง ให้เริ่มทำงาน

๔.๔ ก่อนเสนอราคา ผู้ยื่นข้อเสนอควรตรวจดูร่างสัญญา ร่างรายละเอียดขอบเขตของงานทั้งโครงการ (Terms of Reference : TOR) ให้ถี่ถ้วนและเข้าใจเอกสารประกวดราคาจ้างอิเล็กทรอนิกส์ทั้งหมดเสียก่อนที่จะตกลงยื่นข้อเสนอตามเงื่อนไขในเอกสารประกวดราคาจ้างอิเล็กทรอนิกส์

๔.๕ ผู้ยื่นข้อเสนอจะต้องยื่นข้อเสนอและเสนอราคาทางระบบจัดซื้อจัดจ้างภาครัฐด้วย อิเล็กทรอนิกส์ในวันที่ ๕ สิงหาคม ๒๕๖๗ ระหว่างเวลา ๐๙.๐๐ น. ถึง ๑๒.๐๐ น. และเวลาในการเสนอราคาให้ถือตามเวลาของระบบจัดซื้อจัดจ้างภาครัฐด้วยอิเล็กทรอนิกส์เป็นเกณฑ์

เมื่อพ้นกำหนดเวลายื่นข้อเสนอและเสนอราคาแล้ว จะไม่รับเอกสารการยื่นข้อเสนอ และการเสนอราคาใดๆ โดยเด็ดขาด

๔.๖ ผู้ยื่นข้อเสนอต้องจัดทำเอกสารสำหรับใช้ในการเสนอราคาในรูปแบบไฟล์เอกสาร ประเภท PDF File (Portable Document Format) โดยผู้ยื่นข้อเสนอต้องเป็นผู้รับผิดชอบตรวจสอบความครบถ้วน ถูกต้อง และชัดเจนของเอกสาร PDF File ก่อนที่ยื่นยื่นการเสนอราคา แล้วจึงส่งข้อมูล (Upload) เพื่อเป็นการเสนอราคาให้แก่เทศบาลตำบลป่าซาง ผ่านทางระบบจัดซื้อจัดจ้างภาครัฐด้วยอิเล็กทรอนิกส์

๔.๗ คณะกรรมการพิจารณาผลการประกวดราคาอิเล็กทรอนิกส์จะดำเนินการตรวจสอบ คุณสมบัติของผู้ยื่นข้อเสนอแต่ละรายว่า เป็นผู้ยื่นข้อเสนอที่มีผลประโยชน์ร่วมกันกับผู้ยื่นเสนอรายอื่นตามข้อ ๑.๖ (๑) หรือไม่ หากปรากฏว่าผู้ยื่นเสนอรายใดเป็นผู้ยื่นข้อเสนอที่มีผลประโยชน์ร่วมกันกับผู้ยื่นข้อเสนอรายอื่น คณะกรรมการฯ จะตัดรายชื่อผู้ยื่นเสนอราคาที่มีผลประโยชน์ร่วมกันนั้นออกจากการเป็นผู้ยื่นข้อเสนอ

หากปรากฏต่อคณะกรรมการพิจารณาผลการประกวดราคาอิเล็กทรอนิกส์ว่า ก่อนหรือในขณะ ที่มีการพิจารณาข้อเสนอ มีผู้ยื่นเสนอรายใดกระทำการอันเป็นการขัดขวางการแข่งขันอย่างเป็นธรรมตาม ข้อ ๑.๖ (๒) และคณะกรรมการฯ เชื่อว่ามีการกระทำอันเป็นการขัดขวางการแข่งขันอย่างเป็นธรรม คณะกรรมการฯ จะตัดรายชื่อผู้ยื่นเสนอรายนั้นออกจากการเป็นผู้ยื่นข้อเสนอ และเทศบาลตำบลป่าซาง จะพิจารณาลงโทษผู้ยื่นเสนอดังกล่าวเป็นผู้ทำงาน เว้นแต่ เทศบาลตำบลป่าซาง จะพิจารณาเห็นว่า ผู้ยื่นข้อเสนอรายนั้น มิใช่เป็นผู้ริเริ่มให้มีการกระทำดังกล่าวและได้ให้ความร่วมมือเป็นประโยชน์ต่อการพิจารณาของเทศบาลตำบลป่าซาง

๔.๘ ผู้ยื่นข้อเสนอจะต้องปฏิบัติ ดังนี้

(๑) ปฏิบัติตามเงื่อนไขที่ระบุไว้ในเอกสารประกวดราคาอิเล็กทรอนิกส์

(๒) ราคาที่เสนอจะต้องเป็นราคาที่รวมภาษีมูลค่าเพิ่ม และภาษีอื่นๆ (ถ้ามี) รวมค่าใช้จ่ายทั้งปวงไว้ด้วยแล้ว

(๓) ผู้ยื่นข้อเสนอจะต้องลงทะเบียนเพื่อเข้าสู่กระบวนการเสนอราคา ตามวัน เวลา ที่กำหนด

(๔) ผู้ยื่นข้อเสนอจะถอนการเสนอราคาที่เสนอแล้วไม่ได้

(๕) ผู้ยื่นข้อเสนอต้องศึกษาและทำความเข้าใจในระบบและวิธีการเสนอราคา

ด้วยวิธีประกวดราคาอิเล็กทรอนิกส์ ของกรมบัญชีกลางที่แสดงไว้ในเว็บไซต์ [www.gprocurement.go.th](http://www.gprocurement.go.th)

๔.๙ คู่สัญญาต้องจัดทำแผนการทำงานมาให้ภายใน ๓๐ วัน นับถัดจากวันลงนามในสัญญา โดยจัดทำแผนการทำงานตามเอกสารแนบท้ายเอกสารประกวดราคาอิเล็กทรอนิกส์ เว้นแต่เป็นกรณีสัญญาที่มีวงเงินไม่เกิน ๕๐๐,๐๐๐ บาท ทั้งนี้ แผนการทำงานให้ถือเป็นเอกสารส่วนหนึ่งของสัญญา

๔.๑๐ ผู้ยื่นข้อเสนอที่เป็นผู้ชนะการเสนอราคาต้องจัดทำแผนการใช้พัสดุที่ผลิตในประเทศและแผนการใช้เหล็กที่ผลิตในประเทศ โดยยื่นให้หน่วยงานของรัฐภายใน ๖๐ วัน นับถัดจากวันลงนามในสัญญา

## ๕. หลักเกณฑ์และสิทธิในการพิจารณา

๕.๑ การพิจารณาผลการยื่นข้อเสนอประกวดราคาอิเล็กทรอนิกส์ครั้งนี้ เทศบาลตำบลป่าซางจะพิจารณาตัดสินโดยใช้หลักเกณฑ์ ราคา

๕.๒ การพิจารณาผู้ชนะการยื่นข้อเสนอ  
กรณีใช้หลักเกณฑ์ราคาในการพิจารณาผู้ชนะการยื่นข้อเสนอ เทศบาลตำบลป่าซาง จะพิจารณาจาก ราคารวม

๕.๓ หากผู้ยื่นข้อเสนอรายใดมีคุณสมบัติไม่ถูกต้องตามข้อ ๒ หรือยื่นหลักฐานการยื่นข้อเสนอไม่ถูกต้อง หรือไม่ครบถ้วนตามข้อ ๓ หรือยื่นข้อเสนอไม่ถูกต้องตามข้อ ๔ แล้ว คณะกรรมการพิจารณาผล การประกวดราคาอิเล็กทรอนิกส์จะไม่รับพิจารณาข้อเสนอของผู้ยื่นข้อเสนอรายนั้น เว้นแต่ ผู้ยื่นข้อเสนอรายใดเสนอเอกสารทางเทคนิคหรือรายละเอียดคุณลักษณะเฉพาะของพัสดุที่จะจ้างไม่ครบถ้วน หรือเสนอรายละเอียดแตกต่างไปจากเงื่อนไขที่เทศบาลตำบลป่าซางกำหนดไว้ในประกาศและเอกสารประกวดราคาอิเล็กทรอนิกส์ ในส่วนที่มีใช้สาระสำคัญและความแตกต่างนั้น ไม่มีผลทำให้เกิดการได้เปรียบเสียเปรียบ ต่อผู้ยื่นข้อเสนอรายอื่น หรือเป็นการผิดพลาดเล็กน้อย คณะกรรมการฯ อาจพิจารณาผ่อนปรนการตัดสินสิทธิ ผู้ยื่นข้อเสนอรายนั้น

๕.๔ เทศบาลตำบลป่าซางสงวนสิทธิไม่พิจารณาข้อเสนอของผู้ยื่นข้อเสนอโดยไม่มี การผ่อนผัน ในกรณีดังต่อไปนี้

(๑) ไม่กรอกชื่อผู้ยื่นข้อเสนอในการเสนอราคาทางระบบจัดซื้อจัดจ้าง ด้วยอิเล็กทรอนิกส์

(๒) เสนอรายละเอียดแตกต่างไปจากเงื่อนไขที่กำหนดในเอกสารประกวดราคา อิเล็กทรอนิกส์ที่เป็นสาระสำคัญ หรือมีผลทำให้เกิดความได้เปรียบเสียเปรียบแก่ผู้ยื่นข้อเสนอรายอื่น

๕.๕ ในการตัดสินการประกวดราคาอิเล็กทรอนิกส์หรือในการทำสัญญา คณะกรรมการพิจารณาผลการประกวดราคาอิเล็กทรอนิกส์หรือเทศบาลตำบลป่าซาง มีสิทธิให้ผู้ยื่นข้อเสนอชี้แจงข้อเท็จจริงเพิ่มเติมได้ เทศบาลตำบลป่าซางมีสิทธิที่จะไม่รับข้อเสนอ ไม่รับราคา หรือไม่ทำสัญญา หาก

ข้อเท็จจริงดังกล่าวไม่เหมาะสมหรือไม่ถูกต้อง

๕.๖ **เทศบาลตำบลป่าซาง** ทรงไว้ซึ่งสิทธิที่จะไม่รับราคาต่ำสุด หรือราคาหนึ่งราคาใด หรือราคาข้อเสนอทั้งหมดก็ได้ และอาจพิจารณาเลือกจ้างในจำนวน หรือขนาด หรือเฉพาะรายการหนึ่งรายการ ใด หรืออาจจะยกเลิก การประกวดราคาอิเล็กทรอนิกส์โดยไม่พิจารณาจัดจ้างเลยก็ได้ สุดแต่จะพิจารณา ทั้งนี้ เพื่อประโยชน์ของทางราชการเป็นสำคัญ และให้ถือว่าการตัดสินใจของ **เทศบาลตำบลป่าซาง** เป็นเด็ดขาด ผู้ยื่น ข้อเสนอจะเรียกร้องค่าใช้จ่าย หรือค่าเสียหายใดๆ มิได้ รวมทั้ง **เทศบาลตำบลป่าซาง** จะพิจารณายกเลิกการ ประกวดราคาอิเล็กทรอนิกส์และลงโทษผู้ยื่นข้อเสนอเป็นผู้ทำงาน ไม่ว่าจะเป็นผู้ยื่นข้อเสนอที่ได้รับการคัดเลือก หรือไม่ก็ตาม หากมีเหตุที่เชื่อถือได้ว่าผู้ยื่นข้อเสนอกระทำการโดยไม่สุจริต เช่น การเสนอเอกสารอันเป็นเท็จ หรือใช้ชื่อบุคคลธรรมดา หรือนิติบุคคลอื่นมาเสนอราคาแทน เป็นต้น

ในกรณีที่ผู้ยื่นข้อเสนอรายที่เสนอราคาต่ำสุด เสนอราคาต่ำจนคาดหมายได้ว่าไม่อาจ ดำเนินงานตามเอกสารประกวดราคาอิเล็กทรอนิกส์ได้ คณะกรรมการพิจารณาผลการประกวดราคา อิเล็กทรอนิกส์หรือ**เทศบาลตำบลป่าซาง** จะให้ผู้ยื่นข้อเสนออื่นชี้แจงและแสดงหลักฐานที่ทำให้เชื่อได้ว่า ผู้ยื่น ข้อเสนอสามารถดำเนินงานตามเอกสารประกวดราคาอิเล็กทรอนิกส์ให้เสร็จสมบูรณ์ หากคำชี้แจงไม่เป็นที่รับ ฟังได้ **เทศบาลตำบลป่าซาง** มีสิทธิที่จะไม่รับข้อเสนอหรือไม่รับราคาของผู้ยื่นข้อเสนอรายนั้น ทั้งนี้ ผู้ยื่นข้อ เสนอดังกล่าวไม่มีสิทธิเรียกร้องค่าใช้จ่ายหรือค่าเสียหายใดๆ จาก**เทศบาลตำบลป่าซาง**

๕.๗ ก่อนลงนามในสัญญา **เทศบาลตำบลป่าซาง** อาจประกาศยกเลิกการ ประกวดราคาอิเล็กทรอนิกส์ หากปรากฏว่ามีการกระทำที่เข้าลักษณะผู้ยื่นข้อเสนอที่ชนะการประกวดราคา หรือที่ได้รับการคัดเลือกมีผลประโยชน์ร่วมกัน หรือมีส่วนได้เสียกับผู้ยื่นข้อเสนอรายอื่น หรือขัดขวางการ แข่งขันอย่างเป็นธรรม หรือสมยอมกันกับผู้ยื่นข้อเสนอรายอื่น หรือเจ้าหน้าที่ในการเสนอราคา หรือถือว่า กระทำการทุจริตอื่นใดในการเสนอราคา

๕.๘ หากผู้ยื่นข้อเสนอซึ่งเป็นผู้ประกอบการ SMEs เสนอราคาสูงกว่าราคาต่ำสุดของผู้ยื่นข้อเสนอรายอื่นที่ไม่เกินร้อยละ ๑๐ ให้หน่วยงานของรัฐจัดซื้อจัดจ้างกับผู้ประกอบการ SMEs ดังกล่าว โดยจัดเรียงลำดับผู้ยื่นข้อเสนอซึ่งเป็นผู้ประกอบการ SMEs ซึ่งเสนอราคาสูงกว่าราคาต่ำสุดของผู้ยื่นข้อเสนอ รายอื่นไม่เกินร้อยละ ๑๐ ที่จะเรียกมาทำสัญญาไม่เกิน ๓ ราย

ผู้ยื่นข้อเสนอที่เป็นกิจการร่วมค้าที่จะได้สิทธิตามวรรคหนึ่ง ผู้เข้าร่วมค้าทุกราย จะต้องเป็นผู้ประกอบการ SMEs

ทั้งนี้ ผู้ประกอบการ SMEs ที่จะได้แต้มต่อด้านราคาตามวรรคหนึ่ง จะต้องมี วงเงินสัญญาสะสมตามปีปฏิทินรวมกับราคาที่เสนอในครั้งนี้อันแล้ว มีมูลค่ารวมกันไม่เกินมูลค่าของรายได้ตาม ขนาดที่ขึ้นทะเบียนไว้กับ สสว.

๕.๙ หากผู้ยื่นข้อเสนอซึ่งมิใช่ผู้ประกอบการ SMEs แต่เป็นบุคคลธรรมดาที่ถือสัญชาติ ไทยหรือนิติบุคคลที่จัดตั้งขึ้นตามกฎหมายไทยเสนอราคาสูงกว่าราคาต่ำสุดของผู้ยื่นข้อเสนอซึ่งเป็นผู้ ประกอบการที่มีได้ถือสัญชาติไทยหรือนิติบุคคลที่จัดตั้งขึ้นตามกฎหมายของต่างประเทศไม่เกินร้อยละ ๓ ให้ จัดซื้อจัดจ้างกับบุคคลธรรมดาที่ถือสัญชาติไทยหรือนิติบุคคลที่จัดตั้งขึ้นตามกฎหมายไทยดังกล่าว

ผู้ยื่นข้อเสนอที่เป็นกิจการร่วมค้าที่จะได้สิทธิตามวรรคหนึ่ง ผู้เข้าร่วมค้าทุกราย จะต้องเป็นบุคคลธรรมดาที่ถือสัญชาติไทยหรือนิติบุคคลที่จัดตั้งขึ้นตามกฎหมายไทย

## ๖. การทำสัญญาจ้างก่อสร้าง

ผู้ชนะการประกวดราคาอิเล็กทรอนิกส์จะต้องทำสัญญาจ้างตามแบบสัญญา ดังระบุ ในข้อ ๑.๓ หรือทำข้อตกลงเป็นหนังสือกับเทศบาลตำบลป่าซาง ภายใน ๗ วัน นับถัดจากวันที่ได้รับแจ้ง และ จะต้องวางหลักประกันสัญญาเป็นจำนวนเงินเท่ากับร้อยละ ๕ ของราคาค่าจ้างที่ประกวดราคาอิเล็กทรอนิกส์ ให้เทศบาลตำบลป่าซางยึดถือไว้ในขณะทำสัญญาโดยใช้หลักประกันอย่างหนึ่งอย่างใด ดังต่อไปนี้

๖.๑ เงินสด

๖.๒ เช็คหรือตราพท์ที่ธนาคารเซ็นส่งง่าย ซึ่งเป็นเช็คหรือตราพท์ลงวันที่ที่ชี้เช็คหรือตราพท์นั้น ชำระต่อเจ้าหน้าที่ในวันทำสัญญา หรือก่อนวันนั้นไม่เกิน ๓ วันทำการ

๖.๓ หนังสือค้ำประกันของธนาคารภายในประเทศ ตามตัวอย่างที่คณะกรรมการนโยบายกำหนด ดังระบุในข้อ ๑.๔ (๒) หรือจะเป็นหนังสือค้ำประกันอิเล็กทรอนิกส์ตามวิธีการที่กรมบัญชีกลางกำหนด

๖.๔ หนังสือค้ำประกันของบริษัทเงินทุน หรือบริษัทเงินทุนหลักทรัพย์ที่ได้รับอนุญาต ให้ประกอบกิจการเงินทุนเพื่อการพาณิชย์และประกอบธุรกิจค้ำประกันตามประกาศของธนาคารแห่งประเทศไทย ตามรายชื่อบริษัทเงินทุนที่ธนาคารแห่งประเทศไทยแจ้งเวียนให้ทราบ โดยอนุโลมให้ใช้ตามตัวอย่าง หนังสือค้ำประกันของธนาคารที่คณะกรรมการนโยบายกำหนด ดังระบุในข้อ ๑.๔ (๒)

๖.๕ พันธบัตรรัฐบาลไทย

หลักประกันนี้จะคืนให้ โดยไม่มีดอกเบี้ยภายใน ๑๕ วันนับถัดจากวันที่ผู้ชนะการประกวดราคาอิเล็กทรอนิกส์ (ผู้รับจ้าง) พ้นจากข้อผูกพันตามสัญญาจ้างแล้ว

## ๗. ค่าจ้างและการจ่ายเงิน

เทศบาลตำบลป่าซาง จะจ่ายค่าจ้างซึ่งได้รวมภาษีมูลค่าเพิ่มตลอดจนภาษีอากรอื่น ๆ และค่าใช้จ่ายทั้งปวงด้วยแล้วโดยถือราคาเหมารวมเป็นเกณฑ์และกำหนดการจ่ายเงินเป็นจำนวน ๓ งวด ดังนี้

งวดที่ ๑ เป็นจำนวนเงินในอัตราร้อยละ ๓๐ ของค่าจ้าง เมื่อผู้รับจ้างได้ปฏิบัติงาน ดังนี้

- งานวางผังแล้วเสร็จ
- งานเทคอนกรีตฐานรากแล้วเสร็จ
- งานเทคอนกรีตตอม่อแล้วเสร็จ
- งานเทคอนกรีตคานแล้วเสร็จ

ให้แล้วเสร็จภายใน ๔๕ วัน นับถัดจากวันลงนามในสัญญา

งวดที่ ๒ เป็นจำนวนเงินในอัตราร้อยละ ๒๐ ของค่าจ้าง เมื่อผู้รับจ้างได้ปฏิบัติงาน ดังนี้

- งานโครงสร้างคานเหล็กและวัสดุถมแล้วเสร็จ
- งานติดตั้งบันลุ่มและแผ่นเมทัลชีทแล้วเสร็จ

ให้แล้วเสร็จภายใน ๙๐ วัน นับถัดจากวันลงนามในสัญญา

ดังนี้

**งวดสุดท้าย** เป็นจำนวนเงินในอัตราร้อยละ **๕๐** ของค่าจ้าง เมื่อผู้รับจ้างได้ปฏิบัติงาน

- งานผนังแล้วเสร็จ
- งานสถาปัตยกรรมแล้วเสร็จ
- งานประตูแล้วเสร็จ
- งานไฟฟ้าแล้วเสร็จ
- งานสุขภัณฑ์และระบบสุขาภิบาลแล้วเสร็จ
- งานอื่นๆ เก็บรายละเอียดให้เป็นไปตามแบบแล้วเสร็จ ทำความสะอาดสถานที่ และได้ก่อสร้าง รายการต่างๆ ทั้งหมดแล้วเสร็จครบถ้วน ถูกต้องตามรูปแบบ รายการและสัญญาทุกประการ

ให้แล้วเสร็จภายใน ๑๒๐ วัน นับถัดจากวันลงนามในสัญญา

## ๘. อัตราค่าปรับ

ค่าปรับตามสัญญาจ้างแนบท้ายเอกสารประกวดราคาอิเล็กทรอนิกส์นี้ หรือข้อตกลงจ้าง เป็นหนังสือจะกำหนด ดังนี้

๘.๑ กรณีที่ผู้รับจ้างนำงานที่รับจ้างไปจ้างช่วงให้ผู้อื่นทำอีกทอดหนึ่งโดยไม่ได้รับอนุญาตจากเทศบาลตำบลป่าซาง จะกำหนดค่าปรับสำหรับการฝ่าฝืนดังกล่าวเป็นจำนวนร้อยละ **๑๐.๐๐** ของวงเงินของงานจ้างช่วงนั้น

๘.๒ กรณีที่ผู้รับจ้างปฏิบัติผิดสัญญาจ้างก่อสร้าง นอกเหนือจากข้อ ๘.๑ จะกำหนดค่าปรับเป็นรายวันเป็นจำนวนเงินตายตัวในอัตราร้อยละ **๐.๑๐** ของราคางานจ้าง

## ๙. การรับประกันความชำรุดบกพร่อง

ผู้ชนะการประกวดราคาอิเล็กทรอนิกส์ซึ่งได้ทำสัญญาจ้าง ตามแบบ ดังระบุในข้อ ๑.๓ หรือข้อตกลงจ้างเป็นหนังสือแล้วแต่กรณี จะต้องรับประกันความชำรุดบกพร่องของงานจ้างที่เกิดขึ้นภายในระยะเวลา ไม่น้อยกว่า **๒ ปี** นับถัดจากวันที่เทศบาลตำบลป่าซางได้รับมอบงาน โดยต้องบริหารจัดการซ่อมแซมแก้ไขให้ใช้การได้ดีดังเดิมภายใน **๑๕** วัน นับถัดจากวันที่ได้รับแจ้งความชำรุดบกพร่อง

## ๑๐. ข้อสงวนสิทธิในการยื่นข้อเสนอและอื่น ๆ

๑๐.๑ เงินค่าจ้างสำหรับงานจ้างครั้งนี้ ได้มาจากเงินสะสม ตามมติที่ประชุมสภาเทศบาลตำบลป่าซาง สมัยสามัญ สมัยที่ ๑ ครั้งที่ ๑ ประจำปี ๒๕๖๗ เมื่อวันที่ ๒๗ กุมภาพันธ์ ๒๕๖๗

การลงนามในสัญญาจะกระทำต่อเมื่อ เทศบาลตำบลป่าซางได้รับอนุมัติเงินค่าก่อสร้างจากเงินสะสม ตามมติที่ประชุมสภาเทศบาลตำบลป่าซาง สมัยสามัญ สมัยที่ ๑ ครั้งที่ ๑ ประจำปี ๒๕๖๗ เมื่อวันที่ ๒๗ กุมภาพันธ์ ๒๕๖๗

๑๐.๒ เมื่อเทศบาลตำบลป่าซางได้คัดเลือกผู้ยื่นข้อเสนอรายใดให้เป็นผู้รับจ้าง และได้ตกลงจ้าง ตามการประกวดราคาอิเล็กทรอนิกส์แล้ว ถ้าผู้รับจ้างจะต้องส่งหรือนำสิ่งของมาเพื่องานจ้างดังกล่าว เข้ามาจากต่างประเทศ และของนั้นต้องนำเข้ามาโดยทางเรือในเส้นทางที่มีเรือไทยเดินอยู่ และสามารถให้

บริการรับขนได้ตามที่รัฐมนตรีว่าการกระทรวงคมนาคมประกาศกำหนด ผู้ยื่นข้อเสนอซึ่งเป็นผู้รับจ้างจะต้องปฏิบัติตามกฎหมายว่าด้วยการส่งเสริมการพาณิชย์ ดังนี้

(๑) แฉงการสั่งหรือนำสิ่งของดังกล่าวเข้ามาจากต่างประเทศต่อกรมเจ้าท่า ภายใน ๗ วัน นับตั้งแต่วันที่ผู้รับจ้างสั่งหรือซื้อของจากต่างประเทศ เว้นแต่เป็นของที่รัฐมนตรีว่าการกระทรวงคมนาคมประกาศยกเว้นให้บรรทุกโดยเรืออื่นได้

(๒) จัดการให้สิ่งของดังกล่าวบรรทุกโดยเรือไทย หรือเรือที่มีสิทธิเช่นเดียวกับเรือไทยจากต่างประเทศมายังประเทศไทย เว้นแต่จะได้รับอนุญาตจากกรมเจ้าท่า ให้บรรทุกสิ่งของนั้น โดยเรืออื่น ที่มีใเรือไทย ซึ่งจะต้องได้รับอนุญาตเช่นนั้นก่อนบรรทุกของลงเรืออื่น หรือเป็นของที่รัฐมนตรีว่าการกระทรวงคมนาคมประกาศยกเว้นให้บรรทุกโดยเรืออื่น

(๓) ในกรณีที่ไม่ปฏิบัติตาม (๑) หรือ (๒) ผู้รับจ้างจะต้องรับผิดชอบตามกฎหมายว่าด้วยการส่งเสริมการพาณิชย์

๑๐.๓ ผู้ยื่นข้อเสนอซึ่ง**เทศบาลตำบลป่าซาง**ได้คัดเลือกแล้ว ไม่ไปทำสัญญาหรือข้อตกลงจ้างเป็นหนังสือภายในเวลาที่กำหนดตั้งระบุไว้ในข้อ ๗ **เทศบาลตำบลป่าซาง**จะริบหลักประกันการยื่นข้อเสนอ หรือเรียกร้องจากผู้ออกหนังสือค้ำประกัน การยื่นข้อเสนอทันที และอาจพิจารณาเรียกร้องให้ชดใช้ความเสียหายอื่น (ถ้ามี) รวมทั้งจะพิจารณาให้เป็นผู้ทำงาน ตามระเบียบกระทรวงการคลังว่าด้วยการจัดซื้อจัดจ้างและการบริหารพัสดุภาครัฐ

๑๐.๔ **เทศบาลตำบลป่าซาง**สงวนสิทธิ์ที่จะแก้ไขเพิ่มเติมเงื่อนไข หรือข้อกำหนดในแบบสัญญาหรือข้อตกลงจ้างเป็นหนังสือให้เป็นไปตามความเห็นของสำนักงานอัยการสูงสุด (ถ้ามี)

๑๐.๕ ในกรณีที่เอกสารแนบท้ายเอกสารประกวดราคาอิเล็กทรอนิกส์ มีความขัดหรือแย้งกันผู้ยื่นข้อเสนอจะต้องปฏิบัติตามคำวินิจฉัยของ**เทศบาลตำบลป่าซาง** คำวินิจฉัยดังกล่าวให้ถือเป็นที่สุด และ ผู้ยื่นข้อเสนอไม่มีสิทธิเรียกร้องค่าใช้จ่ายใดๆ เพิ่มเติม

๑๐.๖ **เทศบาลตำบลป่าซาง** อาจประกาศยกเลิกการจัดจ้างในกรณีต่อไปนี้ได้ โดยที่ผู้ยื่นข้อเสนอจะเรียกร้องค่าเสียหายใดๆ จาก**เทศบาลตำบลป่าซาง**ไม่ได้

(๑) **เทศบาลตำบลป่าซาง**ไม่ได้รับการจัดสรรเงินที่จะใช้ในการจัดจ้างหรือได้รับจัดสรรแต่ไม่เพียงพอที่จะทำการจัดจ้างครั้งนี้ต่อไป

(๒) มีการกระทำที่เข้าลักษณะผู้ยื่นข้อเสนอที่ชนะการจัดจ้างหรือที่ได้รับการคัดเลือกมี ผลประโยชน์ร่วมกัน หรือมีส่วนได้เสียกับผู้ยื่นข้อเสนอรายอื่น หรือขัดขวางการแข่งขันอย่างเป็นธรรมหรือสมยอมกันกับผู้ยื่นข้อเสนอรายอื่น หรือเจ้าหน้าที่ในการเสนอราคา หรือสื่อว่ากระทำการทุจริตอื่นใดในการเสนอราคา

(๓) การทำการจัดจ้างครั้งนี้ต่อไปอาจก่อให้เกิดความเสียหายแก่**เทศบาลตำบลป่าซาง** หรือกระทบต่อประโยชน์สาธารณะ

(๔) กรณีอื่นในทำนองเดียวกับ (๑) (๒) หรือ (๓) ตามที่กำหนดในกฎกระทรวง ซึ่งออกตามความในกฎหมายว่าด้วยการจัดซื้อจัดจ้างและการบริหารพัสดุภาครัฐ



## ๑๑. การปรับราคาค่างานก่อสร้าง

การปรับราคาค่างานก่อสร้างตามสูตรการปรับราคาค่างานระบุในข้อ ๑.๕ จะนำมาใช้ในกรณี  
ที่ ค่างานก่อสร้างลดลงหรือเพิ่มขึ้น โดยวิธีการต่อไปนี้

ตามเงื่อนไข หลักเกณฑ์ สูตรและวิธีคำนวณที่ใช้กับสัญญาแบบปรับราคาได้ตามมติ  
คณะรัฐมนตรีเมื่อวันที่ ๒๒ สิงหาคม ๒๕๓๒ เรื่อง การพิจารณาช่วยเหลือผู้ประกอบการอาชีพงานก่อสร้าง ตาม  
หนังสือสำนักเลขาธิการคณะรัฐมนตรี ที่ นร ๐๒๐๓/ว ๑๐๙ ลงวันที่ ๒๔ สิงหาคม ๒๕๓๒

สูตรการปรับราคา (สูตรค่า K) จะต้องคงที่ที่ระดับที่กำหนดไว้ในวันแล้วเสร็จตามที่  
กำหนดไว้ในสัญญา หรือภายในระยะเวลาที่เทศบาลตำบลป่าซางได้ขยายออกไป โดยจะใช้สูตรของทางราชการ  
ที่ได้ระบุในข้อ ๑.๕

## ๑๒. มาตรฐานฝีมือช่าง

เมื่อเทศบาลตำบลป่าซางได้คัดเลือกผู้ยื่นข้อเสนอรายใดให้เป็นผู้รับจ้างและได้ตกลงจ้าง  
ก่อสร้าง ตามประกาศนี้แล้วผู้ยื่นข้อเสนอจะต้องตกลงว่าในการปฏิบัติงานก่อสร้างดังกล่าว ผู้ยื่นข้อเสนอจะต้อง  
มีและ ใช้ผู้ผ่านการทดสอบมาตรฐานฝีมือช่างหรือผู้ผ่านการทดสอบมาตรฐานฝีมือช่างจาก กระทรวง  
แรงงานและสวัสดิการสังคม หรือผู้มีวุฒิบัตรระดับ ปวช. ปวส. และ ปวท.หรือเทียบเท่าจากสถาบันการศึกษา  
ที่ ก.พ. รับรองให้เข้ารับราชการได้ ในอัตราไม่ต่ำกว่าร้อยละ ๑๐ ของแต่ละสาขาช่างแต่จะต้องมีจำนวนช่าง  
อย่างน้อย ๑ คน ในแต่ละสาขาช่าง ดังต่อไปนี้

๑๒.๑ สาขาช่างโยธา

๑๒.๒ สาขาช่างก่อสร้าง

## ๑๓. การปฏิบัติตามกฎหมายและระเบียบ

ในระหว่างระยะเวลาการก่อสร้าง ผู้ยื่นข้อเสนอที่ได้รับการคัดเลือกให้เป็นผู้รับจ้างต้อง  
ปฏิบัติ ตามหลักเกณฑ์ที่กฎหมายและระเบียบได้กำหนดไว้โดยเคร่งครัด

## ๑๔. การประเมินผลการปฏิบัติงานของผู้ประกอบการ

เทศบาลตำบลป่าซาง สามารถนำผลการปฏิบัติงานแล้วเสร็จตามสัญญาของผู้ยื่นข้อเสนอ  
ที่ได้รับการคัดเลือกให้ เป็นผู้รับจ้างเพื่อนำมาประเมินผลการปฏิบัติงานของผู้ประกอบการ

ทั้งนี้ หากผู้ยื่นข้อเสนอที่ได้รับการคัดเลือกไม่ผ่านเกณฑ์ที่กำหนดจะถูกกระงับการยื่นข้อ  
เสนอหรือทำสัญญากับเทศบาลตำบลป่าซาง ไว้ชั่วคราว

เทศบาลตำบลป่าซาง

๓๐ กรกฎาคม ๒๕๖๗



## ร่างรายละเอียดขอบเขตของงานทั้งโครงการ (Terms of Reference : TOR)

### ๑. ข้อมูลเกี่ยวกับโครงการ

๑.๑ ชื่อโครงการ **ประกวดราคาจ้างก่อสร้างโครงการก่อสร้างศาลาอเนกประสงค์ บริเวณฌาปนสถาน บ้านแม่สลอง หมู่ที่ ๑๔ ด้วยวิธีประกวดราคาอิเล็กทรอนิกส์ (e-bidding)**

#### ๑.๒ ความเป็นมา

ตามมติที่ประชุมสภาเทศบาลตำบลป่าซาง สมัยสามัญ สมัยที่ ๑ ครั้งที่ ๑ ประจำปี ๒๕๖๗ เมื่อวันที่ ๒๗ กุมภาพันธ์ ๒๕๖๗ ที่ประชุมมีมติเห็นชอบให้ใช้จ่ายเงินสะสม เพื่อดำเนินโครงการศาลาอเนกประสงค์ บริเวณฌาปนสถาน บ้านแม่สลอง หมู่ที่ ๑๔ ตำบลป่าซาง อำเภอแม่จัน จังหวัดเชียงราย

#### ๑.๓ วัตถุประสงค์

- ๑) เพื่อให้มีอาคารอเนกประสงค์ที่สามารถใช้งานได้อย่างเต็มประสิทธิภาพ
- ๒) เพื่อใช้ในการจัดกิจกรรมต่างๆ ภายในหมู่บ้าน

๑.๔ งบประมาณ/วงเงินที่ได้รับจัดสรร **๑,๑๔๓,๐๐๐.๐๐ บาท (หนึ่งล้านหนึ่งแสนสี่หมื่นสามพันบาทถ้วน)**

### ๒. คุณสมบัติของผู้ยื่นข้อเสนอ

๒.๑ มีความสามารถตามกฎหมาย

๒.๒ ไม่เป็นบุคคลล้มละลาย

๒.๓ ไม่อยู่ระหว่างเลิกกิจการ

๒.๔ ไม่เป็นบุคคลซึ่งอยู่ระหว่างถูกระงับการยื่นข้อเสนอหรือทำสัญญากับหน่วยงานของรัฐไว้ชั่วคราวตามที่ประกาศเผยแพร่ในระบบเครือข่ายสารสนเทศของกรมบัญชีกลาง

๒.๕ ไม่เป็นบุคคลซึ่งถูกระงับชื่อไว้ในบัญชีรายชื่อผู้ทำงานและได้แจ้งเวียนชื่อให้เป็นผู้ทำงานของหน่วยงานของรัฐในระบบเครือข่ายสารสนเทศของกรมบัญชีกลาง ซึ่งรวมถึงนิติบุคคลที่ผู้ทำงานเป็นหุ้นส่วนผู้จัดการ กรรมการผู้จัดการ ผู้บริหาร ผู้มีอำนาจในการดำเนินงานในกิจการของนิติบุคคลนั้นด้วย

๒.๖ มีคุณสมบัติและไม่มีลักษณะต้องห้ามตามที่คณะกรรมการนโยบายการจัดซื้อจัดจ้างและการบริหารพัสดุภาครัฐกำหนดในราชกิจจานุเบกษา

๒.๗ เป็นนิติบุคคล ผู้มีอาชีพรับจ้างงานที่ประกวดราคาอิเล็กทรอนิกส์ดังกล่าว

๒.๘ ไม่เป็นผู้มีผลประโยชน์ร่วมกันกับผู้ยื่นข้อเสนอรายอื่นที่เข้ายื่นข้อเสนอให้แก่ **เทศบาลตำบลป่าซาง** ณ วันประกาศประกวดราคาอิเล็กทรอนิกส์หรือไม่เป็นผู้กระทำการอันเป็นการขัดขวางการแข่งขันราคาอย่างเป็นธรรม ในการเสนอราคาครั้งนี้

๒.๙ ไม่เป็นผู้ได้รับเอกสิทธิ์หรือความคุ้มกัน ซึ่งอาจปฏิเสธไม่ยอมขึ้นศาลไทย เว้นแต่รัฐบาลของผู้ยื่นข้อเสนอได้มีคำสั่งสละเอกสิทธิ์และความคุ้มกันเช่นนั้น

๒.๑๐ **ผู้ยื่นข้อเสนอต้องมีผลงานก่อสร้างประเภทเดียวกันกับผลงานที่ประกวดราคาจ้างก่อสร้างใน**

**วงเงินไม่น้อยกว่า ๕๗๑,๕๐๐.๐๐ บาท (ห้าแสนเจ็ดหมื่นหนึ่งพันห้าร้อยบาทถ้วน) และเป็นผลงานที่เป็น  
คู่สัญญาโดยตรงกับหน่วยงานของรัฐ หรือหน่วยงานเอกชนที่ เทศบาลตำบลป่าซาง เชื้อถือ**

๒.๑๑ กิจการร่วมค้าที่ยื่นข้อเสนอในรูปแบบของ "กิจการร่วมค้า" ต้องมีคุณสมบัติดังนี้

กิจการร่วมค้าที่ยื่นข้อเสนอ ผู้เข้าร่วมค้าทุกรายจะต้องมีคุณสมบัติครบถ้วนตามเงื่อนไขที่กำหนดไว้ในเอกสารเชิญชวน เว้นแต่ในกรณีกิจการร่วมค้าที่มีข้อตกลงระหว่างผู้เข้าร่วมค้ากำหนดให้ผู้เข้าร่วมค้ารายใดรายหนึ่งเป็นผู้เข้าร่วมค้าหลัก กิจการร่วมค่านั้นสามารถใช้ผลงานก่อสร้างของผู้เข้าร่วมค้าหลักรายเดียวเป็นผลงานก่อสร้างของกิจการร่วมค้าที่ยื่นข้อเสนอ

กรณีมีข้อตกลงระหว่างผู้เข้าร่วมค้ากำหนดให้ผู้เข้าร่วมค้ารายใดรายหนึ่งเป็นผู้เข้าร่วมค้าหลัก ข้อตกลงดังกล่าวจะต้องมีการกำหนดสัดส่วนหน้าที่ และความรับผิดชอบในปริมาณงาน สิ่งของ หรือมูลค่าตามสัญญา มากกว่าผู้เข้าร่วมค้ารายอื่นทุกราย

กิจการร่วมค้าที่ยื่นข้อเสนอ ผู้เข้าร่วมค้าหลักจะต้องเป็นผู้ประกอบการงานก่อสร้างในสาขาที่ได้ขึ้นทะเบียนไว้กับกรมบัญชีกลาง

๒.๑๒ ผู้ยื่นข้อเสนอต้องลงทะเบียนที่มีข้อมูลถูกต้องครบถ้วนในระบบจัดซื้อจัดจ้างภาครัฐด้วยอิเล็กทรอนิกส์ (Electronic Government Procurement : e-GP) ของกรมบัญชีกลาง

๒.๑๓ ผู้ยื่นข้อเสนอต้องมีมูลค่าสุทธิของกิจการ ดังนี้

(๑) กรณีผู้ยื่นข้อเสนอเป็นนิติบุคคลที่จัดตั้งขึ้นตามกฎหมายไทยซึ่งได้จดทะเบียนเกินกว่า ๑ ปี ต้องมีมูลค่าสุทธิของกิจการ จากผลต่างระหว่างสินทรัพย์สุทธิหักด้วยหนี้สินสุทธิ ที่ปรากฏในงบแสดงฐานะการเงินที่มีการตรวจรับรองแล้ว ซึ่งจะต้องแสดงค่าเป็นบวกติดต่อกันเป็นระยะเวลา ๑ ปีสุดท้ายก่อนวันยื่นข้อเสนอ

(๒) กรณีผู้ยื่นข้อเสนอเป็นนิติบุคคลที่จัดตั้งขึ้นตามกฎหมายไทย ซึ่งยังไม่มีผลการรายงานงบแสดงฐานะการเงินกับกรมพัฒนาธุรกิจการค้า ให้พิจารณาการกำหนดมูลค่าของทุนจดทะเบียน โดยผู้ยื่นข้อเสนอจะต้องมีทุนจดทะเบียนที่เรียกชำระมูลค่าหุ้นแล้ว ณ วันที่ยื่นข้อเสนอ ไม่ต่ำกว่า ๑ ล้านบาท

(๓) กรณีผู้ยื่นข้อเสนอเป็นบุคคลธรรมดา ต้องมีมูลค่าสุทธิของกิจการ โดยพิจารณาจากบัญชีเงินฝากธนาคาร ณ วันยื่นข้อเสนอ โดยต้องมีเงินฝากเป็นบวกในมูลค่า ๑ ใน ๔ ของมูลค่างบประมาณที่ยื่นข้อเสนอในครั้งนั้น และหากเป็นผู้ชนะการจัดซื้อจัดจ้างหรือเป็นผู้ได้รับการคัดเลือกจะต้องแสดงบัญชีเงินฝากที่มีมูลค่าดังกล่าวอีกครั้งหนึ่งในวันลงนามในสัญญา

(๔) กรณีที่ผู้ยื่นข้อเสนอไม่มีมูลค่าสุทธิของกิจการและทุนจดทะเบียน หรือมีแต่ไม่เพียงพอที่จะเข้ายื่นข้อเสนอ ผู้ยื่นข้อเสนอสามารถขอวงเงินสินเชื่อเพื่อมาสนับสนุนให้มีมูลค่าสุทธิ ของกิจการ (Net Worth) ไม่ติดลบ หรือให้มีสภาพคล่องที่เพียงพอต่อการยื่นข้อเสนอ โดยต้องมีวงเงินสินเชื่อ ๑ ใน ๔ ของมูลค่างบประมาณที่ยื่นข้อเสนอในครั้งนั้น (สินเชื่อที่ธนาคารภายในประเทศ หรือบริษัทเงินทุนหรือบริษัทเงินทุนหลักทรัพย์ที่ได้รับอนุญาตให้ประกอบกิจการเงินทุนเพื่อการพาณิชย์ และประกอบธุรกิจ ค่าประกัน ตามประกาศของธนาคารแห่งประเทศไทย ตามรายชื่อบริษัทเงินทุนที่ธนาคารแห่งประเทศไทย แจ้งเวียนให้ทราบ โดยพิจารณาจากยอดเงินรวมของวงเงินสินเชื่อที่สำนักงานใหญ่รับรอง หรือที่สำนักงานสาขารับรอง (กรณีได้รับมอบอำนาจจากสำนักงานใหญ่) ซึ่งออกให้แก่ผู้ยื่นข้อเสนอ นับถึงวันยื่นข้อเสนอไม่เกิน ๙๐ วัน)

(๕) กรณีตาม (๑) - (๔) ยกเว้นสำหรับกรณีดังต่อไปนี้

(๕.๑) กรณีที่ผู้ยื่นข้อเสนอเป็นหน่วยงานของรัฐ

(๕.๒) นิติบุคคลที่จัดตั้งขึ้นตามกฎหมายไทยที่อยู่ระหว่างการฟื้นฟูกิจการ ตามพระราชบัญญัติล้มละลาย (ฉบับที่ ๑๐) พ.ศ. ๒๕๖๑

(๕.๓) งานจ้างก่อสร้าง ที่กรมบัญชีกลางได้ขึ้นทะเบียนผู้ประกอบการงานก่อสร้างแล้ว และงานจ้างก่อสร้างที่หน่วยงานของรัฐได้มีการจัดทำบัญชีผู้ประกอบการงานก่อสร้างที่มีคุณสมบัติเบื้องต้นไว้แล้ว ก่อนวันที่พระราชบัญญัติการจัดซื้อจัดจ้างและการบริหารพัสดุภาครัฐมีผลใช้บังคับ

๒.๑๔ ผู้ยื่นข้อเสนอที่เป็นผู้ชนะการเสนอราคาต้องจัดทำแผนการทำงานมาให้เทศบาลตำบลป่าซาง ภายใน ๓๐ วัน นับถัดจากวันลงนามในสัญญา ทั้งนี้ แผนการทำงานให้ถือเป็นเอกสารส่วนหนึ่งของสัญญา

๒.๑๕ ผู้ยื่นข้อเสนอที่เป็นผู้ชนะการเสนอราคาต้องจัดทำแผนการใช้พัสดุที่ผลิตภายในประเทศและแผนการใช้เหล็กที่ผลิตภายในประเทศ โดยยื่นให้หน่วยงานของรัฐภายใน ๖๐ วัน นับถัดจากวันลงนามในสัญญา

๓. แบบรูปรายการงานก่อสร้างที่จะดำเนินการจ้างก่อสร้าง และเอกสารแนบท้ายอื่น ๆ

เอกสารแนบ ๑ แบบรูปและรายการละเอียด (แบบแปลน)

๔. กำหนดเวลาส่งมอบพัสดุ

ระยะเวลาส่งมอบ ๑๒๐ วัน นับถัดจากวันลงนามในสัญญา

๕. งวดงานและการจ่ายเงิน

เทศบาลตำบลป่าซาง จะจ่ายค่าจ้างซึ่งได้รวมภาษีมูลค่าเพิ่มตลอดจนภาษีอากรอื่น ๆ และค่าใช้จ่ายที่พึงปรารถนาแล้วโดยถือราคาเหมารวมเป็นเกณฑ์และกำหนดจ่ายเงินเป็นจำนวน ๓ งวด ดังนี้

**งวดที่ ๑** เป็นจำนวนเงินในอัตราร้อยละ ๓๐ ของค่าจ้าง เมื่อผู้รับจ้างได้ปฏิบัติงาน ดังนี้

- งานวางผังแล้วเสร็จ
- งานเทคอนกรีตฐานรากแล้วเสร็จ
- งานเทคอนกรีตตอม่อแล้วเสร็จ
- งานเทคอนกรีตคานแล้วเสร็จ

ให้แล้วเสร็จภายใน ๔๕ วัน นับถัดจากลงนามในสัญญา

**งวดที่ ๒** เป็นจำนวนเงินในอัตราร้อยละ ๒๐ ของค่าจ้าง เมื่อผู้รับจ้างได้ปฏิบัติงาน ดังนี้

- งานโครงสร้างหลังคาเหล็กและวัสดุฉนวนแล้วเสร็จ
- งานติดตั้งบันลุ่มและแผ่นเมทัลชีทแล้วเสร็จ

ให้แล้วเสร็จภายใน ๙๐ วัน นับถัดจากลงนามในสัญญา

**งวดที่ ๓** เป็นจำนวนเงินในอัตราร้อยละ ๕๐ ของค่าจ้าง เมื่อผู้รับจ้างได้ปฏิบัติงาน ดังนี้

- งานผนังแล้วเสร็จ
- งานสถาปัตยกรรมแล้วเสร็จ
- งานประตูลแล้วเสร็จ

- งานไฟฟ้าแล้วเสร็จ
- งานสุขภัณฑ์และระบบสุขาภิบาลแล้วเสร็จ
- งานอื่นๆ เก็บรายละเอียดให้เป็นไปตามแบบแล้วเสร็จ ทำความสะอาดสถานที่ และได้ก่อสร้าง

รายการต่างๆ ทั้งหมดแล้วเสร็จครบถ้วน ถูกต้องตามรูปแบบ รายการและสัญญาทุกประการ  
ให้แล้วเสร็จภายใน ๑๒๐ วัน นับถัดจากลงนามในสัญญา

## ๖. หลักเกณฑ์ในการพิจารณาคัดเลือกข้อเสนอ

ในการพิจารณาคัดเลือกผู้ชนะการยื่นข้อเสนอ **เทศบาลตำบลป่าซาง** จะพิจารณาตัดสินโดยใช้หลักเกณฑ์  
ราคา

## ๗. อัตราค่าปรับ

๗.๑ กรณีที่ผู้รับจ้างนำงานที่รับจ้างไปจ้างช่วงให้ผู้อื่นทำอีกทอดหนึ่งโดยไม่ได้รับอนุญาตจาก **เทศบาลตำบลป่าซาง** จะกำหนดค่าปรับสำหรับการฝ่าฝืนดังกล่าวเป็นจำนวนร้อยละ **๑๐** ของวงเงินจ้างช่วงนั้น

๗.๒ กรณีที่ผู้รับจ้างปฏิบัติผิดสัญญาจ้าง **เทศบาลตำบลป่าซาง** จะกำหนดค่าปรับเป็นรายวันในอัตราร้อย  
ละ **๐.๑๐** ของราคางาน

## ๘. การกำหนดระยะเวลารับประกันความชำรุดบกพร่อง

ผู้ชนะการเสนอราคาจะต้องรับประกันความชำรุดบกพร่องของงานจ้างที่เกิดขึ้นภายในระยะเวลาไม่น้อย  
กว่า **๒** ปี นับถัดจากวันที่ **เทศบาลตำบลป่าซาง** ได้รับมอบงานโดยจะต้องจัดการซ่อมแซมแก้ไขให้ใช้งานได้ติดตั้ง  
เดิมภายใน **๑๕** วัน นับถัดจากวันที่ได้รับแจ้งความชำรุดบกพร่อง

## ๙. การปรับราคาค่างานก่อสร้าง

การปรับราคาค่างานก่อสร้างตามหลักสูตรการปรับราคาตั้งระบุในเอกสารแนบท้าย จะนำมาใช้ในกรณีที่ค่า  
งานก่อสร้างลดลงหรือเพิ่มขึ้น โดยวิธีการต่อไปนี้

ตามเงื่อนไข หลักเกณฑ์ สูตรและวิธีคำนวณที่ใช้กับสัญญาแบบปรับราคาได้ตามมติคณะรัฐมนตรีเมื่อวันที่  
๒๒ สิงหาคม ๒๕๓๒ เรื่อง การพิจารณาช่วยเหลือผู้ประกอบการอาชีพงานก่อสร้าง ตามหนังสือสำนักเลขาธิการ  
คณะรัฐมนตรี ที่ นร ๐๒๐๓/ว ๑๐๙ ลงวันที่ ๒๔ สิงหาคม ๒๕๓๒

สูตรการปรับราคา (สูตรค่า K) จะต้องคงที่ที่ระดับที่กำหนดไว้ในสัญญา หรือภายในระยะเวลาที่ **เทศบาลตำบลป่าซาง** ได้ขยายออกไป โดยจะใช้สูตรของทางราชการที่ได้ระบุไว้ในเอกสารแนบท้าย

## ๑๐. มาตรฐานฝีมือช่าง

เมื่อ **เทศบาลตำบลป่าซาง** ได้คัดเลือกผู้ยื่นข้อเสนอรายใดให้เป็นผู้รับจ้างและได้ตกลงจ้างก่อสร้าง ตาม  
ประกาศนี้แล้วผู้ยื่นข้อเสนอจะต้องตกลงว่าในการปฏิบัติงานก่อสร้างดังกล่าว ผู้ยื่นข้อเสนอจะต้องมีและ ใช้ผู้  
ผ่านการทดสอบมาตรฐานฝีมือช่างหรือผู้ผ่านการทดสอบมาตรฐานฝีมือช่างจาก **กระทรวง**

**แรงงานและสวัสดิการสังคม หรือผู้มีวุฒิปับัตรระดับ ปวช. ปวส. และ ปวท.หรือเทียบเท่าจากสถาบันการศึกษา**  
ที่ ก.พ. รับรองให้เข้ารับราชการได้ ในอัตราไม่ต่ำกว่าร้อยละ **๑๐** ของแต่ละสาขาช่างแต่จะต้องมีจำนวนช่าง

อย่างน้อย ๑ คน ในแต่ละสาขาข้าง ดังต่อไปนี้

๑๐.๑ สาขาช่างโยธา

๑๐.๒ สาขาช่างก่อสร้าง



โครงการก่อสร้างศาลาป่าช้า บ้านแม่สลองใน หมู่ที่ 14  
สถานที่ บ้านแม่สลองใน หมู่ที่ 14 ต.ป่าซาง อ.แม่จัน จ.เชียงใหม่



เทศบาลตำบลป่าซาง  
อำเภอแม่จัน จังหวัดเชียงราย

โครงการ

ก่อสร้างศาลาป่าซาง  
บ้านแม่สลองใน หมู่ที่ 14

สถานที่

บ้านแม่สลองใน หมู่ที่ 14  
ต.ป่าซาง อ.แม่จัน จ.เชียงราย

สำรวจ/เขียนแบบ

สำรวจ/ออกแบบ/เขียนแบบ

(นายสุทธิชัย ปาสาลี)  
เขียนแบบ

ตรวจสอบ

(นายชิตชัย ปินทรามูล)  
หัวหน้าฝ่ายการโยธา

ตรวจสอบ

(นายสมพล บังเงิน)  
ผู้อำนวยการก่อสร้าง

เห็นชอบ

(นายคำเนน อึ้งนอก.)  
ปลัด เทศบาลตำบลป่าซาง

อนุมัติ

รองนายกเทศมนตรี ปฏิบัติราชการแทน  
นายกเทศมนตรีตำบลป่าซาง

วันที่ 07/11/23

แบบแสดง แผนที่พอสังเขป

มาตราส่วน As indicated

เลขที่แบบ A-01

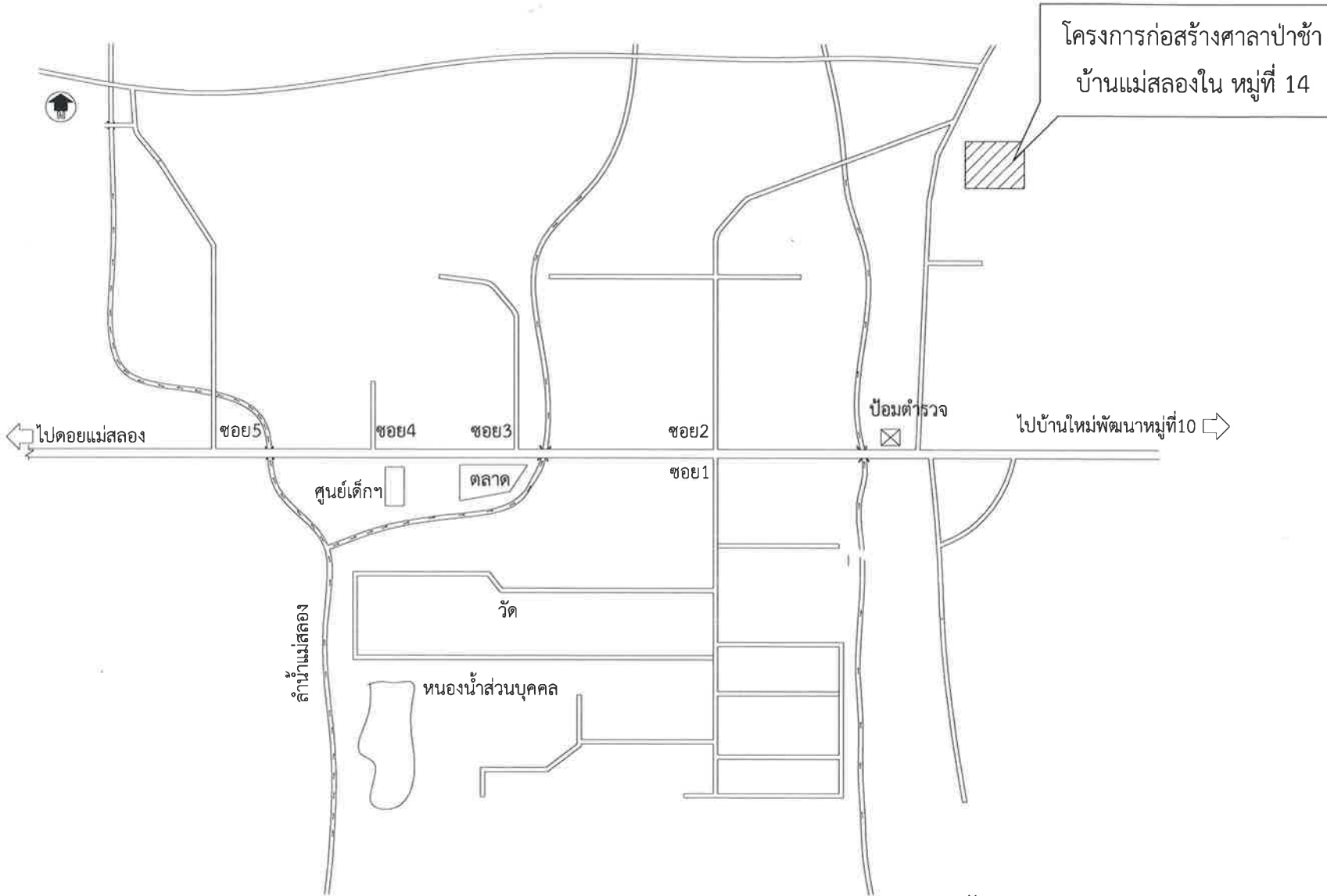

แผนที่พอสังเขป โครงการก่อสร้างศาลาป่าซาง บ้านแม่สลองใน หมู่ที่ 14

SCALE (A3)

1 : 100

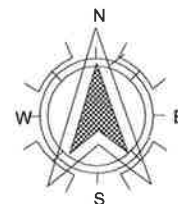



เทศบาลตำบลป่าซาง  
อำเภอแม่จัน จังหวัดเชียงราย

โครงการ  
ก่อสร้างศาลาป่าช้า  
บ้านแม่สองใน หมู่ที่ 14

สถานที่  
บ้านแม่สองใน หมู่ที่ 14  
ต.ป่าซาง อ.แม่จัน จ.เชียงราย

สำรวจ/เขียนแบบ

สำรวจ/ออกแบบ/เขียนแบบ  
  
(นายสุทธิชัย ปาสาลี)  
เขียนแบบ

ตรวจสอบ  
  
(นายชิตชัย ปันทรายมูล)  
หัวหน้าฝ่ายการโยธา

ตรวจสอบ  
  
(นายสมพล บังเงิน)  
ผู้อำนวยการก่อสร้าง

เห็นชอบ  
  
(นายดำเนิน อังนอก.)  
ปลัด เทศบาลตำบลป่าซาง

อนุมัติ  
  
(นายพิชิต ผัดเป่า)  
รองนายกเทศมนตรี ปฏิบัติราชการแทน  
นายกเทศมนตรีตำบลป่าซาง

วันที่ 01/11/23

แบบแสดง แปลนพื้นที่

มาตราส่วน As indicated

เลขที่แบบ A-03

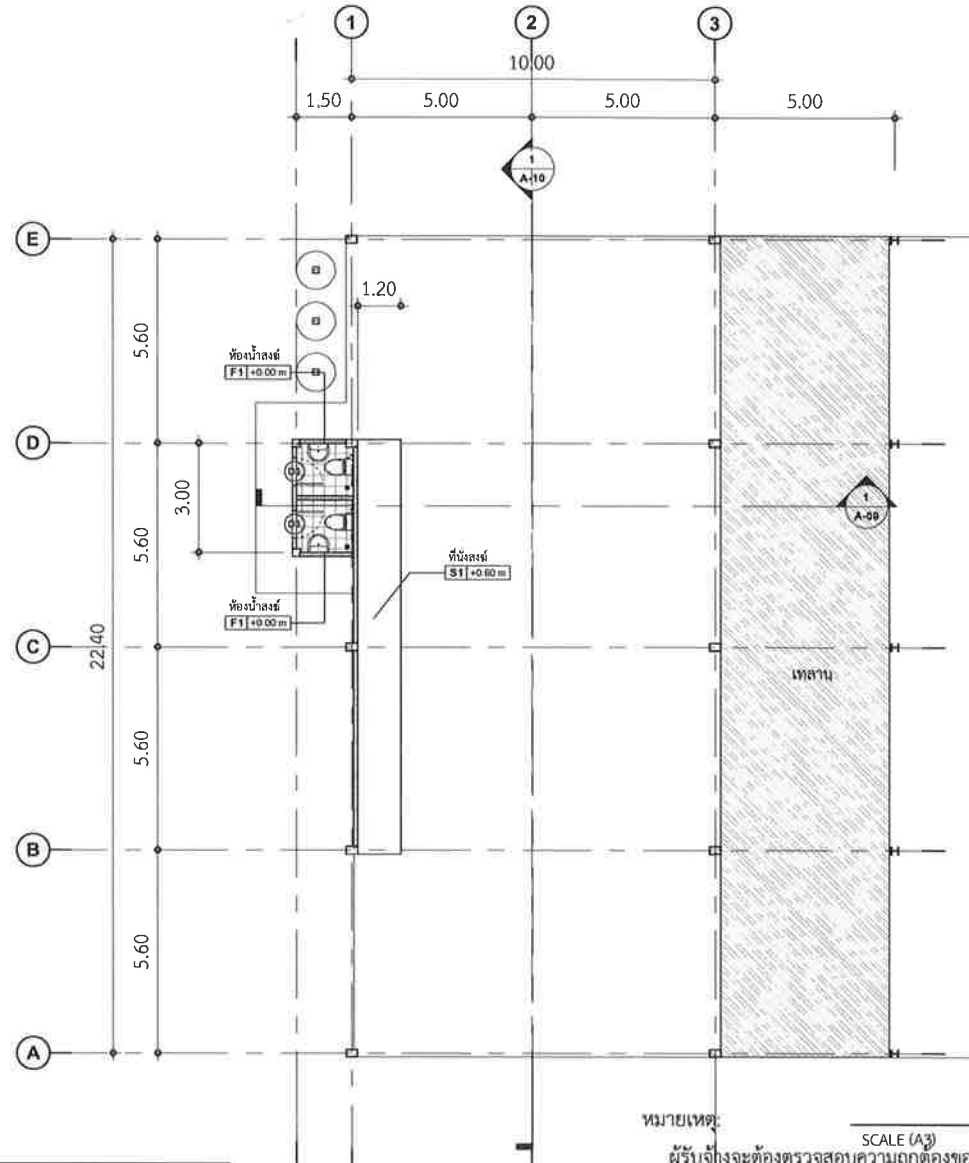

หมายเหตุ:  
SCALE (A3) 1 : 150  
ผู้รับจ้างจะต้องตรวจสอบความถูกต้องของแบบก่อสร้าง และรายการประกอบ  
แบบก่อสร้างก่อน

และ ระหว่างดำเนินการ หากพบอุปสรรคข้อขัดข้อง, ข้อขัดแย้ง, ไม่ชัดเจน ให้ผู้รับ  
จ้างแจ้งต่อผู้ว่าจ้าง

เพื่อขอคำวินิจฉัยทันทีก่อนที่จะดำเนินการสร้างในส่วนนั้นต่อไป และให้ถือว่าคำ  
วินิจฉัยของผู้ว่าจ้างถือเป็นที่สุด

RSB\_รายการวัสดุผนัง

หมายเลข	รายการ
P1	P1 ผนังฉาบปูนเรียบทาสี ภายใน ทหนา 1.5 cm.
P2	P2 ผนังฉาบปูนเรียบทาสี ภายนอก ทหนา 1.5 cm.
P3	ผนัง Metal Sheet





เทศบาลตำบลป่าซาง  
อำเภอแม่จัน จังหวัดเชียงราย

โครงการ

ก่อสร้างศาลาป่าซาง  
บ้านแม่สลองใน หมู่ที่ 14

สถานที่

บ้านแม่สลองใน หมู่ที่ 14  
ต.ป่าซาง อ.แม่จัน จ.เชียงราย

สำรวจ/เขียนแบบ

สำรวจ/ออกแบบ/เขียนแบบ

(นายสุทธิชัย ปาสาลี)  
เขียนแบบ

ตรวจสอบ

(นายชิตชัย ปินทรายมูล)  
หัวหน้าฝ่ายการโยธา

ตรวจสอบ

(นายสมพล บังเงิน)  
ผู้อำนวยการก่อสร้าง

เห็นชอบ

(นายดำเนิน อึ้งนอก.)  
ปลัด เทศบาลตำบลป่าซาง

อนุมัติ

(นายพิชิต ผดเป่า)  
รองนายกเทศมนตรี ปฏิบัติราชการแทน  
นายกเทศมนตรีตำบลป่าซาง

วันที่ 01/11/23

แบบแสดง แปลนหลังคา

มาตราส่วน As indicated

เลขที่แบบ A-04

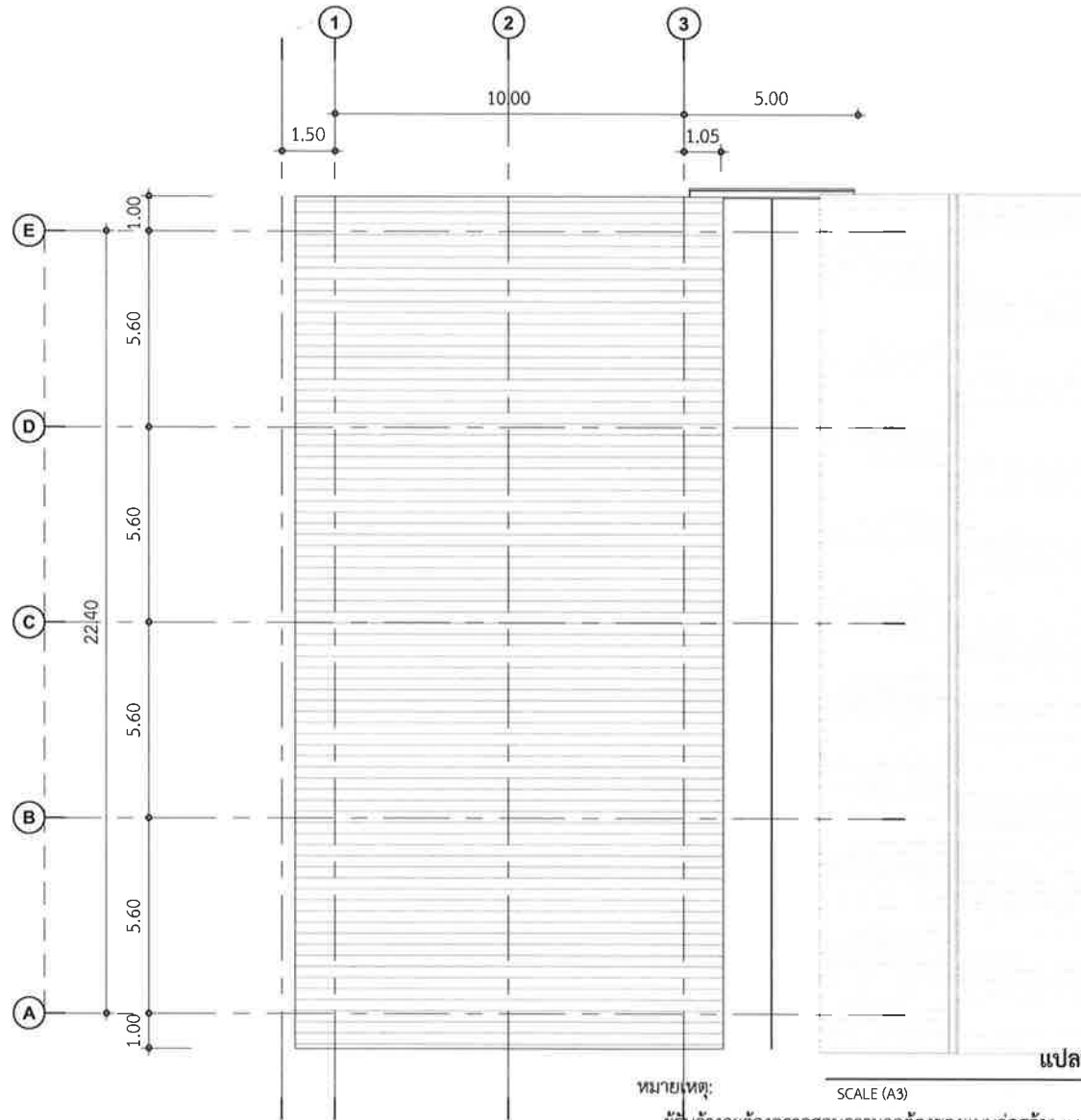

แปลนหลังคา

SCALE (A3)

1 : 150

หมายเหตุ:

ผู้รับจ้างจะต้องตรวจสอบความถูกต้องของแบบก่อสร้าง และรายการประกอบ  
แบบก่อสร้างก่อน

และ ระหว่างดำเนินการ หากพบอุปสรรคข้อขัดข้อง, ข้อขัดแย้ง, ไม่ชัดเจน ให้ผู้รับ  
จ้างแจ้งต่อผู้ว่าจ้าง

เพื่อขอคำวินิจฉัยทันทีก่อนที่จะดำเนินการสร้างในส่วนนั้นต่อไป และให้ถือว่าคำ  
วินิจฉัยของผู้ว่าจ้างถือเป็นที่สุด



เทศบาลตำบลป่าซาง  
อำเภอแม่อิง จังหวัดเชียงราย

โครงการ

ก่อสร้างศาลาป่าช้า  
บ้านแม่สลองใน หมู่ที่ 14

สถานที่

บ้านแม่สลองใน หมู่ที่ 14  
ต.ป่าซาง อ.แม่อิง จ.เชียงราย

สำรวจ/เขียนแบบ

สำรวจ/ออกแบบ/เขียนแบบ



(นายฤทธิชัย ปาสาลี)  
เขียนแบบ

ตรวจสอบ



(นายชิตชัย ปินทรามูล)  
หัวหน้าฝ่ายการโยธา

ตรวจสอบ



(นายสมพล บั้งเงิน)  
ผู้อำนวยการก่อสร้าง

เห็นชอบ



(นายดำเนิน ยิงนอก.)  
ปลัด เทศบาลตำบลป่าซาง

อนุมัติ



(นายพิจิต ผ่องเป้า.)  
รองนายกเทศมนตรี ปฏิบัติราชการแทน  
นายกเทศมนตรีตำบลป่าซาง

วันที่

01/11/23

แบบแสดง

รูปด้าน 01

มาตราส่วน

As indicated

เลขที่แบบ

A-05

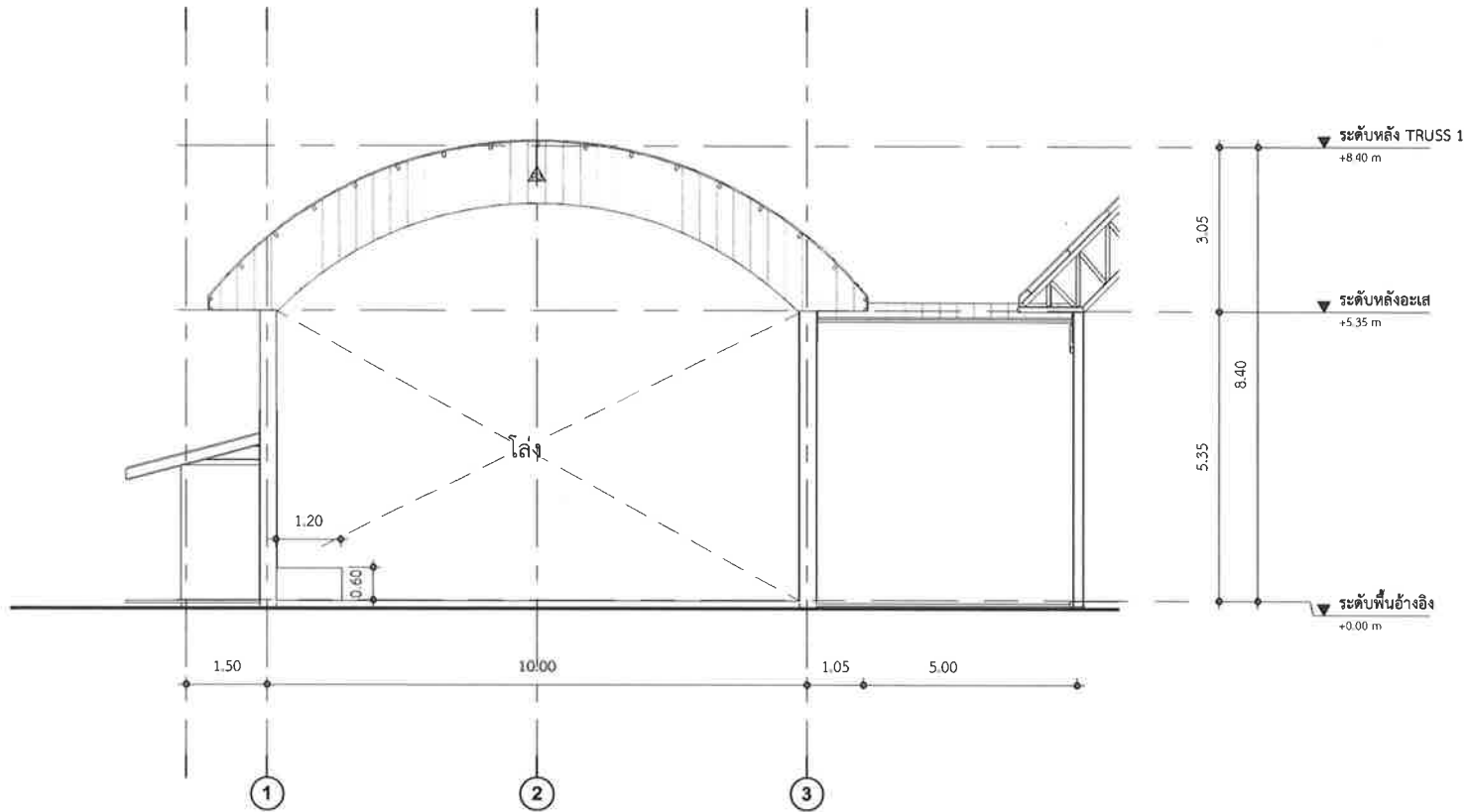

รูปด้าน 01

SCALE (A3)

1 : 100

หมายเหตุ:

ผู้รับจ้างจะต้องตรวจสอบความถูกต้องของแบบก่อสร้าง และรายการประกอบ  
แบบก่อสร้างก่อน

และ ระหว่างดำเนินการ หากพบอุปสรรคข้อขัดข้อง, ข้อขัดแย้ง, ไม่ชัดเจน ให้ผู้รับ  
จ้างแจ้งต่อผู้ว่าจ้าง

เพื่อขอคำวินิจฉัยทันทีก่อนที่จะดำเนินการสร้างในส่วนนั้นต่อไป และให้ถือว่าคำ  
วินิจฉัยของผู้ว่าจ้างถือเป็นที่สุด

RSB_รายการวัสดุผนัง	
หมายเลข	รายการ
P1	P1 ผนังฉาบปูนเรียบทาสี ภายใน ทหนา 1.5 cm.
P2	P2 ผนังฉาบปูนเรียบทาสี ภายนอก ทหนา 1.5 cm.
P3	ผนัง Metal Sheet



เทศบาลตำบลป่าซาง  
อำเภอแม่จัน จังหวัดเชียงราย

โครงการ

ก่อสร้างศาลาป่าซาง  
บ้านแม่สลองโน หมู่ที่ 14

สถานที่

บ้านแม่สลองโน หมู่ที่ 14  
ต.ป่าซาง อ.แม่จัน จ.เชียงราย

สำรวจ/เขียนแบบ

สำรวจ/ออกแบบ/เขียนแบบ



(นายสุทธิชัย ปาสาลี)  
เขียนแบบ

ตรวจสอบ



(นายชิตชัย ปินทรามูล)  
หัวหน้าฝ่ายการโยธา

ตรวจสอบ

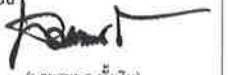

(นายสมพล บังเงิน)  
ผู้อำนวยการก่อสร้าง

เห็นชอบ



(นายดำเนิน อิงนอก)  
ปลัด เทศบาลตำบลป่าซาง

อนุมัติ



(นายพิชิต ฝดป่า)  
รองนายกเทศมนตรี ปฏิบัติราชการแทน  
นายกเทศมนตรีตำบลป่าซาง

วันที่

01/11/23

แบบแสดง

รูปด้าน 02

มาตราส่วน

As indicated

เลขที่แบบ

A-06



รูปด้าน 02

SCALE (A3)

1 : 100

หมายเหตุ:

ผู้รับจ้างจะต้องตรวจสอบความถูกต้องของแบบก่อสร้าง และรายการประกอบ  
แบบก่อสร้างก่อน

และ ระหว่างดำเนินการ หากพบอุปสรรคข้อขัดข้อง, ข้อขัดแย้ง, ไม่ชัดเจน ให้ผู้รับ  
จ้างแจ้งต่อผู้ว่าจ้าง

เพื่อขอคำวินิจฉัยทันทีก่อนที่จะดำเนินการสร้างในส่วนนั้นต่อไป และให้ถือว่าคำ  
วินิจฉัยของผู้ว่าจ้างถือเป็นที่สุด



เทศบาลตำบลป้าซาง  
อำเภอแม่จัน จังหวัดเชียงราย

โครงการ

ก่อสร้างศาลาป่าช้า  
บ้านแม่สลองใน หมู่ที่ 14

สถานที่

บ้านแม่สลองใน หมู่ที่ 14  
ต.ป้าซาง อ.แม่จัน จ.เชียงราย

สำรวจ/เขียนแบบ

สำรวจ/ออกแบบ/เขียนแบบ

(นายสุทธิชัย ปาสาลี)  
เขียนแบบ

ตรวจสอบ

(นายจิตชัย ปินทรายมูล)  
หัวหน้าฝ่ายการโยธา

ตรวจสอบ

(นายสมพล บั้งเงิน)  
ผู้อำนวยการก่อสร้าง

เห็นชอบ

(นายดำเนิน อังนอก)  
ปลัด เทศบาลตำบลป้าซาง

อนุมัติ

(นายวิชา ผดเป่า)  
รองนายกเทศมนตรี ปฏิบัติราชการแทน  
นายกเทศมนตรีตำบลป้าซาง

วันที่

01/11/23

แบบแสดง

รูปด้าน 03

มาตราส่วน

As indicated

เลขที่แบบ

A-07

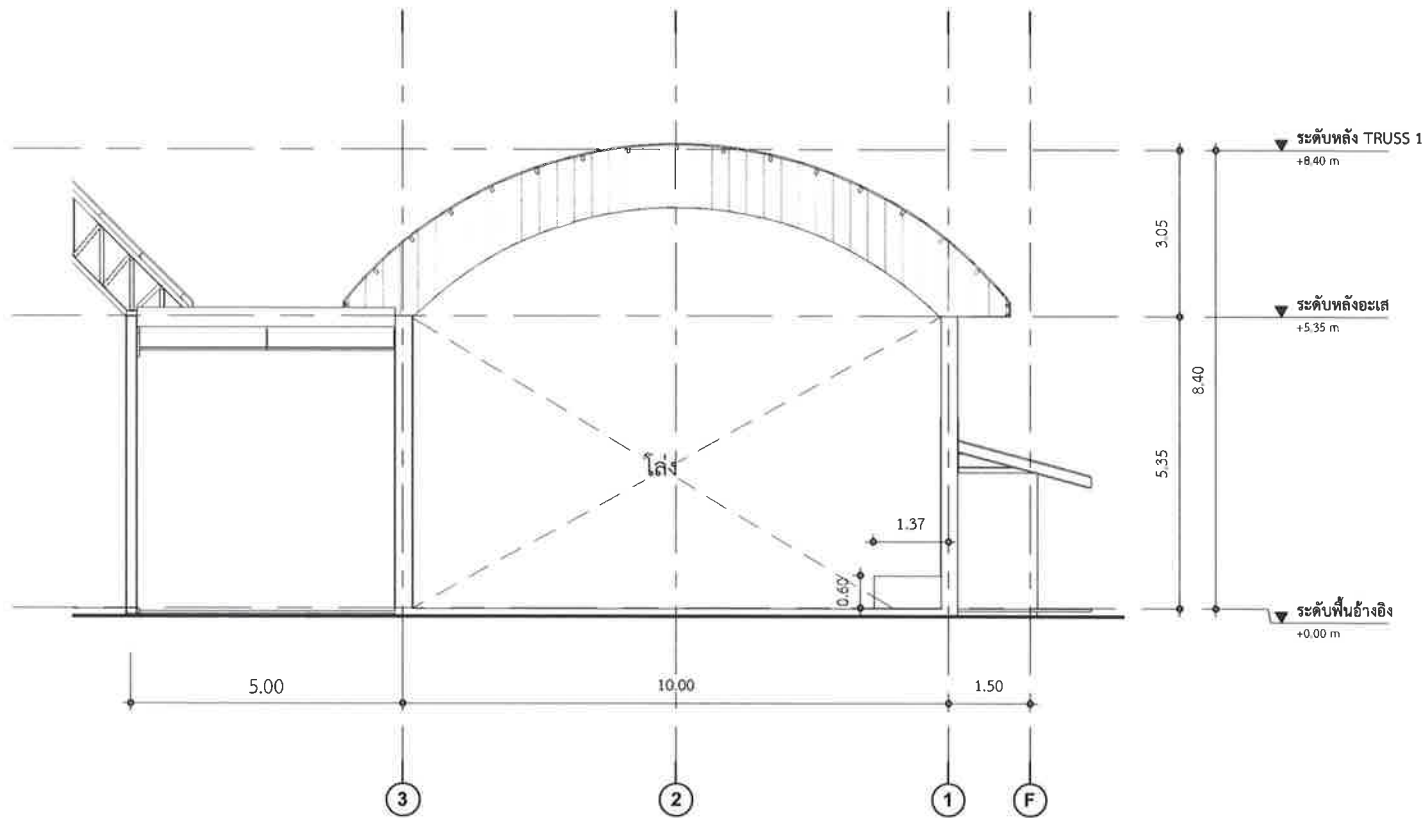

รูปด้าน 03

SCALE (A3)

1 : 100

หมายเหตุ:

ผู้รับจ้างจะต้องตรวจสอบความถูกต้องของแบบก่อสร้าง และรายการประกอบแบบก่อสร้างก่อน

และ ระหว่างดำเนินการ หากพบอุปสรรคข้อขัดข้อง, ข้อขัดแย้ง, ไม่ชัดเจน ให้ผู้รับจ้างแจ้งต่อผู้ว่าจ้าง

เพื่อขอคำวินิจฉัยทันทีก่อนที่จะดำเนินการสร้างในส่วนนั้นต่อไป และให้ถือว่าคำวินิจฉัยของผู้ว่าจ้างถือเป็นที่สุด



เทศบาลตำบลป่าซาง  
อำเภอแม่จัน จังหวัดเชียงราย

โครงการ

ก่อสร้างศาลาป่าช้า  
บ้านแม่สลองใน หมู่ที่ 14

สถานที่

บ้านแม่สลองใน หมู่ที่ 14  
ต.ป่าซาง อ.แม่จัน จ.เชียงราย

สำรวจ/เขียนแบบ

สำรวจ/ออกแบบ/เขียนแบบ

(นายฤทธิชัย ปาล่าลี)  
เขียนแบบ

ตรวจสอบ

(นายจิตชัย ปินทรายมูล)  
หัวหน้าฝ่ายการโยธา

ตรวจสอบ

(น.ช.สมพล บังเงิน)  
ผู้อำนวยการก่อสร้าง

เห็นชอบ

(นายดำเนิน อิงนอก)  
ปลัด เทศบาลตำบลป่าซาง

อนุมัติ

(นายพิชิต ด้ดีเป่า)  
รองนายกเทศมนตรี ปฏิบัติราชการแทน  
นายกเทศมนตรีตำบลป่าซาง

วันที่

01/11/23

แบบแสดง

รูปด้าน 04

มาตราส่วน

As indicated

เลขที่แบบ

A-08

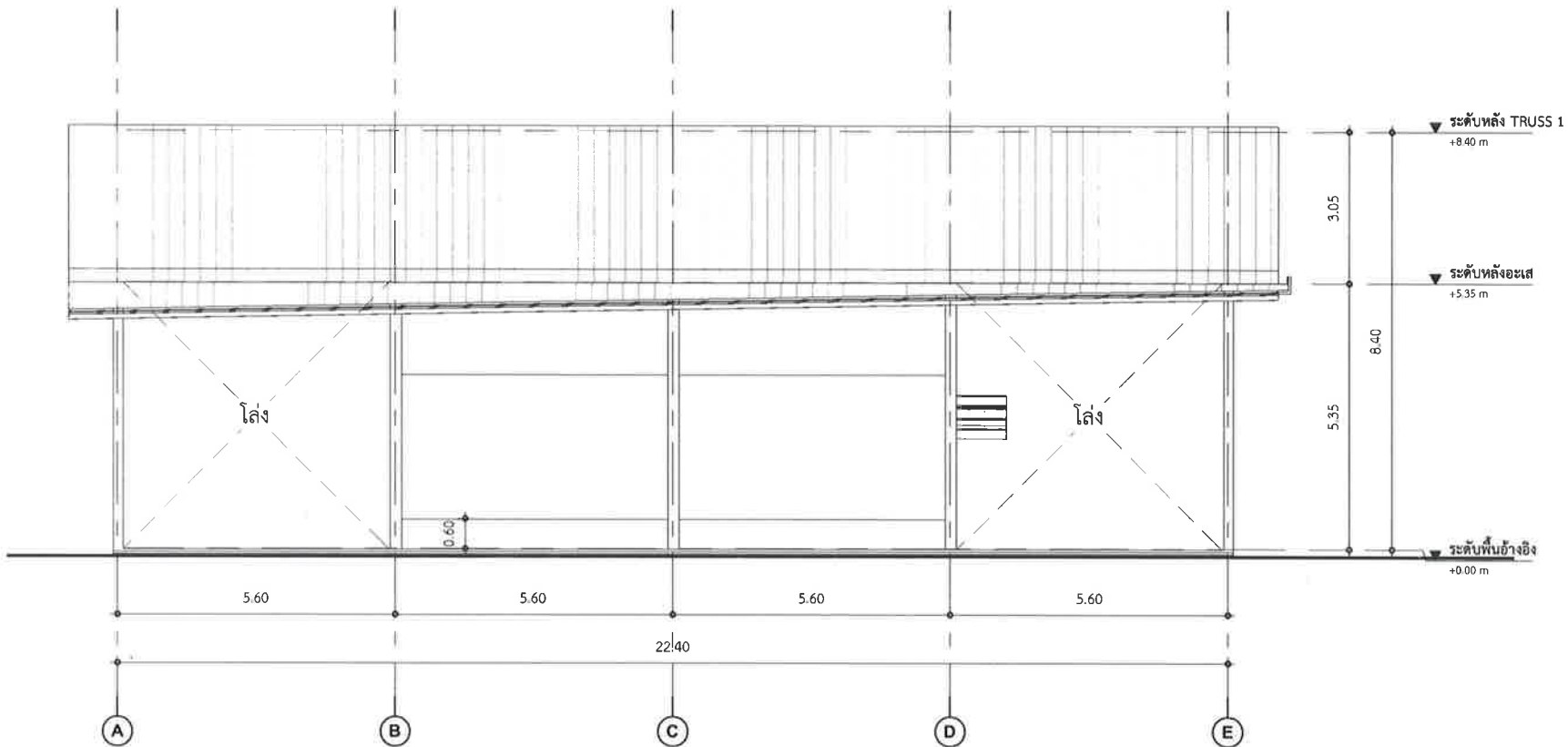

รูปด้าน 04

SCALE (A3)

1 : 100

หมายเหตุ:

ผู้รับจ้างจะต้องตรวจสอบความถูกต้องของแบบก่อสร้าง และรายการประกอบแบบก่อสร้างก่อน

และ ระหว่างดำเนินการ หากพบอุปสรรคข้อขัดข้อง, ข้อขัดแย้ง, ไม่ชัดเจน ให้ผู้รับจ้างแจ้งต่อผู้ว่าจ้าง

เพื่อขอคำวินิจฉัยทันทีก่อนที่จะดำเนินการสร้างในส่วนนั้นต่อไป และให้ถือว่าคำวินิจฉัยของผู้ว่าจ้างถือเป็นที่สุด



เทศบาลตำบลป่าซาง  
อำเภอแม่ออน จังหวัดเชียงใหม่

โครงการ

ก่อสร้างศาลาป่าช้า  
บ้านแม่สองใน หมู่ที่ 14

สถานที่

บ้านแม่สองใน หมู่ที่ 14  
ต.ป่าซาง อ.แม่ออน จ.เชียงใหม่

สำรวจ/เขียนแบบ

สำรวจ/ออกแบบ/เขียนแบบ

  
(นายภูทธิชัย ปาล้าลี)  
เขียนแบบ

ตรวจสอบ

  
(นายชุตชัย ปินทรายมูล)  
หัวหน้าฝ่ายการโยธา

ตรวจสอบ

  
(นายสมพล บังเงิน)  
ผู้อำนวยการก่อสร้าง

เห็นชอบ

  
(นายดำเนิน อึ้งนอก.)  
ปลัด เทศบาลตำบลป่าซาง

อนุมัติ

  
(นายพิชิต สูดเป้า.)  
รองนายกเทศมนตรี ปฏิบัติราชการแทน  
นายกเทศมนตรีตำบลป่าซาง

วันที่ 01/11/23

แบบแสดง รูปตัด 01

มาตราส่วน As indicated

เลขที่แบบ A-09

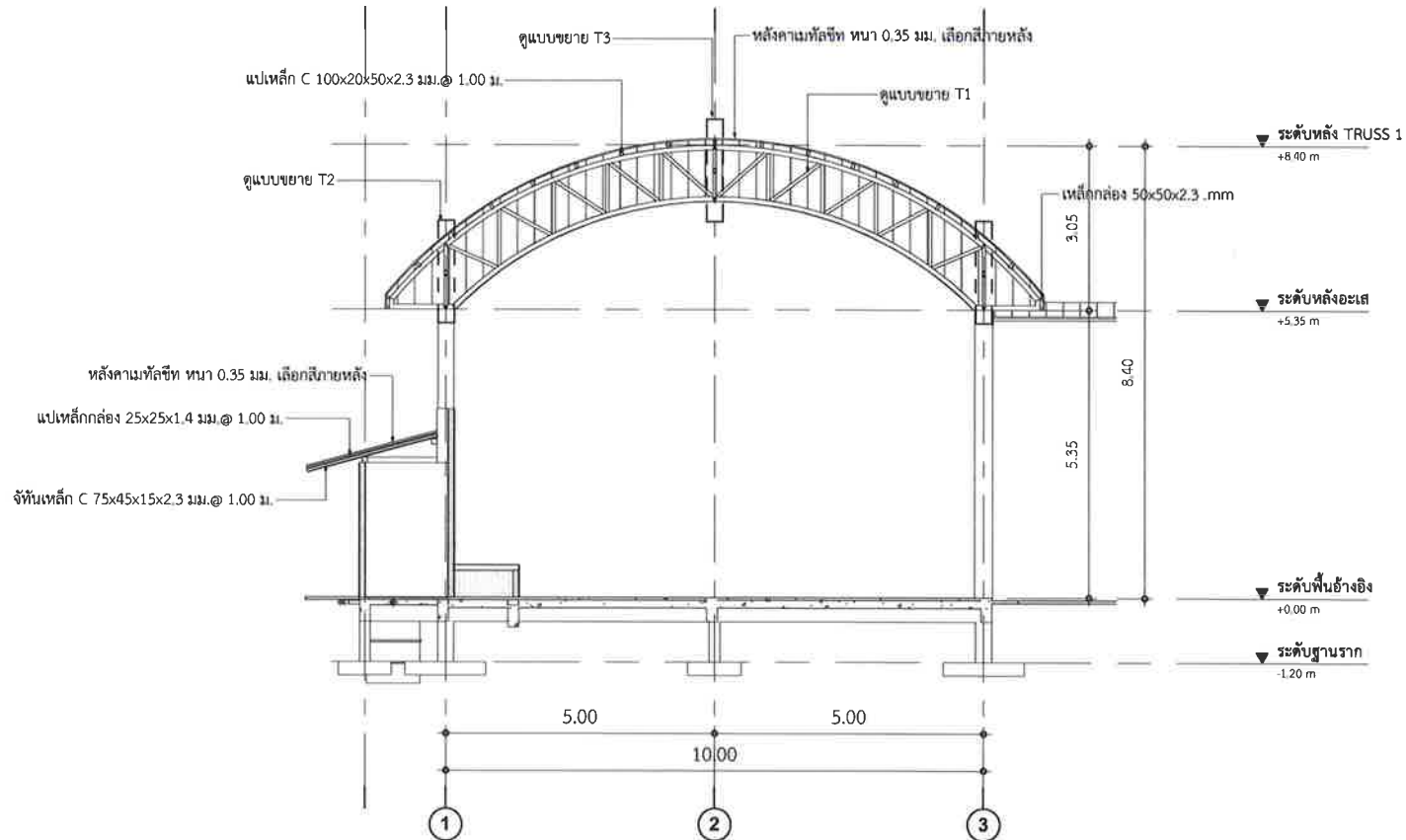

รูปตัด 01

SCALE (A3) 1 : 100

หมายเหตุ:

ผู้รับจ้างจะต้องตรวจสอบความถูกต้องของแบบก่อสร้าง และรายการประกอบแบบก่อสร้างก่อน

และ ระหว่างดำเนินการ หากพบอุปสรรคข้อขัดข้อง, ข้อขัดแย้ง, ไม่ชัดเจน ให้ผู้รับจ้างแจ้งต่อผู้ว่าจ้าง

เพื่อขอคำวินิจฉัยทันทีก่อนที่จะดำเนินการสร้างในส่วนนั้นต่อไป และให้ถือว่าคำวินิจฉัยของผู้ว่าจ้างถือเป็นที่สุด





เทศบาลตำบลป่าซาง  
อำเภอแม่จัน จังหวัดเชียงราย

โครงการ  
ก่อสร้างศาลาป่าซาง  
บ้านแม่สลองใน หมู่ที่ 14

สถานที่  
บ้านแม่สลองใน หมู่ที่ 14  
ต.ป่าซาง อ.แม่จัน จ.เชียงราย

สำรวจ/เขียนแบบ

สำรวจ/ออกแบบ/เขียนแบบ  
  
(นายสุทธิชัย ปาสาลี)  
เขียนแบบ

ตรวจสอบ  
  
(นายชิตชัย ปินทรายมูล)  
หัวหน้าฝ่ายการโยธา

ตรวจสอบ  
  
(นายสมพล บังเงิน)  
ผู้อำนวยการก่อสร้าง

เห็นชอบ  
  
(นายดำเนิน อึ้งนอก.)  
ปลัด เทศบาลตำบลป่าซาง

อนุมัติ  
  
(นายพิเชษฐ์ ผัดเป่า.)  
รองนายกเทศมนตรี ปฏิบัติราชการแทน  
นายกเทศมนตรีตำบลป่าซาง

วันที่ 01/11/23

แบบแสดง รูปตัด 02

มาตราส่วน As indicated

เลขที่แบบ A-10

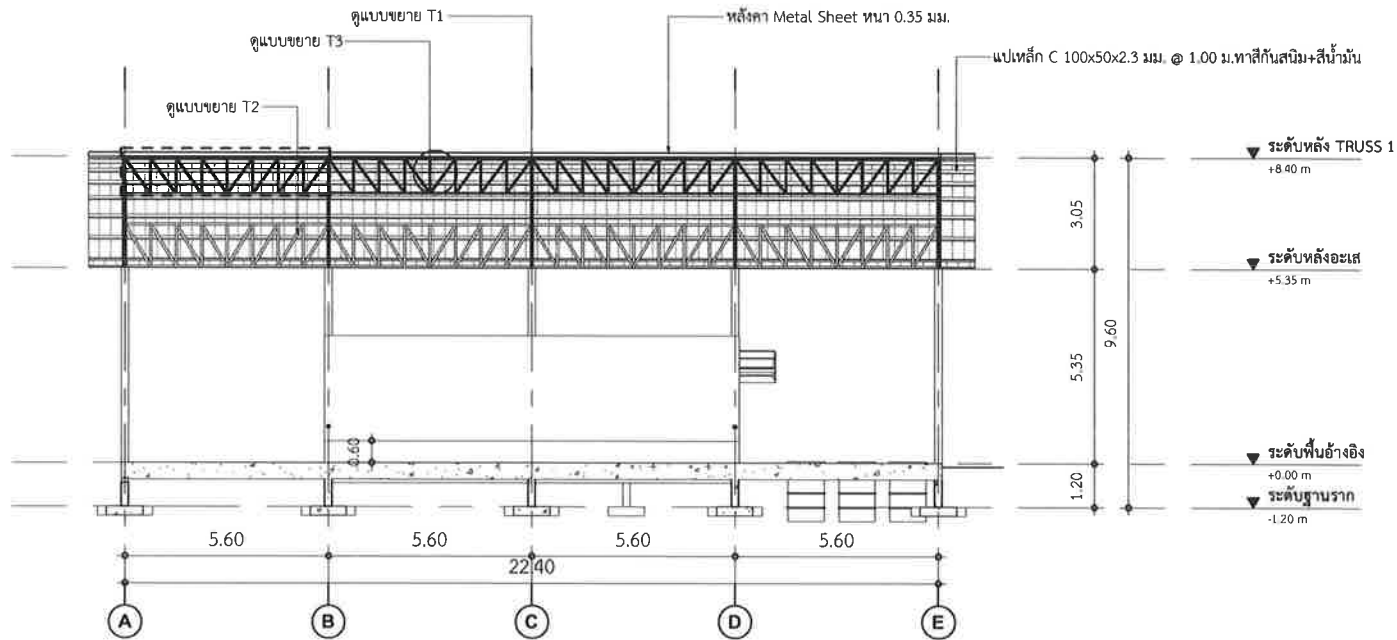

รูปตัด 02

SCALE (A3)

1 : 150

หมายเหตุ:

ผู้รับจ้างจะต้องตรวจสอบความถูกต้องของแบบก่อสร้าง และรายการประกอบ  
แบบก่อสร้างก่อน

และ ระหว่างดำเนินการ หากพบอุปสรรคข้อขัดข้อง, ข้อขัดแย้ง, ไม่ชัดเจน ให้ผู้รับ  
จ้างแจ้งต่อผู้ว่าจ้าง

เพื่อขอคำวินิจฉัยทันทีก่อนที่จะดำเนินการสร้างในส่วนนั้นต่อไป และให้ถือว่าคำ  
วินิจฉัยของผู้ว่าจ้างถือเป็นที่สุด

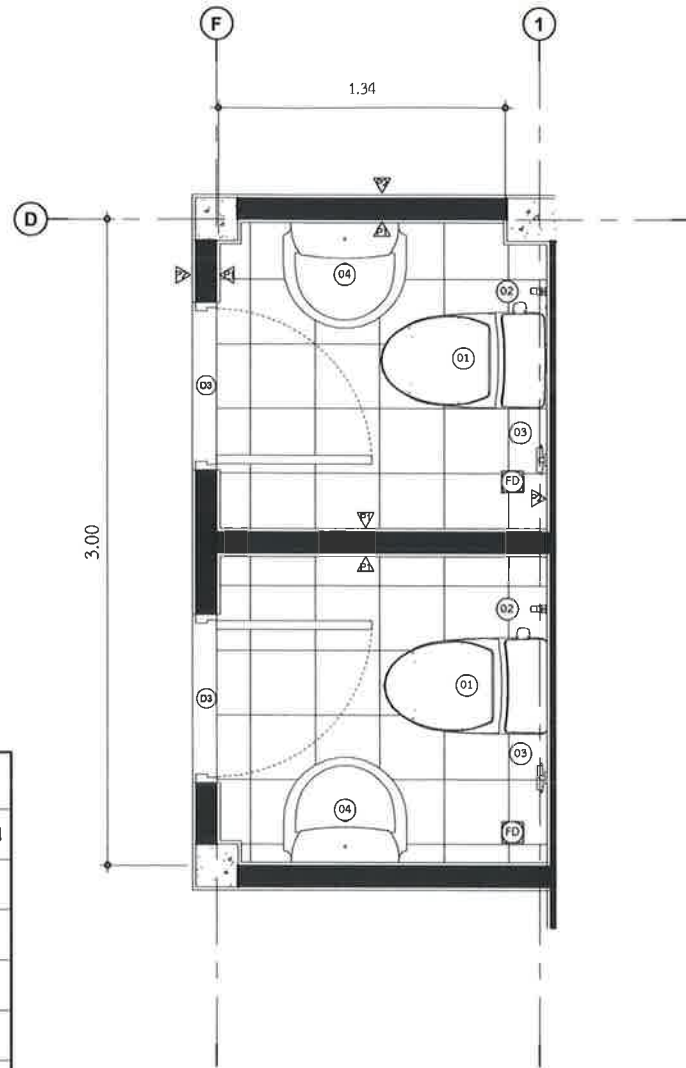
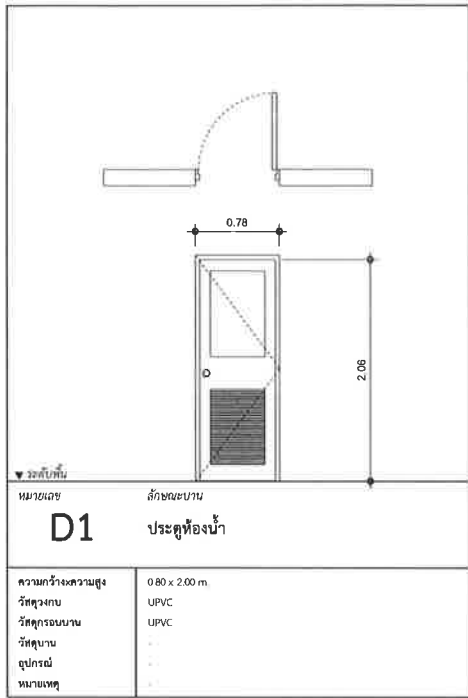

แบบขยายห้องน้ำ

หมายเลข (A3)

1 : 25

ผู้รับจ้างจะต้องตรวจสอบความถูกต้องของแบบก่อสร้าง และรายการประกอบแบบก่อสร้างก่อน และระหว่างดำเนินการ หากพบอุปสรรคข้อขัดข้อง, ข้อขัดแย้ง, ไม่ชัดเจน ให้ผู้รับจ้างแจ้งต่อผู้ว่าจ้าง เพื่อขอคำวินิจฉัยทันทีก่อนที่จะดำเนินการสร้างในส่วนนั้นต่อไป และให้ถือว่าคำวินิจฉัยของผู้ว่าจ้างถือเป็นที่สุด

รายการสุขภัณฑ์ห้องน้ำ		
หมายเลข	รายการ	จำนวน
	<varies>	18
01	ชักโครก (รุ่นและยี่ห้อ กำหนดภายหลัง)	2
02	สายฉีดชำระ (รุ่นและยี่ห้อ กำหนดภายหลัง)	2
03	ที่ใส่กระดาษชำระ (รุ่นและยี่ห้อ กำหนดภายหลัง)	2
04	อ่างล้างหน้าแบบแขวนผนัง (รุ่นและยี่ห้อ กำหนดภายหลัง)	2
FD	ตะแกรงระบายน้ำ (FD) (รุ่นและยี่ห้อ กำหนดภายหลัง)	2
<b>Grand total: 18</b>		<b>28</b>



เทศบาลตำบลป่าซาง  
อำเภอแม่จัน จังหวัดเชียงราย

โครงการ  
ก่อสร้างศาลาป่าซาง  
บ้านแม่สองใน หมู่ที่ 14

สถานที่  
บ้านแม่สองใน หมู่ที่ 14  
ต.ป่าซาง อ.แม่จัน จ.เชียงราย

สำรวจ/เขียนแบบ

สำรวจ/ออกแบบ/เขียนแบบ  
  
(นายฤทธิชัย ปาสาลี)  
เขียนแบบ

ตรวจสอบ  
  
(นายชิตชัย ปันทรามูล)  
หัวหน้าฝ่ายการโยธา

ตรวจสอบ  
  
(นายสมพล บังเงิน)  
ผู้อำนวยการก่อสร้าง

เห็นชอบ  
  
(นายดำเนิน อิงนอก)  
ปลัด เทศบาลตำบลป่าซาง

อนุมัติ  
  
(นายชิตชัย ปันทรามูล)  
รองนายกเทศมนตรี ปฏิบัติราชการแทน  
นายกเทศมนตรีตำบลป่าซาง

วันที่	01/11/23
แบบแสดง	แบบขยายประตู,แบบขยายห้องน้ำ
มาตรฐาน	As indicated
เลขที่แบบ	A-14





เทศบาลตำบลป่าซาง  
อำเภอแม่จัน จังหวัดเชียงราย

โครงการ  
ก่อสร้างศาลาป่าซาง  
บ้านแม่สองใน หมู่ที่ 14

สถานที่  
บ้านแม่สองใน หมู่ที่ 14  
ต.ป่าซาง อ.แม่จัน จ.เชียงราย

สำรวจ/เขียนแบบ

สำรวจ/ออกแบบ/เขียนแบบ  
  
(นายอุทิศชัย ปาสาลี)  
เขียนแบบ

ตรวจสอบ  
  
(นายชิตชัย ปินทรามูล)  
หัวหน้าฝ่ายการโยธา

ตรวจสอบ  
  
(นายสมพล บังเงิน)  
ผู้อำนวยการก่อสร้าง

เห็นชอบ  
  
(นายดำเนิน อิงนอก)  
ปลัด เทศบาลตำบลป่าซาง

อนุมัติ  
  
(นายพิจิต ด้งเป็ก)  
รองนายกเทศมนตรี ปฏิบัติราชการแทน  
นายกเทศมนตรีตำบลป่าซาง

วันที่ 12/14/23

แบบแสดง แปลนหลังคารางริน

มาตราส่วน As indicated

เลขที่แบบ A-18

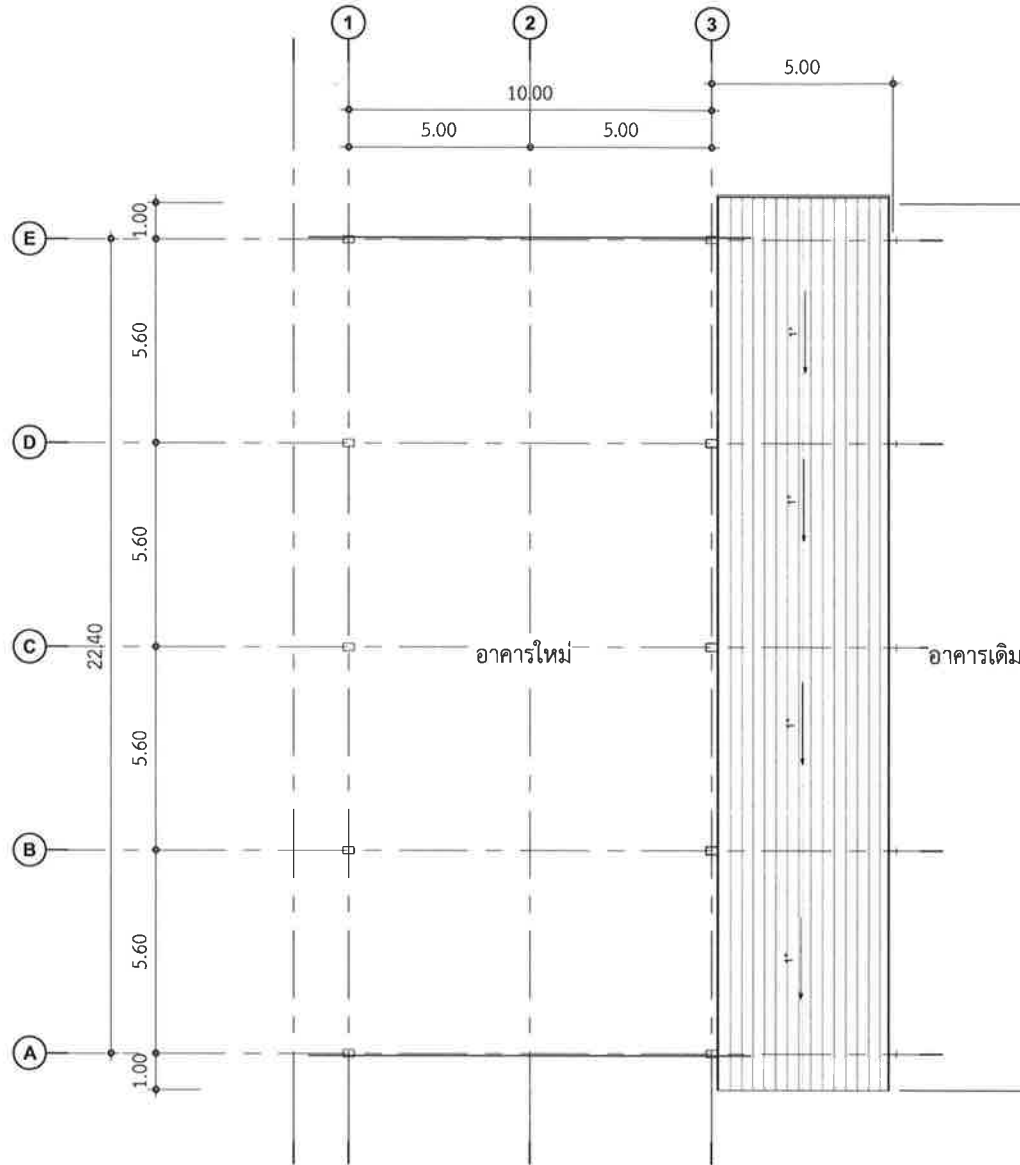

แปลนหลังคารางริน

SCALE (1/3)

หมายเหตุ:

ผู้รับจ้างจะต้องตรวจสอบความถูกต้องของแบบก่อสร้าง และรายการประกอบ  
แบบก่อสร้างก่อน

และ ระหว่างดำเนินการ หากพบอุปสรรคข้อขัดข้อง, ข้อขัดแย้ง, ไม่ชัดเจน ให้ผู้รับ  
จ้างแจ้งต่อผู้ว่าจ้าง

เพื่อขอคำวินิจฉัยทันทีก่อนที่จะดำเนินการสร้างในส่วนนั้นต่อไป และให้ถือว่าคำ  
วินิจฉัยของผู้ว่าจ้างถือเป็นที่สุด

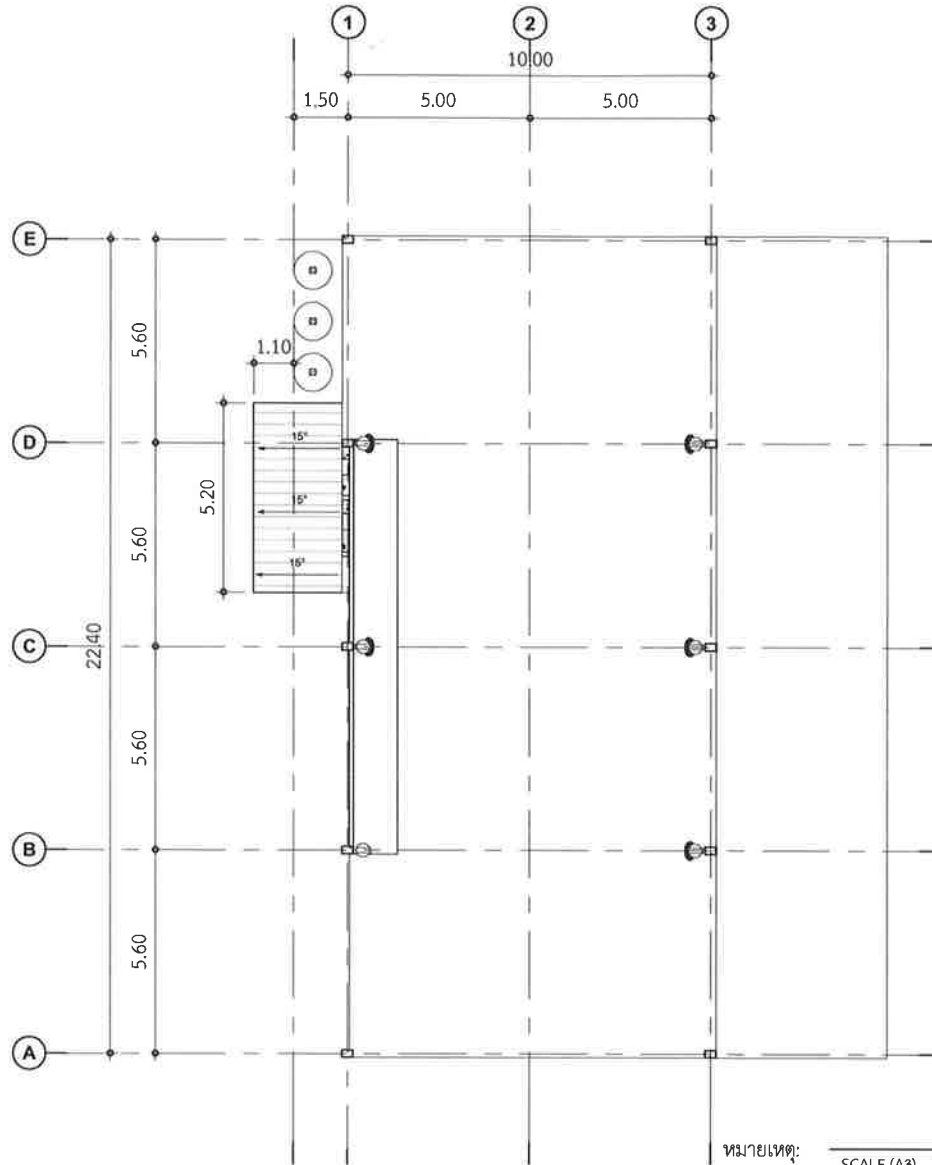

รูปแปลนหลังคาห้องน้ำ

หมายเหตุ:

SCALE (A3)

1 : 150

ผู้รับจ้างจะต้องตรวจสอบความถูกต้องของแบบก่อสร้าง และรายการประกอบแบบก่อสร้างก่อน และ ระหว่างดำเนินการ หากพบอุปสรรคข้อขัดข้อง, ข้อขัดแย้ง, ไม่ชัดเจน ให้ผู้รับจ้างแจ้งต่อผู้ว่าจ้าง เพื่อขอคำวินิจฉัยทันทีก่อนที่จะดำเนินการสร้างในส่วนนั้นต่อไป และให้ถือว่าคำวินิจฉัยของผู้ว่าจ้างถือเป็นที่สุด



เทศบาลตำบลป่าซาง  
อำเภอแม่จัน จังหวัดเชียงราย

โครงการ

ก่อสร้างศาลาป่าช้า  
บ้านแม่สลองใน หมู่ที่ 14

สถานที่

บ้านแม่สลองใน หมู่ที่ 14  
ต.ป่าซาง อ.แม่จัน จ.เชียงราย

สำรวจ/เขียนแบบ

สำรวจ/ออกแบบ/เขียนแบบ

(นายสุทธิชัย ปาสาลี)  
เขียนแบบ

ตรวจสอบ

(นายชิตชัย ปินทรายมูล)  
หัวหน้าฝ่ายการโยธา

ตรวจสอบ

(นายสมพล บังเงิน)  
ผู้อำนวยการก่อสร้าง

เห็นชอบ

(นายดำเนิน อึ้งนอก.)  
ปลัด เทศบาลตำบลป่าซาง

อนุมัติ

รองนายกเทศมนตรี ปฏิบัติราชการแทน  
นายกเทศมนตรีตำบลป่าซาง

วันที่ 12/14/23

แบบแสดง แปลนหลังคาห้องน้ำ

มาตราส่วน As indicated

เลขที่แบบ A-19



เทศบาลตำบลป่าซาง  
อำเภอแม่ออน จังหวัดเชียงใหม่

โครงการ

ก่อสร้างศาลาป่าซาง  
บ้านแม่สลองใน หมู่ที่ 14

สถานที่

บ้านแม่สลองใน หมู่ที่ 14  
ต.ป่าซาง อ.แม่ออน จ.เชียงใหม่

สำรวจ/เขียนแบบ

สำรวจ/ออกแบบ/เขียนแบบ

(นายพิชิต ป่าสำลี)  
เขียนแบบ

ตรวจสอบ

(นายชิตชัย ปินทรายมูล)  
หัวหน้าฝ่ายการโยธา

ตรวจสอบ

(นายสมพล บึงเงิน)  
ผู้อำนวยการก่อสร้าง

เห็นชอบ

(นายดำเนิน ยี่งนอก.)  
ปลัด เทศบาลตำบลป่าซาง

อนุมัติ

(นายพิชิต ผิดเป่า.)  
รองนายกเทศมนตรี ปฏิบัติราชการแทน  
นายกเทศมนตรีตำบลป่าซาง

วันที่ 12/15/23

แบบแสดง รูปตัดวางริน

มาตราส่วน As indicated

เลขที่แบบ A-20

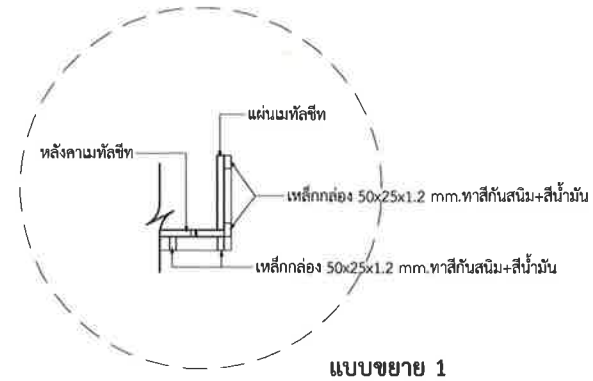

แบบขยาย 1

SCALE (A3)

1 : 20

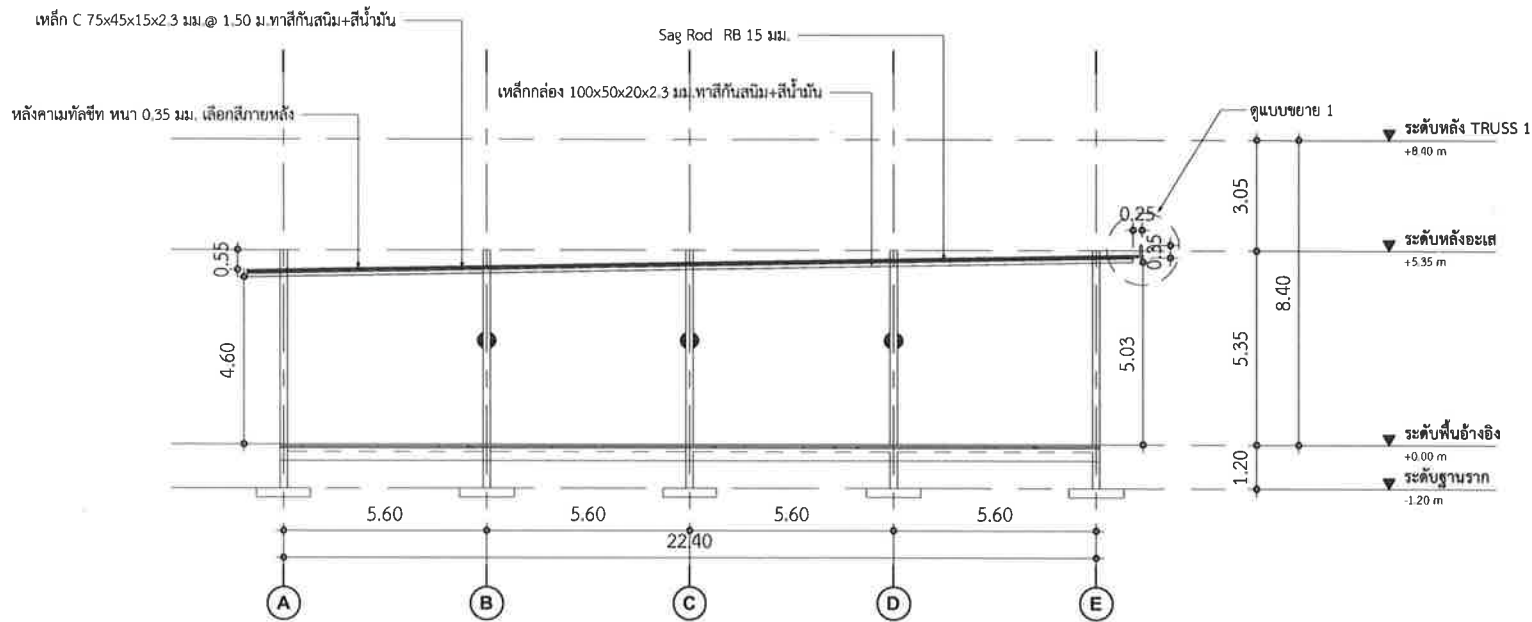

รูปตัดวางริน

SCALE (A3)

1 : 150



เทศบาลตำบลป่าซาง  
อำเภอแม่จัน จังหวัดเชียงราย

โครงการ  
ก่อสร้างศาลาป่าซาง  
บ้านแม่สลองใน หมู่ที่ 14

สถานที่  
บ้านแม่สลองใน หมู่ที่ 14  
ต.ป่าซาง อ.แม่จัน จ.เชียงราย

สำรวจ/เขียนแบบ

สำรวจ/ออกแบบ/เขียนแบบ

(นายสุทธิชัย ป่าสาลี)  
เขียนแบบ

ตรวจสอบ

(นายชัชชัย ปินทรามูล)  
หัวหน้าฝ่ายการโยธา

ตรวจสอบ

(นายสมพล บังเงิน)  
ผู้อำนวยการก่อสร้าง

เห็นชอบ

(นายดำเนิน อิงนอก)  
ปลัด เทศบาลตำบลป่าซาง

อนุมัติ

(นายจิต รัตเปา)  
รองนายกเทศมนตรี ปฏิบัติราชการแทน  
นายกเทศมนตรีตำบลป่าซาง

วันที่ 01/12/23

แบบแสดง แปลนโครงสร้างฐานราก

มาตราส่วน 1 : 150

เลขที่แบบ S-01

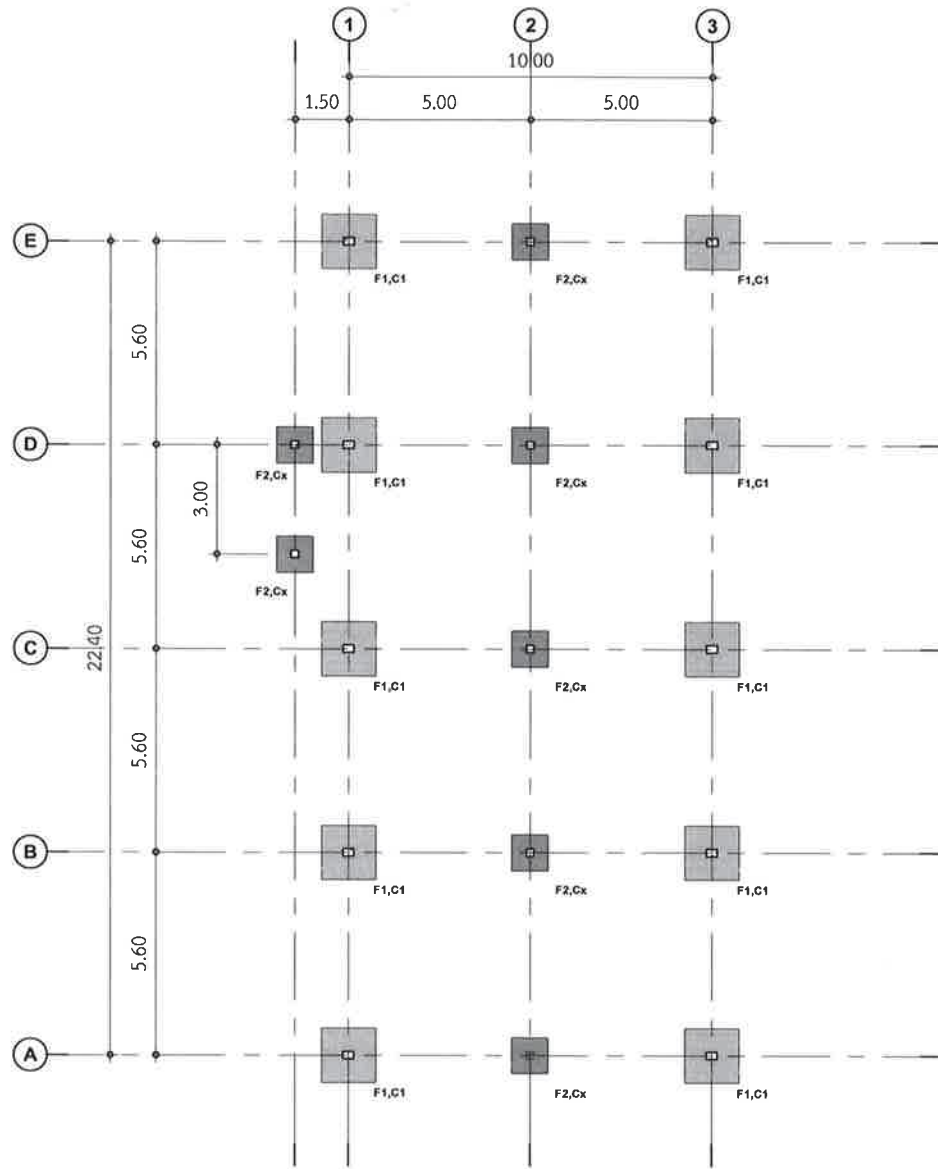

แปลนโครงสร้างฐานราก

SCALE (A3)

1 : 150

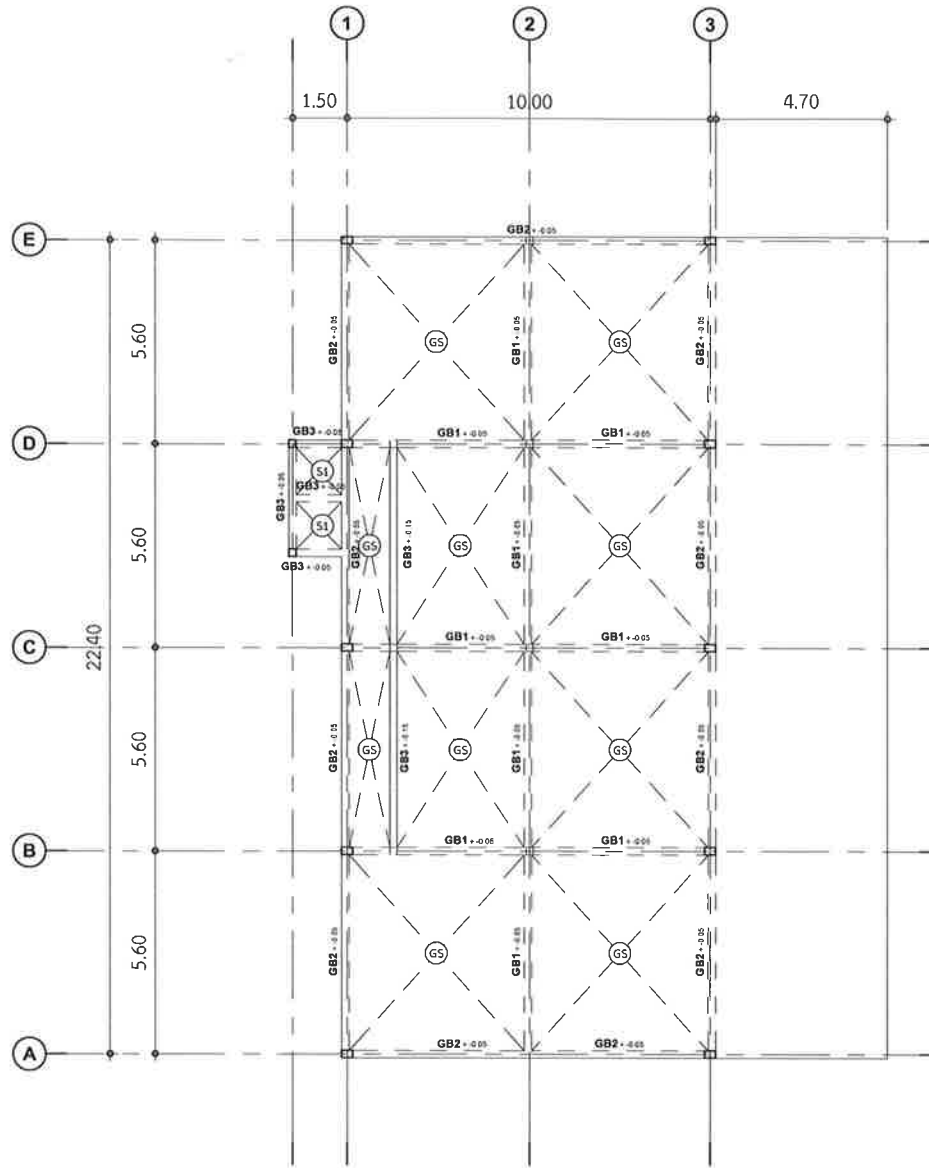

แปลนโครงสร้างคาน, พื้น

SCALE (A3)

1 : 150



เทศบาลตำบลป่าซาง  
อำเภอแม่จัน จังหวัดเชียงราย

โครงการ

ก่อสร้างศาลาป่าซาง  
บ้านแม่สลองใน หมู่ที่ 14

สถานที่

บ้านแม่สลองใน หมู่ที่ 14  
ต.ป่าซาง อ.แม่จัน จ.เชียงราย

สำรวจ/เขียนแบบ

สำรวจ/ออกแบบ/เขียนแบบ

(นายฤทธิชัย ปาสาลี)  
เขียนแบบ

ตรวจสอบ

(นายชินชัย บินทรามูล)  
หัวหน้าฝ่ายการโยธา

ตรวจสอบ

(นายสมพล บังเงิน)  
ผู้อำนวยการก่อสร้าง

เห็นชอบ

(นายดำเนิน ยิงนอก.)  
ปลัด เทศบาลตำบลป่าซาง

อนุมัติ

รองนายกเทศมนตรี ปฏิบัติราชการแทน  
นายกเทศมนตรีตำบลป่าซาง

วันที่

01/12/23

แบบแสดง

แปลนโครงสร้างคาน, พื้น

มาตราส่วน

1 : 150

เลขที่แบบ

S-02



เทศบาลตำบลป่าซาง  
อำเภอแม่จัน จังหวัดเชียงราย

โครงการ

ก่อสร้างศาลาป่าช้า  
บ้านแม่สลองใน หมู่ที่ 14

สถานที่

บ้านแม่สลองใน หมู่ที่ 14  
ต.ป่าซาง อ.แม่จัน จ.เชียงราย

สำรวจ/เขียนแบบ

สำรวจ/ออกแบบ/เขียนแบบ

  
(นายอุทิศชัย ปาสาลี)  
เขียนแบบ

ตรวจสอบ

  
(นายชิตชัย ปินทรายมูล)  
หัวหน้าฝ่ายการโยธา

ตรวจสอบ

  
(นายสมพล บังเงิน)  
ผู้อำนวยการก่อสร้าง

เห็นชอบ

  
(นายดำเนิน อิงนอก)  
ปลัด เทศบาลตำบลป่าซาง

อนุมัติ

  
(นายชิตชัย มิตเป่า)  
รองนายกเทศมนตรี ปฏิบัติราชการแทน  
นายกเทศมนตรีตำบลป่าซาง

วันที่

07/10/23

แบบแสดง

แปลนโครงสร้างหลังคา 1

มาตราส่วน

As indicated

เลขที่แบบ

S-03

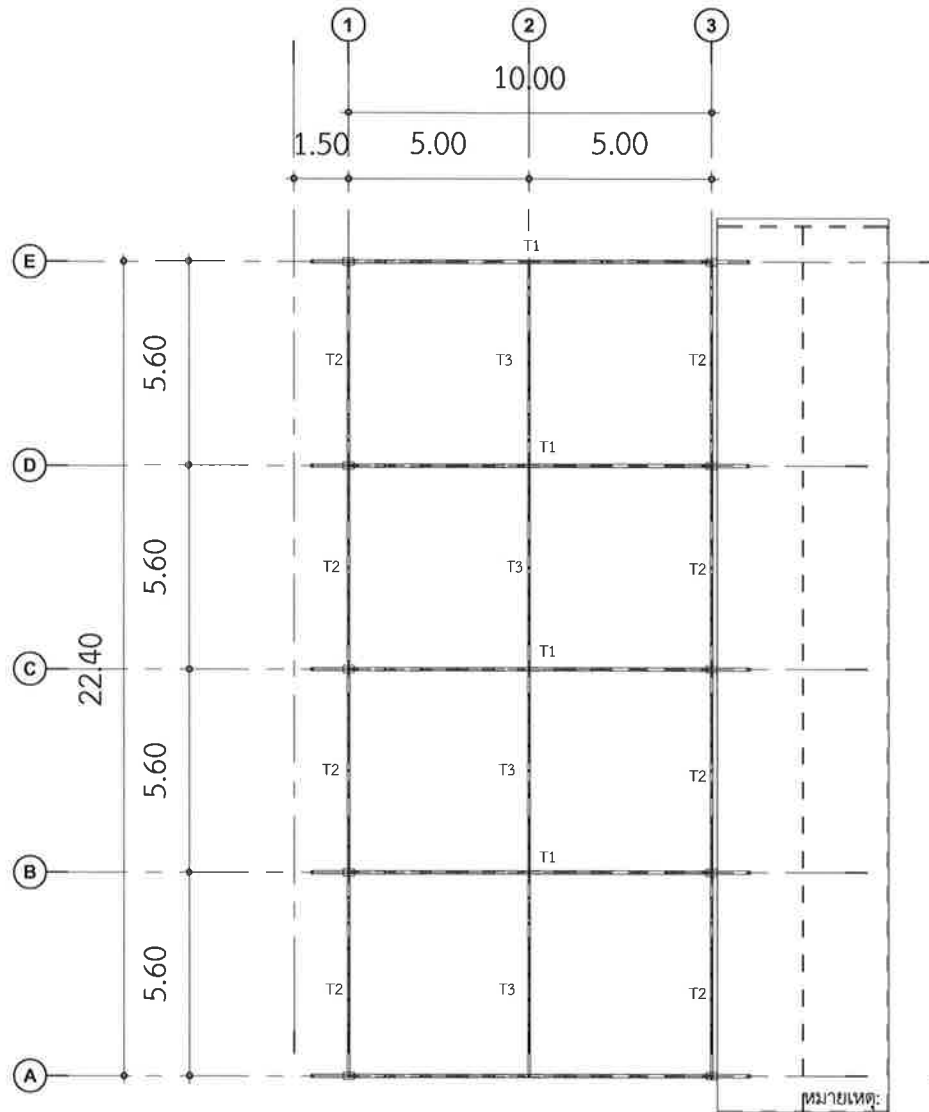

หมายเหตุ:

SCALE (A3)

1 : 150

แปลนโครงสร้างหลังคา 1

ผู้รับจ้างจะต้องตรวจสอบความถูกต้องของแบบก่อสร้าง และรายการประกอบแบบก่อสร้างก่อน

และ ระหว่างดำเนินการ หากพบอุปสรรคข้อขัดข้อง, ข้อขัดแย้ง, ไม่ชัดเจน ให้ผู้รับจ้างแจ้งต่อผู้ว่าจ้าง

เพื่อขอคำวินิจฉัยทันทีก่อนที่จะดำเนินการสร้างในส่วนนั้นต่อไป และให้ถือว่าคำวินิจฉัยของผู้ว่าจ้างถือเป็นที่สุด



เทศบาลตำบลป่าซาง  
อำเภอแม่จัน จังหวัดเชียงราย

โครงการ

ก่อสร้างศาลาป่าช้า  
บ้านแม่สลองใน หมู่ที่ 14

สถานที่

บ้านแม่สลองใน หมู่ที่ 14  
ต.ป่าซาง อ.แม่จัน จ.เชียงราย

สำรวจ/เขียนแบบ

สำรวจ/ออกแบบ/เขียนแบบ

(นายสุทธิชัย ปาสาลี)  
เขียนแบบ

ตรวจสอบ

(นายชิตชัย ปินทรायมูล)  
หัวหน้าฝ่ายการโยธา

ตรวจสอบ

(นายสมพล บังเงิน)  
ผู้อำนวยการก่อสร้าง

เห็นชอบ

(นายดำเนิน อิงนอก)  
ปลัด เทศบาลตำบลป่าซาง

อนุมัติ

(นายพิชิต สัตเป่า)

รองนายกเทศมนตรี ปฏิบัติราชการแทน  
นายกเทศมนตรีตำบลป่าซาง

วันที่

01/12/23

แบบแสดง

แปลนโครงสร้างหลังคา 2

มาตราส่วน

1 : 150

เลขที่แบบ

S-04

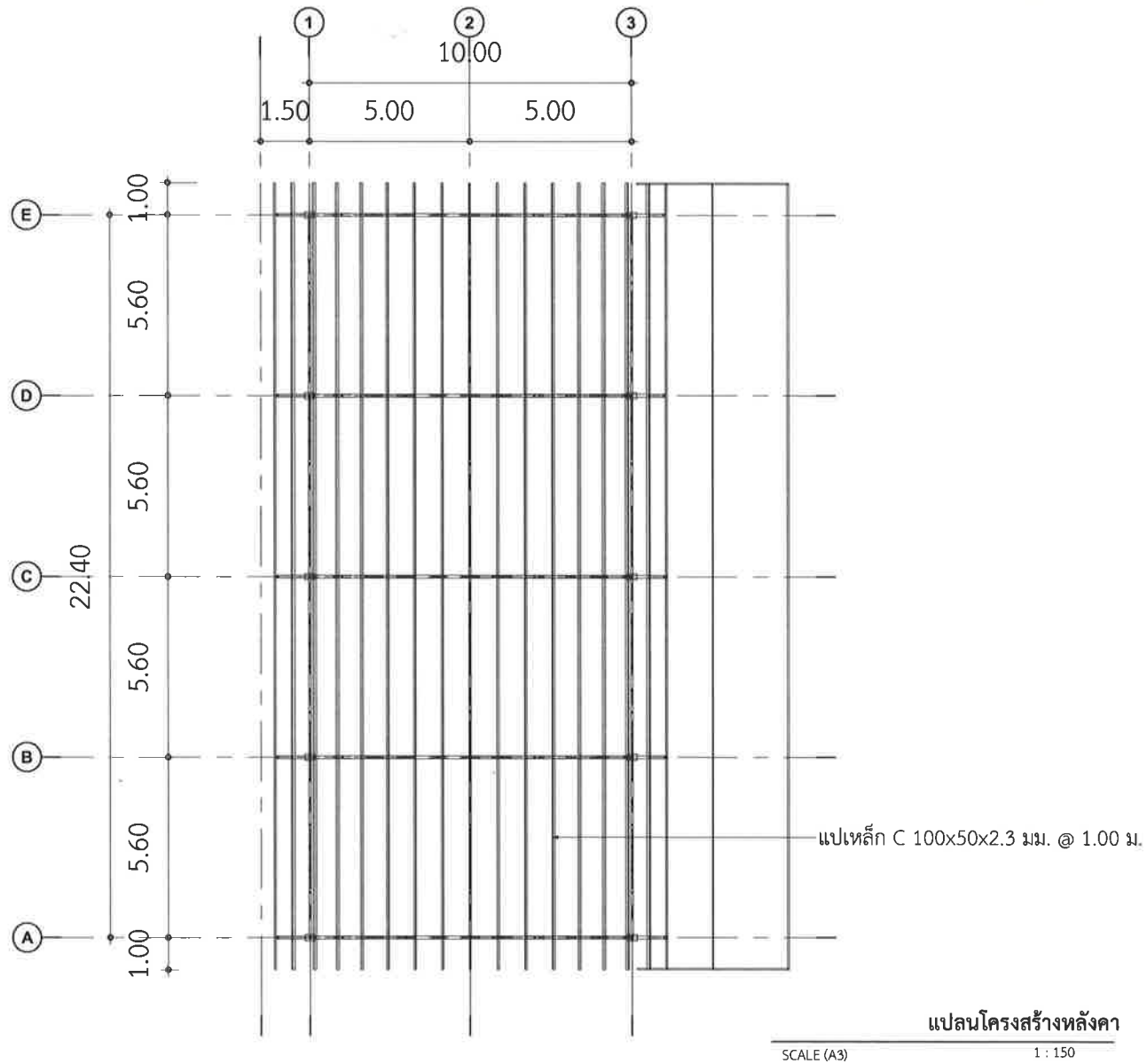



แบบขยายฐานราก-เสาตอม่อ

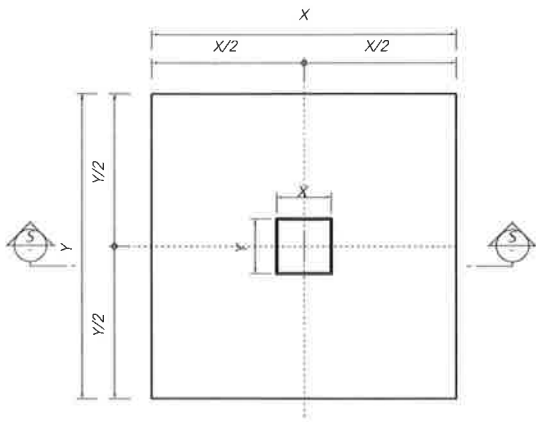

PLAN

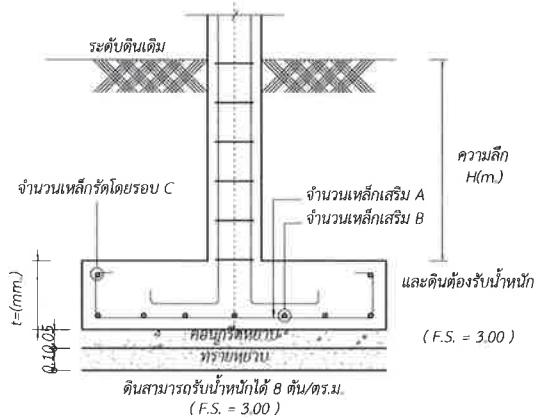

SECTION

แบบขยายฐานราก

SCALE (A3)

1 : 25

ฐานราก	ขนาดฐานราก		ความหนา t=(m.)	ความลึก H(m.)	จำนวนเหล็กเสริม A	จำนวนเหล็กเสริม B	จำนวนเหล็กมัดโดยรอบ C
	X(m.)	Y(m.)					
F1	1.50	1.50	0.25	0.85	10 DB 12 mm.	10 DB 12 mm.	1 RB 9 mm.
F2	1.00	1.00	0.25	0.85	7 DB 12 mm.	7 DB 12 mm.	1 RB 9 mm.

\*ความลึกจากระดับดินเดิม

COLUMN		C1	COLUMN		Cx
LEVEL			LEVEL		
ระดับหลังคา	SHAPE		ระดับหลังคา	SHAPE	
	SIZE	200 x 300 mm.		SIZE	200 x 200 mm.
	MAIN REBAR	6-DB 16 mm.		MAIN REBAR	4-DB 16 mm.
	STIRRUP	1-RB 6 mm. @150 mm.		STIRRUP	1-RB 6 mm. @150 mm.
ระดับพื้นที่ชั้นที่ 1	OTHER	Covering = 25 mm.	ระดับพื้นที่ชั้นที่ 1	OTHER	Covering = 25 mm.
ระดับฐานราก	SHAPE		ระดับฐานราก	SHAPE	
	SIZE	200 x 300 mm.		SIZE	200 x 200 mm.
	MAIN REBAR	6-DB 16 mm.		MAIN REBAR	4-DB 16 mm.
	STIRRUP	1-RB 6 mm. @0.15 mm.		STIRRUP	1-RB 6 mm. @0.15 mm.
	OTHER	Covering = 25 mm.		OTHER	Covering = 25 mm.

แบบขยายโครงสร้างเสา

SCALE (A3)

1 : 20



เทศบาลตำบลป่าซาง  
อำเภอแม่จัน จังหวัดเชียงราย

โครงการ

ก่อสร้างศาลาป่าซาง  
บ้านแม่สองใน หมู่ที่ 14

สถานที่

บ้านแม่สองใน หมู่ที่ 14  
ต.ป่าซาง อ.แม่จัน จ.เชียงราย

สำรวจ/เขียนแบบ

สำรวจ/ออกแบบ/เขียนแบบ  
  
(นายสุทธิชัย ป่าสำลี)  
เขียนแบบ

ตรวจสอบ

(นายชิตชัย ปิ่นทรายมูล)  
หัวหน้าฝ่ายการโยธา

ตรวจสอบ

(นายสมพล บังเงิน)  
ผู้อำนวยการก่อสร้าง

เห็นชอบ

(นายดำเนิน ชิงนอก.)  
ปลัด เทศบาลตำบลป่าซาง

อนุมัติ

(นายพิชิต วัฒนะ)  
รองนายกเทศมนตรี ปฏิบัติราชการแทน  
นายกเทศมนตรีตำบลป่าซาง

วันที่

01/12/23

แบบแสดง

แบบขยายโครงสร้าง

มาตราส่วน

As indicated

เลขที่แบบ

S-05





เทศบาลตำบลป่าช้าง  
อำเภอแม่จัน จังหวัดเชียงราย

โครงการ

ก่อสร้างศาลาป่าช้าง  
บ้านแม่สองใน หมู่ที่ 14

สถานที่

บ้านแม่สองใน หมู่ที่ 14  
ต.ป่าช้าง อ.แม่จัน จ.เชียงราย

สำรวจ/เขียนแบบ

สำรวจ/ออกแบบ/เขียนแบบ



(นายสุทธิชัย ปาสาลี)  
เขียนแบบ

ตรวจสอบ



(นายชิตชัย ปินทรายมูล)  
หัวหน้าฝ่ายการโยธา

ตรวจสอบ



(นายสมพล บังเงิน)  
ผู้อำนวยการก่อสร้าง

เห็นชอบ



(นายดำเนิน อึ้งนอก)  
ปลัด เทศบาลตำบลป่าช้าง

อนุมัติ



(นายพิชิต ผลิตบัว)  
รองนายกเทศมนตรี ปฏิบัติราชการแทน  
นายกเทศมนตรีตำบลป่าช้าง

วันที่

01/12/23

แบบแสดง

แบบขยายโครงสร้าง (ต่อ)

มาตราส่วน

As indicated

เลขที่แบบ

S-06

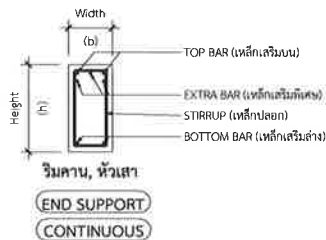
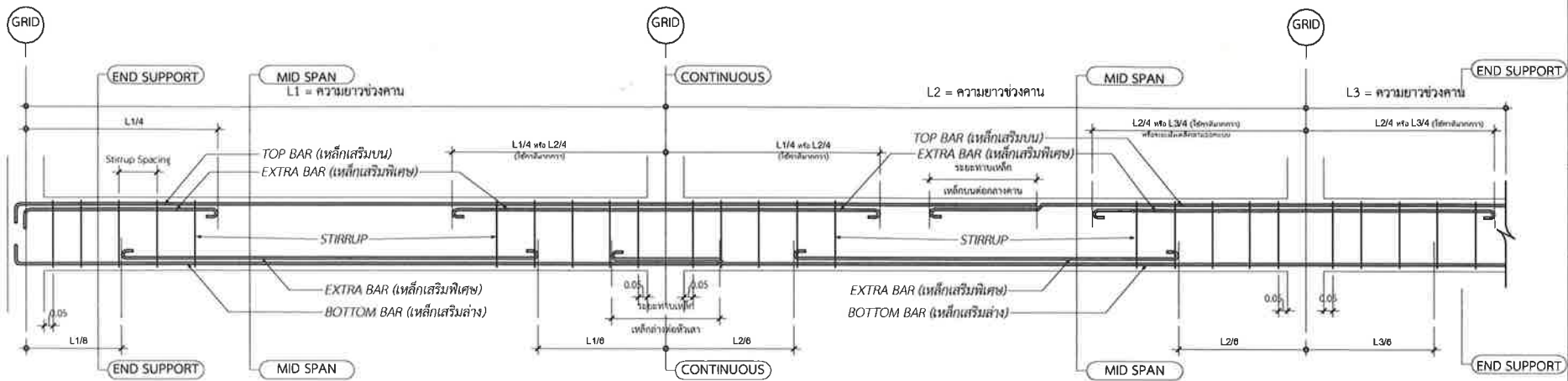

แบบขยายการเสริมเหล็กคาน

SCALE (A3)

1 : 25

TYPE	GB1 (SIMPLE BEAM)			TYPE	GB2 (SIMPLE BEAM)			TYPE	GB3 (SIMPLE BEAM)		
	Continuous or Cantilever Section	Mid. Section Span Section	End Section Support Section		LOCATION	Continuous or Cantilever Section	Mid. Section Span Section		End Section Support Section	LOCATION	Continuous or Cantilever Section
SHAPE				SHAPE				SHAPE			
SIZE	200 x 400mm.			SIZE	200 x 400mm.			SIZE	200 x 400mm.		
TOP BAR	2-DB 12mm.	2-DB 12mm.	2-DB 12mm.	TOP BAR	2-DB 12mm.	2-DB 12mm.	2-DB 12mm.	TOP BAR	5-DB 12mm.	5-DB 12mm.	5-DB 12mm.
BOTTOM BAR	2-DB 12mm.	2-DB 12mm.	2-DB 12mm.	BOTTOM BAR	3-DB 12mm.	3-DB 12mm.	3-DB 12mm.	BOTTOM BAR	3-DB 12mm.	3-DB 12mm.	3-DB 12mm.
STIRRUP	RB 6mm. @=150mm.	RB 6mm. @=150mm.	RB 6mm. @=150mm.	STIRRUP	RB 6mm. @=150mm.	RB 6mm. @=150mm.	RB 6mm. @=150mm.	STIRRUP	RB 6mm. @=150mm.	RB 6mm. @=150mm.	RB 6mm. @=150mm.
OTHER	-	-	-	OTHER	-	-	-	OTHER	-	-	-

แบบขยายโครงสร้างคาน

SCALE (A3)

1 : 20



เทศบาลตำบลป่าซาง  
อำเภอแม่ออน จังหวัดเชียงใหม่

โครงการ  
ก่อสร้างศาลาป่าซาง  
บ้านแม่สองใน หมู่ที่ 14

สถานที่  
บ้านแม่สองใน หมู่ที่ 14  
ต.ป่าซาง อ.แม่ออน จ.เชียงใหม่

สำรวจ/เขียนแบบ

สำรวจ/ออกแบบ/เขียนแบบ  
  
(นายสุทธิชัย ปาล้าลี)  
เขียนแบบ

ตรวจสอบ  
  
(นายชิตชัย ปินทรายมูล)  
หัวหน้าฝ่ายการโยธา

ตรวจสอบ  
  
(นายสมพล บังเจบ)  
ผู้อำนวยการก่อสร้าง

เห็นชอบ  
  
(นายดำเนิน ยิ่งนอก.)  
ปลัด เทศบาลตำบลป่าซาง

อนุมัติ  
  
(นายพิเชษฐ์ ผัดเป่า.)  
รองนายกเทศมนตรี ปฏิบัติราชการแทน  
นายกเทศมนตรีตำบลป่าซาง

วันที่ 12/14/23

แบบแสดง แบบขยายโครงสร้างพื้น

มาตรฐาน As indicated

เลขที่แบบ S-07

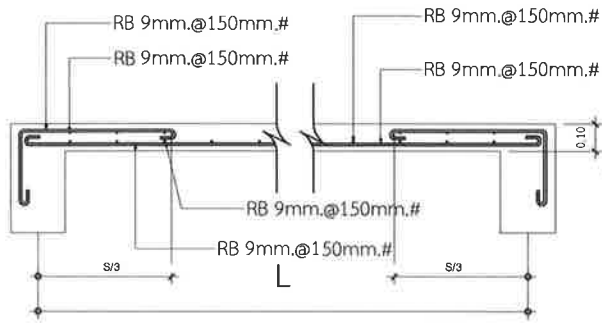

(S1)

แบบขยายโครงสร้างพื้น

SCALE (A3) 1 : 20

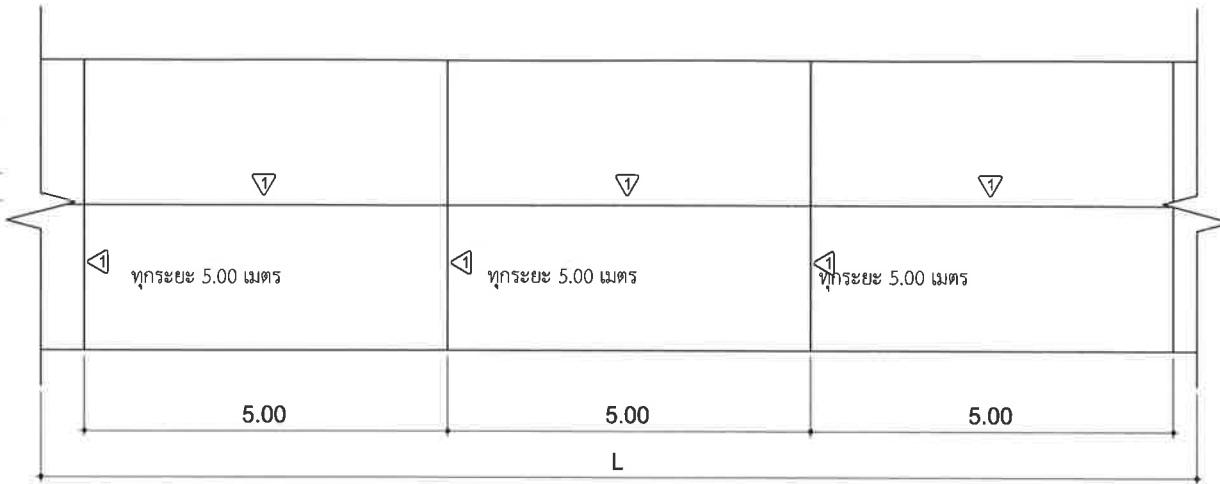

แปลนเหล็กเสริมคอนกรีต CONTRACTION JOINT

SCALE (A3) 1 : 75

ทุกระยะ 5.00 เมตร

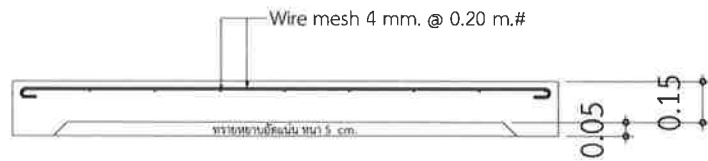

(GS)

แบบขยายโครงสร้างพื้น

SCALE (A3) 1 : 20

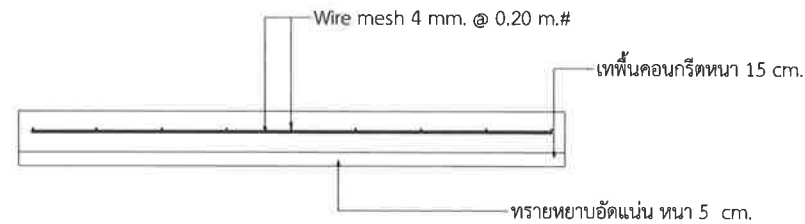

แบบขยายเทลาด้านคอนกรีต

SCALE (A3) 1 : 20

ทรายหยาบอัดแน่นหนา 5 cm.

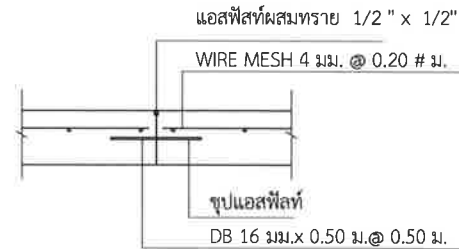

แบบขยาย CONTRACTION JOINT

หมายเหตุ:

ผู้รับจ้างจะต้องตรวจสอบความถูกต้องของแบบก่อสร้าง และรายการประกอบแบบก่อสร้างก่อน

และ ระหว่างดำเนินการ หากพบอุปสรรคข้อขัดข้อง, ข้อขัดแย้ง, ไม่ชัดเจน ให้ผู้รับจ้างแจ้งต่อผู้ว่าจ้าง

เพื่อขอคำวินิจฉัยทันทีก่อนที่จะดำเนินการสร้างในส่วนนั้นต่อไป และให้ถือว่าคำ

วินิจฉัยของผู้ว่าจ้างถือเป็นที่สุด



เทศบาลตำบลป่าซาง  
อำเภอแม่จัน จังหวัดเชียงราย

โครงการ

ก่อสร้างศาลาป่าซาง  
บ้านแม่สองใน หมู่ที่ 14

สถานที่

บ้านแม่สองใน หมู่ที่ 14  
ต.ป่าซาง อ.แม่จัน จ.เชียงราย

สำรวจ/เขียนแบบ

สำรวจ/ออกแบบ/เขียนแบบ



(นายสุทธิชัย ป่าสาลี)  
เขียนแบบ

ตรวจสอบ



(นายชิตชัย ปินทรายมูล)  
หัวหน้าฝ่ายการโยธา

ตรวจสอบ



(นายสมพล บังเงิน)  
ผู้อำนวยการก่อสร้าง

เห็นชอบ



(นายดำเนิน อิงนอก.)  
ปลัด เทศบาลตำบลป่าซาง

อนุมัติ



รองนายกเทศมนตรี ปฏิบัติราชการแทน  
นายกเทศมนตรีตำบลป่าซาง

วันที่

12/14/23

แบบแสดง

แปลนโครงสร้างหลังคา

มาตราส่วน

1 : 150

เลขที่แบบ

S-08

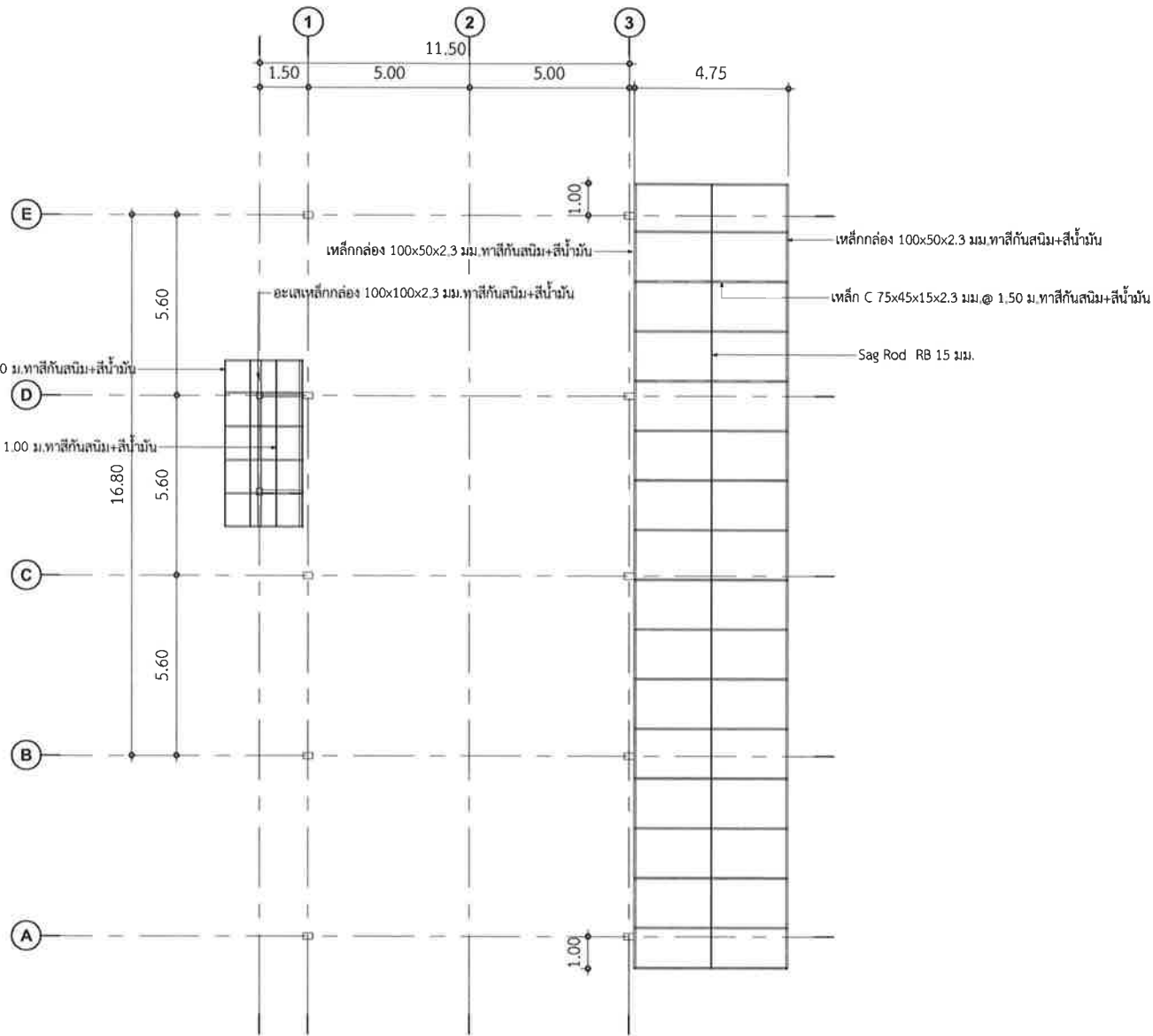

แปลนโครงสร้างวางริน, แปลนโครงสร้างหลังคา ท้องน้ำ

SCALE (A3)

1 : 150



เทศบาลตำบลป่าซาง  
อำเภอแม่จัน จังหวัดเชียงราย

โครงการ

ก่อสร้างศาลาป่าซาง  
บ้านแม่สองใน หมู่ที่ 14

สถานที่

บ้านแม่สองใน หมู่ที่ 14  
ต.ป่าซาง อ.แม่จัน จ.เชียงราย

สำรวจ/เขียนแบบ

สำรวจ/ออกแบบ/เขียนแบบ

(นายฤทธิชัย ป่าสำลี)  
เขียนแบบ

ตรวจสอบ

(นายชิตชัย ปันทรายมูล)  
หัวหน้าฝ่ายการโยธา

ตรวจสอบ

(นายสมพล บังเงิน)  
ผู้อำนวยการก่อสร้าง

เห็นชอบ

(นายดำเนิน อึ้งนอก.)  
ปลัด เทศบาลตำบลป่าซาง

อนุมัติ

(นายพิเชษฐ์ สดเป่า.)  
รองนายกเทศมนตรี ปฏิบัติราชการแทน  
นายกเทศมนตรีตำบลป่าซาง

วันที่

12/15/23

แบบแสดง

แบบขยายโครงสร้าง

มาตรฐาน

TRUSS  
As indicated

เลขที่แบบ

S-09

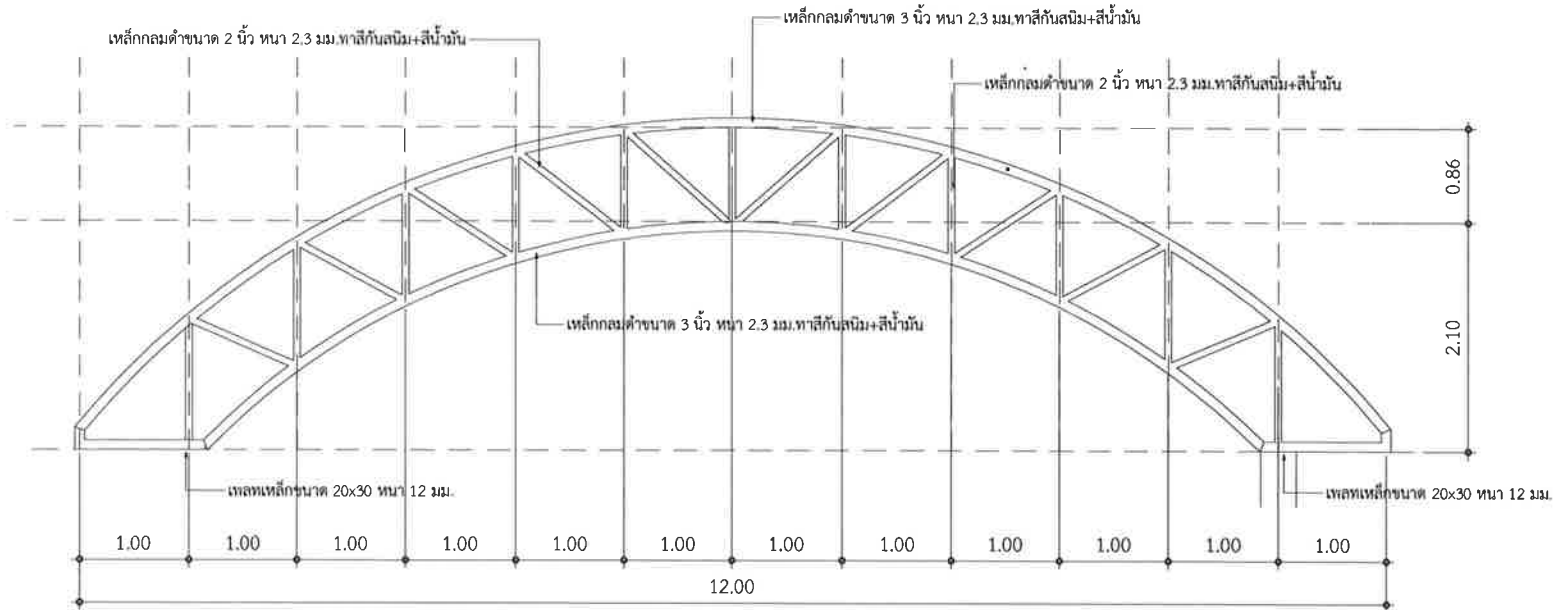

แบบขยาย T1

SCALE (A3) 1 : 50

หมายเหตุ:

ผู้รับจ้างจะต้องตรวจสอบความถูกต้องของแบบก่อสร้าง และรายการประกอบ

แบบก่อสร้างก่อน

และ ระหว่างดำเนินการ หากพบอุปสรรคข้อขัดข้อง, ข้อขัดแย้ง, ไม่ชัดเจน ให้ผู้รับ

จ้างแจ้งต่อผู้ว่าจ้าง

เพื่อขอคำวินิจฉัยทันทีก่อนที่จะดำเนินการสร้างในส่วนนั้นต่อไป และให้ถือว่าคำ

วินิจฉัยของผู้ว่าจ้างถือเป็นที่สุด

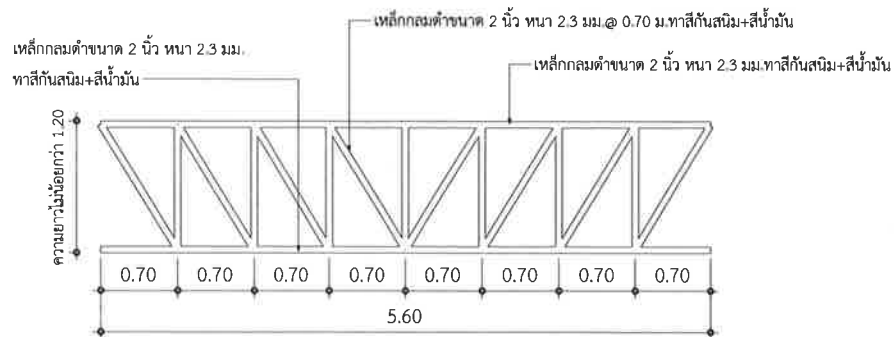

แบบขยาย T2

SCALE (A3) 1 : 50

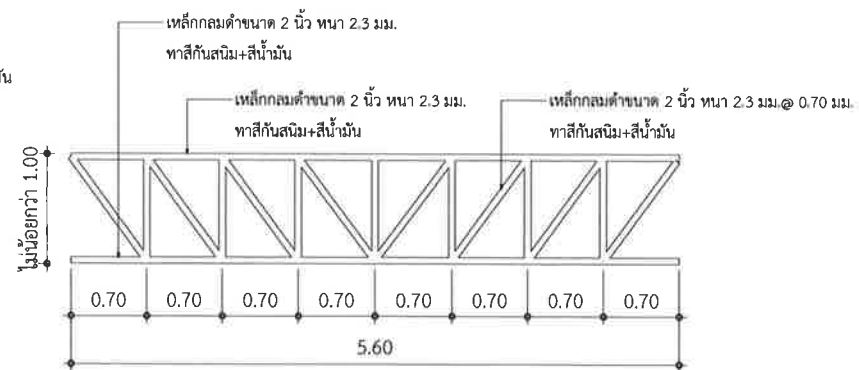

แบบขยาย T3

SCALE (A3) 1 : 50

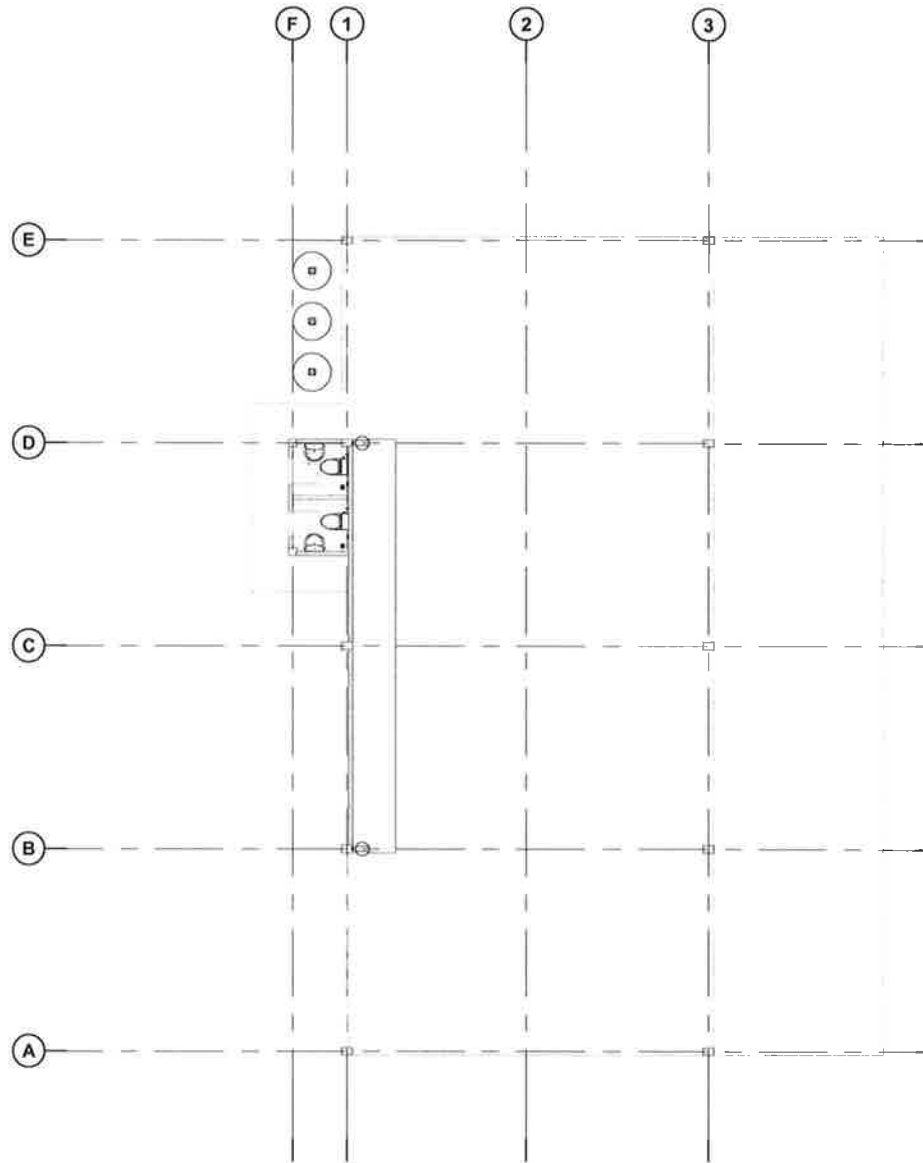

แปลนไฟฟ้า

SCALE (A3)

1 : 150



เทศบาลตำบลป่าซาง  
อำเภอแม่จัน จังหวัดเชียงราย

โครงการ

ก่อสร้างศาลาป่าซาง  
บ้านแม่สลองใน หมู่ที่ 14

สถานที่

บ้านแม่สลองใน หมู่ที่ 14  
ต.ป่าซาง อ.แม่จัน จ.เชียงราย

สำรวจ/เขียนแบบ

สำรวจ/ออกแบบ/เขียนแบบ

(นายฤทธิชัย ปาสาลี)  
เขียนแบบ

ตรวจสอบ

(นายจิตชัย ปันทรายมูล)  
หัวหน้าฝ่ายการโยธา

ตรวจสอบ

(นายสมพล บึงเงิน)  
ผู้อำนวยการก่อสร้าง

เห็นชอบ

(นายดำเนิน บึงนอก.)  
ปลัด เทศบาลตำบลป่าซาง

อนุมัติ

(นายภูษิต ภูดีเป่า)  
รองนายกเทศมนตรี ปฏิบัติราชการแทน  
นายกเทศมนตรีตำบลป่าซาง

วันที่

01/12/23

แบบแสดง

แปลนงานระบบไฟฟ้าแสงสว่าง

มาตราส่วน

1 : 150

เลขที่แบบ

EE-01

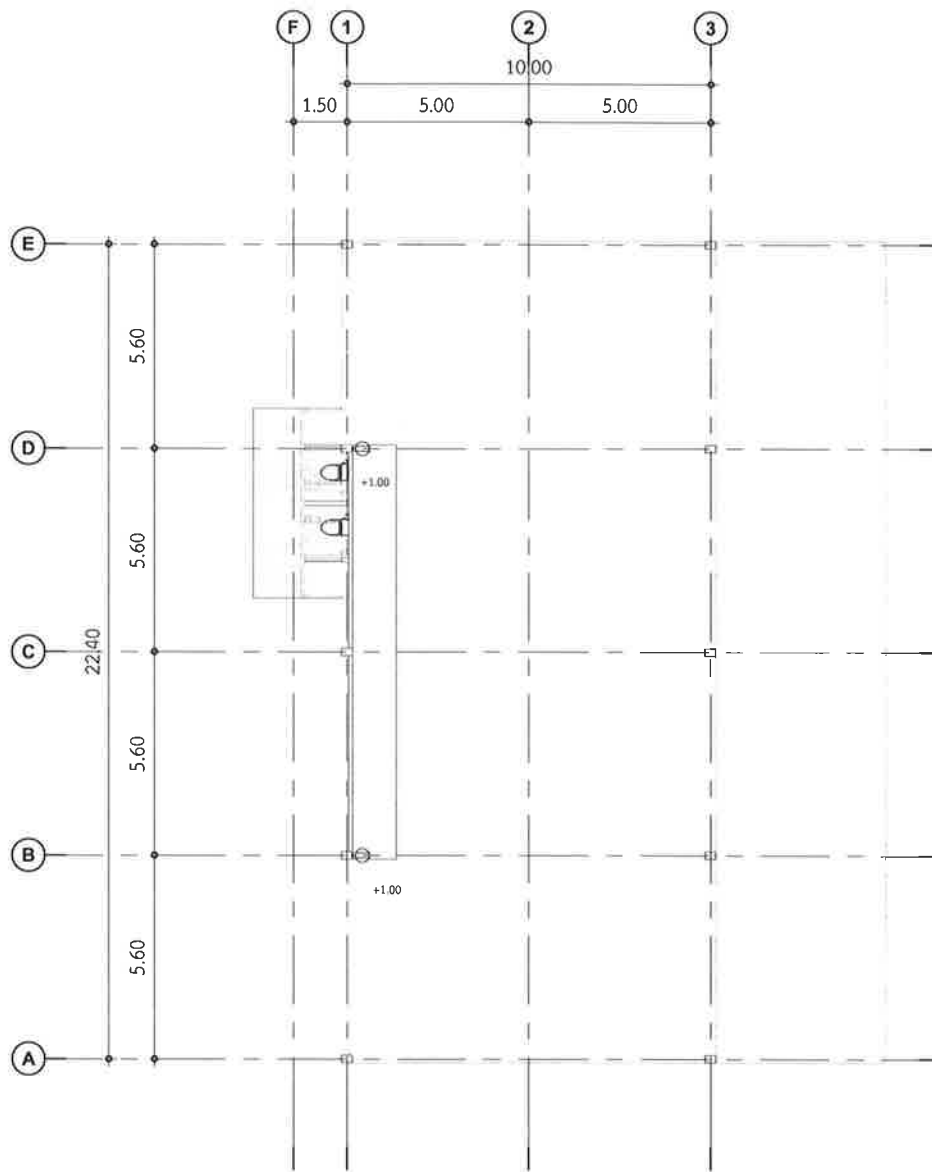

แปลนไฟฟ้ากำลัง

SCALE (A3)

1 : 150



เทศบาลตำบลป่าซาง  
อำเภอแม่จัน จังหวัดเชียงราย

โครงการ  
ก่อสร้างศาลาป่าซาง  
บ้านแม่สองใน หมู่ที่ 14

สถานที่  
บ้านแม่สองใน หมู่ที่ 14  
ต.ป่าซาง อ.แม่จัน จ.เชียงราย

สำรวจ/เขียนแบบ

สำรวจ/ออกแบบ/เขียนแบบ  
  
(นายสุทธิชัย ปาสาลี)  
เขียนแบบ

ตรวจสอบ  
  
(นายชิตชัย ปินทรามูล)  
หัวหน้าฝ่ายการโยธา

ตรวจสอบ  
  
(นายสมพล บังเงิน)  
ผู้อำนวยการก่อสร้าง

เห็นชอบ  
  
(นายดำเนิน อึ้งนง)  
ปลัด เทศบาลตำบลป่าซาง

อนุมัติ  
  
(นายพิฑิต พิ๊ดเป้า)  
รองนายกเทศมนตรี ปฏิบัติราชการแทน  
นายกเทศมนตรีตำบลป่าซาง

วันที่ 01/12/23

แบบแสดง แปลงงานระบบไฟฟ้ากำลัง

มาตราส่วน 1 : 150

เลขที่แบบ EE-02





เทศบาลตำบลป่าซาง  
อำเภอแม่จัน จังหวัดเชียงราย

โครงการ  
ก่อสร้างศาลาป่าซาง  
บ้านแม่สองใน หมู่ที่ 14

สถานที่  
บ้านแม่สองใน หมู่ที่ 14  
ต.ป่าซาง อ.แม่จัน จ.เชียงราย

สำรวจ/เขียนแบบ

สำรวจ/ออกแบบ/เขียนแบบ  
  
(นายสุทธิชัย ปาสาลี)  
เขียนแบบ

ตรวจสอบ  
  
(นายชิตชัย ปินทรามูล)  
หัวหน้าฝ่ายการโยธา

ตรวจสอบ  
  
(นายสมพล บังเงิน)  
ผู้อำนวยการก่อสร้าง

เห็นชอบ  
  
(นายดำเนิน อึ้งนอก)  
ปลัด เทศบาลตำบลป่าซาง

อนุมัติ  
  
(นายพิชิต ผด.ป่า.)  
รองนายกเทศมนตรี ปฏิบัติราชการแทน  
นายกเทศมนตรีตำบลป่าซาง

วันที่ 01/11/23

แบบแสดง แปลนพื้น

มาตราส่วน As indicated

เลขที่แบบ A-03

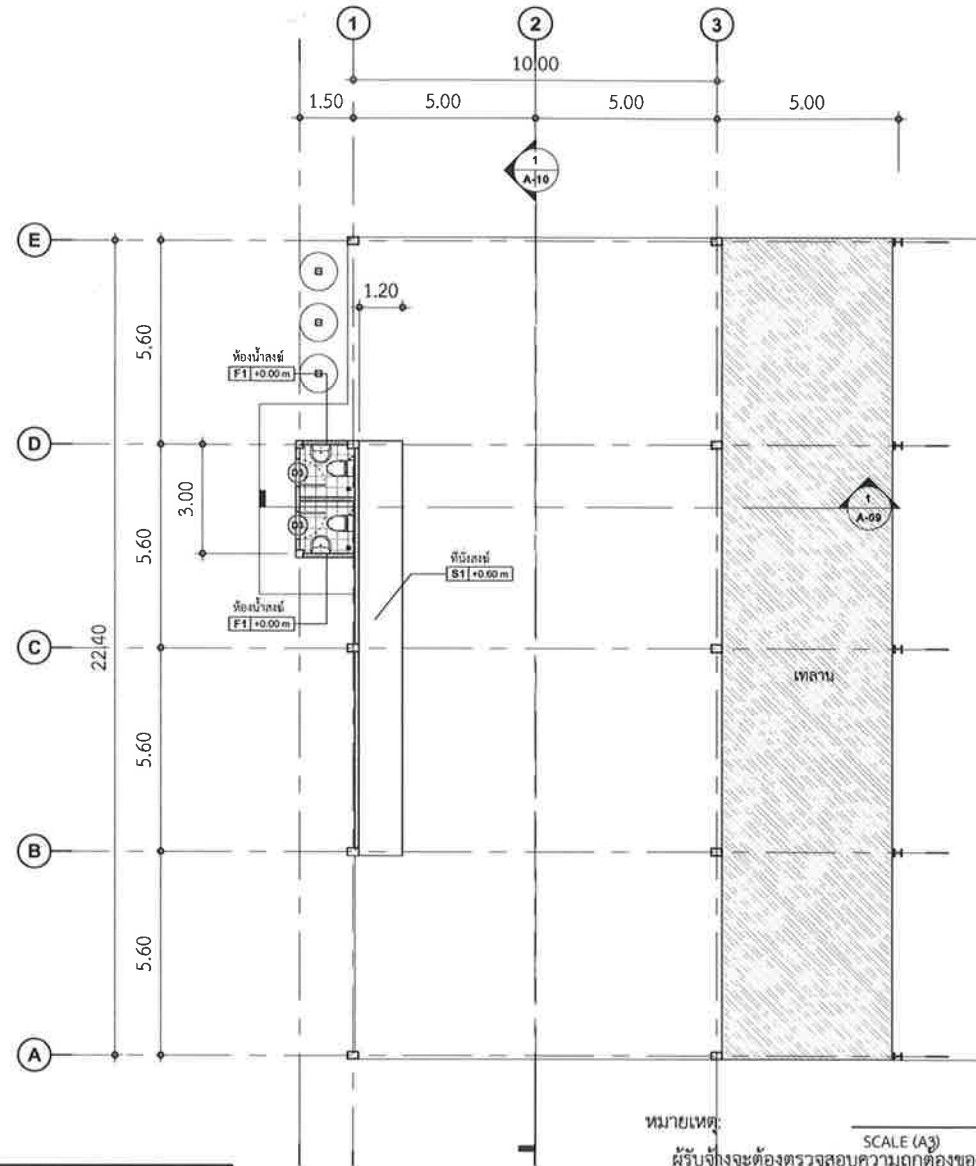

หมายเหตุ:  
ผู้รับจ้างจะต้องตรวจสอบความถูกต้องของแบบก่อสร้าง และรายการประกอบ  
แบบก่อสร้างก่อน

และ ระหว่างดำเนินการ หากพบอุปสรรคข้อขัดข้อง, ข้อขัดแย้ง, ไม่ชัดเจน ให้ผู้รับ  
จ้างแจ้งต่อผู้ว่าจ้าง

เพื่อขอคำวินิจฉัยทันทีก่อนที่จะดำเนินการสร้างในส่วนนั้นต่อไป และให้ถือว่าคำ  
วินิจฉัยของผู้ว่าจ้างถือเป็นที่สุด

รูปแปลน

SCALE (A3) 1 : 150

RSB_รายการวัสดุผนัง	
หมายเลข	รายการ
P1	P1 ผนังฉาบปูนเรียบทาสี ภายในหนา 1.5 cm.
P2	P2 ผนังฉาบปูนเรียบทาสี ภายนอกหนา 1.5 cm.
P3	ผนัง Metal Sheet



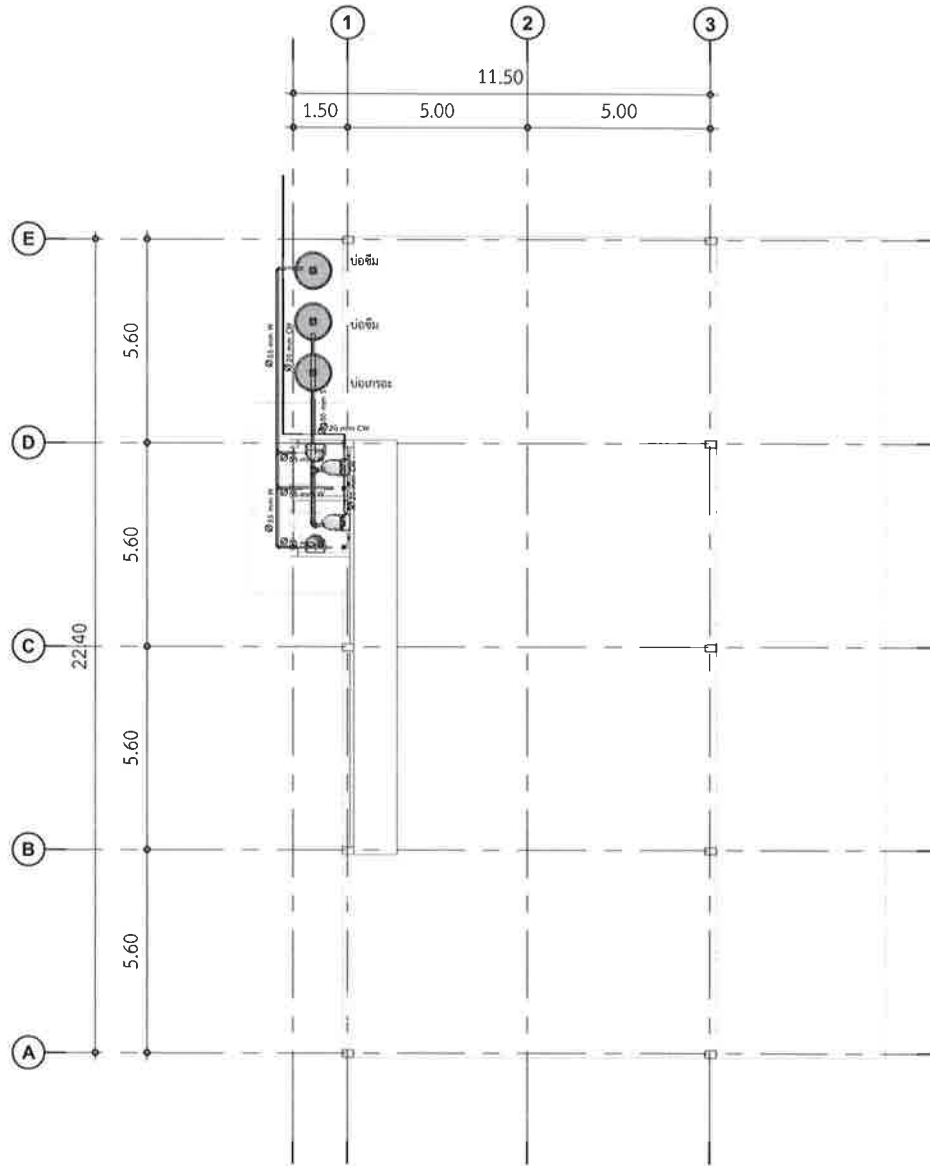

แปลนระบบประปาและสุขาภิบาล

SCALE (A3)

1 : 150



เทศบาลตำบลป่าซาง  
อำเภอแม่จัน จังหวัดเชียงราย

โครงการ

ก่อสร้างศาลาป่าช้า  
บ้านแม่สลองใน หมู่ที่ 14

สถานที่

บ้านแม่สลองใน หมู่ที่ 14  
ต.ป่าซาง อ.แม่จัน จ.เชียงราย

สำรวจ/เขียนแบบ

สำรวจ/ออกแบบ/เขียนแบบ

(นายสุทธิชัย ปาสาลี)  
เขียนแบบ

ตรวจสอบ

(นายชิตชัย ปันทรามูล)  
หัวหน้าฝ่ายการโยธา

ตรวจสอบ

(นายสมพล บังเงิน)  
ผู้อำนวยการก่อสร้าง

เห็นชอบ

(นายดำเนิน ชิงนอก)  
ปลัด เทศบาลตำบลป่าซาง

อนุมัติ

(นายพิชิต ผัดเป้า)  
รองนายกเทศมนตรี ปฏิบัติราชการแทน  
นายกเทศมนตรีตำบลป่าซาง

วันที่

01/12/23

แบบแสดง

แปลนระบบประปา, สุขาภิบาล

มาตราส่วน

1 : 150

เลขที่แบบ

SN-01



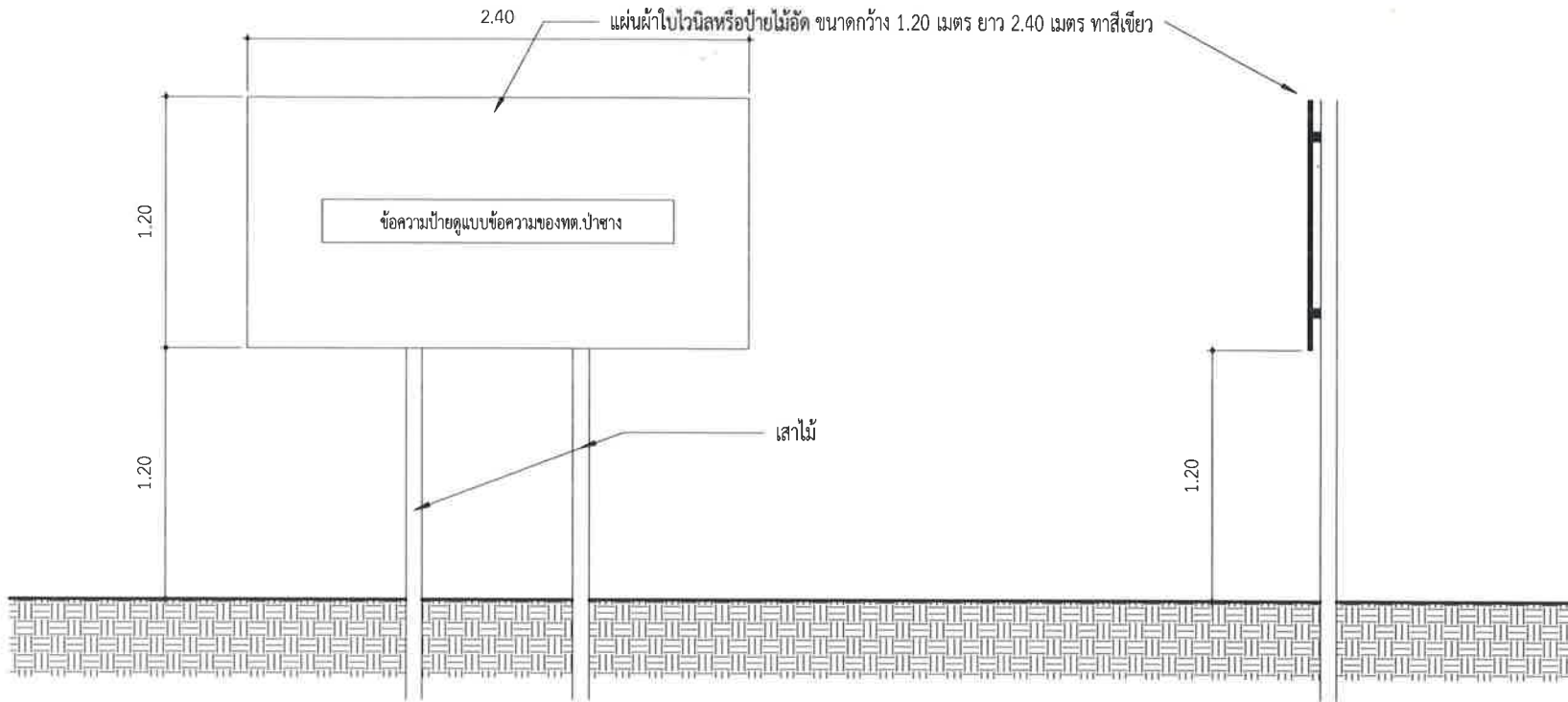

รายการประกอบแบบ
1. พื้นป้ายทาสีเขียว
2. ตัวหนังสือข้อความใช้สีเขียว
3. ขนาดตัวหนังสือกำหนดตามความเหมาะสมตามข้อความที่กำหนด
4. แผ่นป้ายขนาด 1.20 เมตร ยาว 2.40 เมตร

หมายเหตุ  
-จุดติดตั้งกำหนดตามความเหมาะสม ในหน้างาน สามารถมองเห็นได้ชัดเจน

รายละเอียดประกอบ แบบป้ายมาตรฐานสำหรับโครงการก่อสร้างของเทศบาลตำบลป่าซาง



เทศบาลตำบลป่าซาง  
อำเภอแม่ออน จังหวัดเชียงราย

โครงการ  
ก่อสร้างศาลาป่าซาง  
บ้านแม่สองใน หมู่ที่ 14

สถานที่  
บ้านแม่สองใน หมู่ที่ 14  
ต.ป่าซาง อ.แม่ออน จ.เชียงราย

สำรวจ/เขียนแบบ

สำรวจ/ออกแบบ/เขียนแบบ  
  
(นายฤทธิชัย ปาสาลี)  
เขียนแบบ

ตรวจสอบ  
  
(นายชัชชัย ปัทรายมุล)  
หัวหน้าฝ่ายการโยธา

ตรวจสอบ  
  
(นายสมพล บังเงิน)  
ผู้อำนวยการก่อสร้าง

เห็นชอบ  
  
(นายดำเนิน ยืนนอก.)  
ปลัดเทศบาลตำบลป่าซาง

อนุมัติ  
  
(นายพิชิต ลัดเป้า.)  
รองนายกเทศมนตรี ปฏิบัติราชการแทน  
นายกเทศมนตรีตำบลป่าซาง

วันที่	02/20/24
แบบแสดง	ป้ายชั่วคราว
มาตราส่วน	1 : 25
เลขที่แบบ	A-21

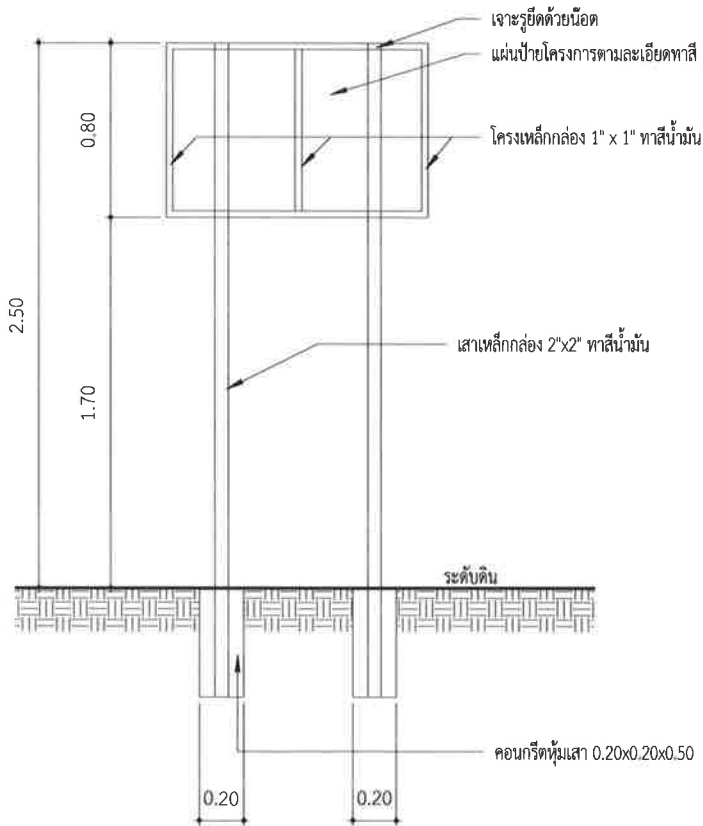
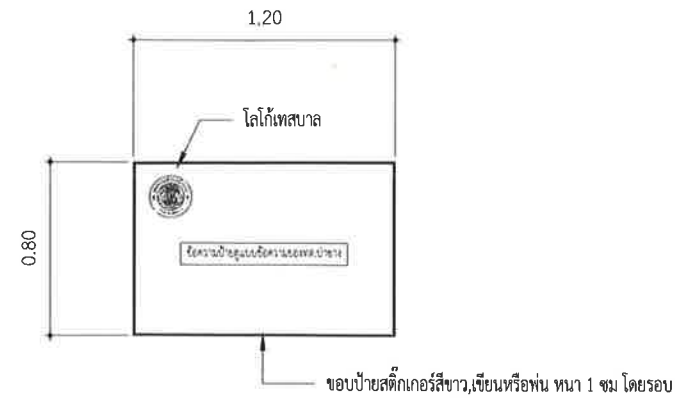
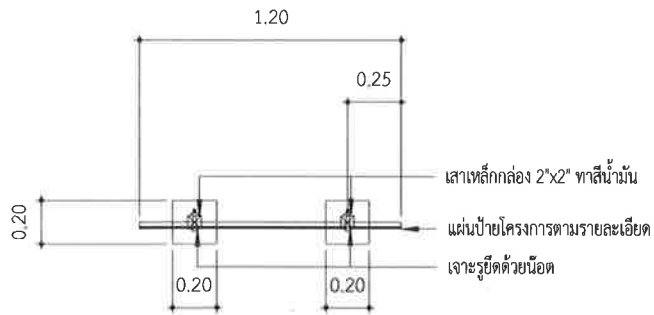

โลโก้เทศบาลสติกเกอร์ขาว,เขียนหรือพ่น ขนาดเส้นผ่านศูนย์กลางไม่น้อยกว่า 8 นิ้ว

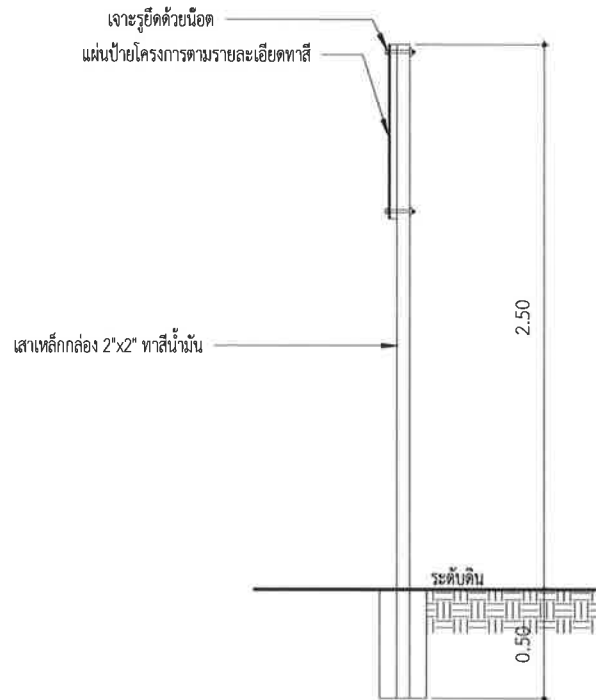

ตัวอย่างโลโก้เทศบาล

รายการประกอบแบบ

- 1.เสาเหล็กทาสีขาว(ใช้สีน้ำมัน)
- 2.แผ่นป้ายแผ่นเหล็ก พื้นป้ายทาสีฟ้าทั้งสองด้าน (ใช้สีน้ำมัน)
- 3.ตัวหนังสือสีขาว (ใช้เป็นสติ๊กเกอร์,เขียนหรือพ่น)
- 4.ขนาดตัวหนังสือที่กำหนดตามความเหมาะสมตามข้อความ
- 5.แผ่นป้ายแผ่นเหล็กขนาด 0.80 เมตร ยาว 1.20 เมตร

หมายเหตุ

- 1.จุดที่ตั้งกำหนดตามความเหมาะสมในหน้าที่สามารถมองเห็นได้อย่างชัดเจน
- 2.ก่อนดำเนินการทาสีจริงให้ทาสีกันสนิมก่อน



เทศบาลตำบลป่าซาง  
อำเภอแม่จัน จังหวัดเชียงราย

โครงการ

ก่อสร้างศาลาป่าซาง  
บ้านแม่สองใน หมู่ที่ 14

สถานที่

บ้านแม่สองใน หมู่ที่ 14  
ต.ป่าซาง อ.แม่จัน จ.เชียงราย

สำรวจ/เขียนแบบ

สำรวจ/ออกแบบ/เขียนแบบ

(นายฤทธิชัย ปาสำลี)  
เขียนแบบ

ตรวจสอบ

(นายชิตชัย ปินทรามูล)  
หัวหน้าฝ่ายการโยธา

ตรวจสอบ

(นายสมพล บังเงิน)  
ผู้อำนวยการก่อสร้าง

เห็นชอบ

(นายดำเนิน ยี่งนอก)  
ปลัด เทศบาลตำบลป่าซาง

อนุมัติ

(นายพิชิต วัฒเป้า)  
รองนายกเทศมนตรี ปฏิบัติราชการแทน  
นายกเทศมนตรีตำบลป่าซาง

วันที่

02/20/24

แบบแสดง

ป้ายโครงการ

มาตราส่วน

1 : 25

เลขที่แบบ

A-22