

# - ร่าง -



## ประกาศเทศบาลตำบลป่าซาง

เรื่อง ประกวดราคาจ้างก่อสร้างปรับปรุงถนนแอสฟัลท์ติก ถนนสายทาง ขร.ถ.๑๙-๐๐๔ บ้านแม่คี่ หมู่ที่ ๙  
- บ้านหนองอ้อ หมู่ที่ ๑๑ ตำบลป่าซาง อำเภอแม่จัน จังหวัดเชียงราย ด้วยวิธีประกวดราคา  
อิเล็กทรอนิกส์ (e-bidding)

เทศบาลตำบลป่าซาง มีความประสงค์จะประกวดราคาจ้างก่อสร้างปรับปรุงถนนแอสฟัลท์ติก ถนนสายทาง ขร.ถ.๑๙-๐๐๔ บ้านแม่คี่ หมู่ที่ ๙ - บ้านหนองอ้อ หมู่ที่ ๑๑ ตำบลป่าซาง อำเภอแม่จัน จังหวัดเชียงราย ด้วยวิธีประกวดราคาอิเล็กทรอนิกส์ (e-bidding) วงเงินงบประมาณ ๙,๕๗๔,๐๐๐.๐๐ บาท (เก้าล้านห้าแสนเจ็ดหมื่นสี่พันบาทถ้วน) ราคาากลางของงานจ้างก่อสร้าง ในการประกวดราคาครั้งนี้ เป็นเงินทั้งสิ้น ๑๐,๕๐๓,๔๐๒.๓๑ บาท (สิบล้านห้าแสนสามพันสี่ร้อยสองบาทสามสิบบเอ็ดสตางค์) ตามรายการ ดังนี้

ปริมาณงาน	กว้าง ๔.๐๐-๗.๐๐	จำนวน	๑	โครงการ
เมตร	หนา ๐.๐๕ เมตร	ยาว		
๓,๗๖๐.๕๐ เมตร	หรือมีพื้นที่ไม่			
น้อยกว่า ๒๑,๙๑๙.๕๐ ตาราง				
เมตร	ตามแบบเทศบาลตำบลป่า			
ซางกำหนด	พร้อมป้าย			
ประชาสัมพันธ์โครงการ	เทศบาล			
ตำบลป่าซาง	อำเภอแม่จัน			
จังหวัดเชียงราย				
ปริมาณงาน	งานตีเส้นจราจร			
และถางป่า	จุดต่อ ๑,๑๒๘.๑๕			
ตารางเมตร				

ผู้ยื่นข้อเสนอจะต้องมีคุณสมบัติ ดังต่อไปนี้

๑. มีความสามารถตามกฎหมาย

## - ร่าง -

๒. ไม่เป็นบุคคลล้มละลาย

๓. ไม่อยู่ระหว่างเลิกกิจการ

๔. ไม่เป็นบุคคลซึ่งอยู่ระหว่างถูกระงับการยื่นข้อเสนอหรือทำสัญญากับหน่วยงานของรัฐไว้ชั่วคราว เนื่องจากเป็นผู้ที่ไม่ผ่านเกณฑ์การประเมินผลการปฏิบัติงานของผู้ประกอบการตามระเบียบ ที่รัฐมนตรีว่าการกระทรวงการคลังกำหนดตามที่ประกาศเผยแพร่ในระบบเครือข่ายสารสนเทศของกรมบัญชีกลาง

๕. ไม่เป็นบุคคลซึ่งถูกระบุชื่อไว้ในบัญชีรายชื่อผู้ทำงานและได้แจ้งเวียนชื่อให้เป็นผู้ทำงานของหน่วยงานของรัฐในระบบเครือข่ายสารสนเทศของกรมบัญชีกลาง ซึ่งรวมถึงนิติบุคคลที่ผู้ทำงานเป็นหุ้นส่วน ผู้จัดการ กรรมการผู้จัดการ ผู้บริหาร ผู้มีอำนาจในการดำเนินงานในกิจการของนิติบุคคลนั้นด้วย

๖. มีคุณสมบัติและไม่มีลักษณะต้องห้ามตามที่คณะกรรมการนโยบายการจัดซื้อจัดจ้างและการบริหารพัสดุภาครัฐกำหนดในราชกิจจานุเบกษา

๗. เป็นนิติบุคคลผู้มีอาชีพรับจ้างงานที่ประกวดราคาอิเล็กทรอนิกส์ดังกล่าว

๘. ไม่เป็นผู้มีผลประโยชน์ร่วมกันกับผู้ยื่นข้อเสนอรายอื่นที่เข้ายื่นข้อเสนอให้แก่ **เทศบาลตำบลป่าซาง** ณ วันประกาศประกวดราคาอิเล็กทรอนิกส์ หรือไม่เป็นผู้กระทำการอันเป็นการขัดขวางการแข่งขันราคาอย่างเป็นธรรม ในการประกวดราคาอิเล็กทรอนิกส์ครั้งนี้

๙. ไม่เป็นผู้ได้รับเอกสิทธิ์หรือความคุ้มกัน ซึ่งอาจปฏิเสธไม่ยอมขึ้นศาลไทย เว้นแต่รัฐบาลของผู้ยื่นข้อเสนอได้มีคำสั่งสละเอกสิทธิ์และความคุ้มกันเช่นนั้น

๑๐. **ผู้ยื่นข้อเสนอต้องมีผลงานก่อสร้างประเภทเดียวกันกับผลงานที่ประกวดราคาจ้างก่อสร้างในวงเงินไม่น้อยกว่า ๔,๗๘๗,๐๐๐.๐๐ บาท (สี่ล้านเจ็ดแสนแปดหมื่นเจ็ดพันบาทถ้วน) และเป็นผลงานที่เป็นคู่สัญญาโดยตรงกับหน่วยงานของรัฐ หรือหน่วยงานเอกชนที่ เทศบาลตำบลป่าซาง เชื้อถื้อ** ซึ่งผลงานดังกล่าวของผู้ยื่นข้อเสนอ ต้องเป็นผลงานในสัญญาเดียวเท่านั้น และเป็นสัญญาที่ผู้ยื่นข้อเสนอได้ทำงานแล้วเสร็จตามสัญญา ซึ่งได้มีการส่งมอบงานและตรวจรับเรียบร้อยแล้ว ตามหนังสือเวียน กรมบัญชีกลาง ที่ กค(กวจ)๐๔๐๕.๒/ว๒๑๔ ลงวันที่ ๑๘ พฤษภาคม ๒๕๖๓

๑๑. ผู้ยื่นข้อเสนอที่ยื่นข้อเสนอในรูปแบบของ "กิจการร่วมค้า" ต้องมีคุณสมบัติดังนี้  
กรณีที่ข้อตกลงระหว่างผู้เข้าร่วมค้ากำหนดให้ผู้เข้าร่วมค้ารายใดรายหนึ่งเป็นผู้เข้าร่วมค้าหลัก ข้อตกลงระหว่างผู้เข้าร่วมค้าจะต้องมีการกำหนดสัดส่วนหน้าที่และความรับผิดชอบในปริมาณงาน สิ่งของ หรือมูลค่าตามสัญญาของผู้เข้าร่วมค้าหลักมากกว่าผู้เข้าร่วมค้ารายอื่นทุกราย  
กรณีที่ข้อตกลงระหว่างผู้เข้าร่วมค้ากำหนดให้ผู้เข้าร่วมค้ารายใดรายหนึ่งเป็นผู้เข้าร่วมค้าหลัก กิจการร่วมค้านั้นต้องใช้ผลงานของผู้เข้าร่วมค้าหลักรายเดียวเป็นผลงานของกิจการร่วมค้าที่ยื่นข้อเสนอ

สำหรับข้อตกลงระหว่างผู้เข้าร่วมค้าที่ไม่ได้กำหนดให้ผู้เข้าร่วมค้ารายใดเป็นผู้เข้าร่วมค้าหลัก ผู้เข้าร่วมค้าทุกรายจะต้องมีคุณสมบัติครบถ้วนตามเงื่อนไขที่กำหนดไว้ในเอกสารเชิญชวน หรือหนังสือเชิญชวน

## - ร่าง -

กรณีที่ข้อตกลงระหว่างผู้เข้าร่วมค้ากำหนดให้มีการมอบหมายผู้เข้าร่วมค้ารายใดรายหนึ่งเป็นผู้ยื่นข้อเสนอ ในนามกิจการร่วมค้า การยื่นข้อเสนอดังกล่าวไม่ต้องมีหนังสือมอบอำนาจ

สำหรับข้อตกลงระหว่างผู้เข้าร่วมค้าที่ไม่ได้กำหนดให้ผู้เข้าร่วมค้ารายใดเป็นผู้ยื่นข้อเสนอผู้เข้าร่วมค้าทุกรายจะต้องลงลายมือชื่อในหนังสือมอบอำนาจให้ผู้เข้าร่วมค้ารายใดรายหนึ่งเป็นผู้ยื่นข้อเสนอในนามกิจการร่วมค้า

๑๒. ผู้ยื่นข้อเสนอต้องลงทะเบียนที่มีข้อมูลถูกต้องครบถ้วนในระบบจัดซื้อจัดจ้างภาครัฐด้วยอิเล็กทรอนิกส์ (Electronic Government Procurement : e-GP) ของกรมบัญชีกลาง

### ๑๓. ผู้ยื่นข้อเสนอต้องมีมูลค่าสุทธิของกิจการ ดังนี้

(๑) กรณีผู้ยื่นข้อเสนอเป็นนิติบุคคลที่จัดตั้งขึ้นตามกฎหมายไทยซึ่งได้จดทะเบียนเกินกว่า ๑ ปี ต้องมีมูลค่าสุทธิของกิจการ จากผลต่างระหว่างสินทรัพย์สุทธิหักด้วยหนี้สินสุทธิ ที่ปรากฏในงบแสดงฐานะการเงินที่มีการตรวจรับรองแล้ว ซึ่งจะต้องแสดงค่าเป็นบวก ๑ ปีสุดท้ายก่อนวันยื่นข้อเสนอ

(๒) กรณีผู้ยื่นข้อเสนอเป็นนิติบุคคลที่จัดตั้งขึ้นตามกฎหมายไทย ซึ่งยังไม่มีงบแสดงฐานะการเงินกับกรมพัฒนาธุรกิจการค้า ให้พิจารณาการกำหนดมูลค่าของทุนจดทะเบียน โดยผู้ยื่นข้อเสนอจะต้องมีทุนจดทะเบียนที่เรียกชำระมูลค่าหุ้นแล้ว ณ วันที่ยื่นข้อเสนอ ไม่ต่ำกว่า ๒ ล้านบาท

(๓) สำหรับการจัดซื้อจัดจ้างครั้งหนึ่งที่มีวงเงินเกิน ๕๐๐,๐๐๐ บาทขึ้นไป กรณีผู้ยื่นข้อเสนอเป็นบุคคลธรรมดา โดยพิจารณาจากหนังสือรับรองบัญชีเงินฝาก ไม่เกิน ๙๐ วันก่อนวันยื่นข้อเสนอ โดยต้องมีเงินฝากคงเหลือในบัญชีธนาคารเป็นมูลค่า ๑ ใน ๔ ของมูลค่างบประมาณของโครงการหรือรายการที่ยื่นข้อเสนอในแต่ละครั้ง และหากเป็นผู้ชนะการจัดซื้อจัดจ้างหรือเป็นผู้ได้รับการคัดเลือกจะต้องแสดงบัญชีเงินฝากที่มีมูลค่าดังกล่าวอีกครั้งหนึ่งในวันลงนามในสัญญา

(๔) กรณีที่ผู้ยื่นข้อเสนอไม่มีมูลค่าสุทธิของกิจการหรือทุนจดทะเบียน หรือมีแต่ไม่เพียงพอที่จะ เข้ายื่นข้อเสนอ ผู้ยื่นข้อเสนอสามารถขอวงเงินสินเชื่อ โดยต้องมีวงเงินสินเชื่อ ๑ ใน ๔ ของมูลค่างบประมาณของโครงการหรือรายการที่ยื่นข้อเสนอในครั้งนั้น (สินเชื่อที่ธนาคารภายในประเทศ หรือบริษัทเงินทุนหรือบริษัทเงินทุนหลักทรัพย์ที่ได้รับอนุญาตให้ประกอบกิจการเงินทุนเพื่อการพาณิชย์ และประกอบธุรกิจค้าประกันตามประกาศของธนาคารแห่งประเทศไทย ตามรายชื่อบริษัทเงินทุนที่ธนาคารแห่งประเทศไทยแจ้งเวียนให้ทราบ โดยพิจารณาจากยอดเงินรวมของวงเงินสินเชื่อที่สำนักงานใหญ่รับรอง หรือที่สำนักงานสาขารับรอง (กรณีได้รับมอบอำนาจจากสำนักงานใหญ่) ซึ่งออกให้แก่ผู้ยื่นข้อเสนอ นับถึงวันยื่นข้อเสนอไม่เกิน ๙๐ วัน)

(๕) กรณีตาม (๑) - (๔) ยกเว้นสำหรับกรณีดังต่อไปนี้

(๕.๑) กรณีที่ผู้ยื่นข้อเสนอเป็นหน่วยงานของรัฐ

(๕.๒) นิติบุคคลที่จัดตั้งขึ้นตามกฎหมายไทยที่อยู่ระหว่างการฟื้นฟูกิจการตาม

พระราชบัญญัติล้มละลาย (ฉบับที่ ๑๐) พ.ศ. ๒๕๖๑

# - ร่าง -

(๕.๓) งานจ้างก่อสร้าง ที่กรมบัญชีกลางได้ขึ้นทะเบียนผู้ประกอบการงานก่อสร้างแล้ว และงานจ้างก่อสร้างที่หน่วยงานของรัฐได้มีการจัดทำบัญชีผู้ประกอบการงานก่อสร้างที่มีคุณสมบัติเบื้องต้นไว้แล้ว ก่อนวันที่พระราชบัญญัติการจัดซื้อจัดจ้างและการบริหารพัสดุภาครัฐมีผลใช้บังคับ

ผู้ยื่นข้อเสนอต้องยื่นข้อเสนอและเสนอราคาทางระบบจัดซื้อจัดจ้างภาครัฐด้วยอิเล็กทรอนิกส์ ในวันที่                    ระหว่างเวลา                    น. ถึง                    น.

ผู้สนใจสามารถรับเอกสารประกวดราคาอิเล็กทรอนิกส์ โดยดาวน์โหลดเอกสารทางระบบจัดซื้อจัดจ้างภาครัฐด้วยอิเล็กทรอนิกส์ หัวข้อ ค้นหาประกาศจัดซื้อจัดจ้างได้ตั้งแต่วันที่ประกาศจนถึงวันเสนอราคา

ผู้ยื่นข้อเสนอสามารถจัดเตรียมเอกสารข้อเสนอได้ตั้งแต่วันที่ประกาศจนถึงวันเสนอราคา

ผู้ยื่นข้อเสนอต้องชำระเงินค่าซื้อเอกสารประกวดราคาอิเล็กทรอนิกส์ในราคาชุดละ

**๑,๕๐๐.๐๐ บาท (หนึ่งพันห้าร้อยบาทถ้วน) ตั้งแต่วันที่                    ถึงวันที่** ผ่านช่องทางโอนเงินเข้าบัญชี

ธนาคาร ธนาคารกรุงไทยจำกัด (มหาชน) เลขที่บัญชี **๕๓๕๐๑๒๓๔๕๗** ชื่อบัญชี**เทศบาลตำบลป่าซาง** และส่งหลักฐานการชำระเงินกับธนาคารมาให้ **เทศบาลตำบล** ตรวจสอบความถูกต้อง โดยส่งไปรษณีย์อิเล็กทรอนิกส์ มาที่ **5570702@dla.go.th** ตั้งแต่วันที่                    ถึงวันที่                    โดยการชำระเงินและการส่งหลักฐานการชำระเงินในวันสุดท้าย ให้ดำเนินการภายในเวลา **๑๖.๓๐ น.**

หากปรากฏว่า ผู้ยื่นข้อเสนอรายใดดำเนินการเป็นไปตามกรณีหนึ่งกรณีใด ดังต่อไปนี้ ให้ถือว่าผู้ยื่นข้อเสนอรายนั้นไม่มีสิทธิ์ในการยื่นข้อเสนอในการประกวดราคาอิเล็กทรอนิกส์ครั้งนั้น และหน่วยงานของรัฐต้องไม่พิจารณาข้อเสนอของผู้ยื่นข้อเสนอรายดังกล่าว

๑. ไม่ชำระค่าซื้อเอกสารประกวดราคาอิเล็กทรอนิกส์ หรือชำระไม่ครบถ้วน

๒. ชำระค่าซื้อเอกสารประกวดราคาอิเล็กทรอนิกส์ในวันหรือเวลาอื่นนอกเหนือจาก วันและเวลาที่กำหนดในเอกสารประกวดราคาอิเล็กทรอนิกส์ ไม่ว่าจะเป็นการชำระก่อนถึงวันและเวลาที่กำหนดหรือเมื่อพ้นวันและเวลาที่กำหนดแล้ว

๓. ไม่ได้ส่งหลักฐานการชำระเงินตามช่องทางที่กำหนดไว้ในเอกสารประกวดราคาอิเล็กทรอนิกส์มาให้หน่วยงานของรัฐตรวจสอบความถูกต้อง ภายในวันและเวลาที่กำหนดไว้ในเอกสารประกวดราคาอิเล็กทรอนิกส์

ผู้สนใจสามารถดูรายละเอียดได้ที่เว็บไซต์ <https://pasangmaechan.go.th/> หรือ [www.gprocurement.go.th](http://www.gprocurement.go.th) หรือสอบถามทางโทรศัพท์หมายเลข ๐๕๓-๖๐๒๖๖๐ ต่อ ๒๔ ในวันและเวลาราชการ

ผู้สนใจต้องการทราบรายละเอียดเพิ่มเติมเกี่ยวกับสถานที่หรือร่างรายละเอียดขอบเขตของงานทั้งโครงการ โปรดสอบถามมายัง **เทศบาลตำบลป่าซาง** ผ่านทางไปรษณีย์อิเล็กทรอนิกส์ **5570702@dla.go.th** หรือช่องทางตามที่กรมบัญชีกลางกำหนดภายในวันที่                    โดย**เทศบาลตำบลป่าซาง**จะชี้แจงรายละเอียดดังกล่าวผ่านทางเว็บไซต์ <https://pasangmaechan.go.th/> และ [www.gprocurement.go.th](http://www.gprocurement.go.th) ใน

- ร่าง -

วันที่

ประกาศ ณ วันที่ พฤศจิกายน พ.ศ. ๒๕๖๗

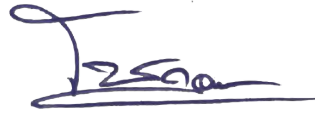

(นายโชคเอก พาณิชญากิจ)  
นายกเทศมนตรีตำบลป่าซาง

# - ร่าง -



## เอกสารประกวดราคาจ้างก่อสร้างด้วยการประกวดราคาอิเล็กทรอนิกส์ (e-bidding)

เลขที่

ประกวดราคาจ้างก่อสร้างปรับปรุงถนนแอสฟัลท์ติก ถนนสายทาง ชร.ถ.๑๙-๐๐๔ บ้านแม่คี่ หมู่ที่ ๙ - บ้านหนองอ้อ หมู่ที่ ๑๑ ตำบลป่าซาง อำเภอแม่จัน จังหวัดเชียงราย ด้วยวิธีประกวดราคาอิเล็กทรอนิกส์

(e-bidding)

ตามประกาศ เทศบาลตำบลป่าซาง

ลงวันที่ พฤศจิกายน ๒๕๖๗

เทศบาลตำบลป่าซาง ซึ่งต่อไปนี้เรียกว่า "เทศบาลตำบล" มีความประสงค์จะ ประกวดราคาจ้างก่อสร้างปรับปรุงถนนแอสฟัลท์ติก ถนนสายทาง ชร.ถ.๑๙-๐๐๔ บ้านแม่คี่ หมู่ที่ ๙ - บ้านหนองอ้อ หมู่ที่ ๑๑ ตำบลป่าซาง อำเภอแม่จัน จังหวัดเชียงราย ด้วยวิธีประกวดราคาอิเล็กทรอนิกส์ (e-bidding) ปริมาณงาน กว้าง ๔.๐๐-๗.๐๐ เมตร หนา ๐.๐๕ เมตร ยาว ๓,๗๖๐.๕๐ เมตร หรือมีพื้นที่ไม่น้อยกว่า ๒๑,๙๑๙.๕๐ ตารางเมตร ตามแบบเทศบาลตำบลป่าซางกำหนด พร้อมป้ายประชาสัมพันธ์โครงการ เทศบาลตำบลป่าซาง อำเภอแม่จัน จังหวัดเชียงราย

ปริมาณงาน งานตีเส้นจราจรและทางป่าซูดตอ ๑,๑๒๘.๑๕ ตารางเมตร วงเงินงบประมาณ ๙,๕๗๔,๐๐๐.๐๐ บาท (เก้าล้านห้าแสนเจ็ดหมื่นสี่พันบาทถ้วน) ราคากลาง ๑๐,๕๐๓,๔๐๒.๓๑ บาท (สิบล้านห้าแสนสามพันสี่ร้อยสองบาทสามสิบบาทถ้วน) โดยมีข้อแนะนำและข้อกำหนดดังต่อไปนี้

### ๑. เอกสารแนบท้ายเอกสารประกวดราคาอิเล็กทรอนิกส์

- ๑.๑ ร่างรายละเอียดขอบเขตของงานทั้งโครงการ (Terms of Reference : TOR)
- ๑.๒ แบบใบเสนอราคาที่กำหนดไว้ในระบบจัดซื้อจัดจ้างภาครัฐด้วยอิเล็กทรอนิกส์
- ๑.๓ แบบสัญญาจ้างก่อสร้าง
- ๑.๔ แบบหนังสือคำประกัน
  - (๑) หลักประกันการเสนอราคา
  - (๒) หลักประกันสัญญา
- ๑.๕ สูตรการปรับราคา
- ๑.๖ บทนิยาม
  - (๑) ผู้ที่มีผลประโยชน์ร่วมกัน
  - (๒) การขัดขวางการแข่งขันอย่างเป็นธรรม
- ๑.๗ แบบบัญชีเอกสารที่กำหนดไว้ในระบบจัดซื้อจัดจ้างภาครัฐด้วยอิเล็กทรอนิกส์

# - ร่าง -

(๑) บัญชีเอกสารส่วนที่ ๑

(๒) บัญชีเอกสารส่วนที่ ๒

๑.๘ แผนการใช้พัสดุที่ผลิตภายในประเทศและแผนการใช้เหล็กที่ผลิตภายในประเทศ

๑.๙ แผนการทำงาน

## ๒. คุณสมบัติของผู้ยื่นข้อเสนอ

๒.๑ มีความสามารถตามกฎหมาย

๒.๒ ไม่เป็นบุคคลล้มละลาย

๒.๓ ไม่อยู่ระหว่างเลิกกิจการ

๒.๔ ไม่เป็นบุคคลซึ่งอยู่ระหว่างถูกระงับการยื่นข้อเสนอหรือทำสัญญากับหน่วยงานของรัฐไว้ชั่วคราว เนื่องจากเป็นผู้ที่ไม่ผ่านเกณฑ์การประเมินผลการปฏิบัติงานของผู้ประกอบการตามระเบียบที่รัฐมนตรีว่าการกระทรวงการคลังกำหนดตามที่ประกาศเผยแพร่ในระบบเครือข่ายสารสนเทศของกรมบัญชีกลาง

๒.๕ ไม่เป็นบุคคลซึ่งถูกระงับชื่อไว้ในบัญชีรายชื่อผู้ทำงานและได้แจ้งเวียนชื่อให้เป็นผู้ทำงานของหน่วยงานของรัฐในระบบเครือข่ายสารสนเทศของกรมบัญชีกลาง ซึ่งรวมถึงนิติบุคคลที่ผู้ทำงานเป็นหุ้นส่วนผู้จัดการ กรรมการผู้จัดการ ผู้บริหาร ผู้มีอำนาจในการดำเนินงานในกิจการของนิติบุคคลนั้นด้วย

๒.๖ มีคุณสมบัติและไม่มีลักษณะต้องห้ามตามที่คณะกรรมการนโยบายการจัดซื้อจัดจ้าง และการบริหารพัสดุภาครัฐกำหนดในราชกิจจานุเบกษา

๒.๗ เป็นนิติบุคคลผู้มีอาชีพรับจ้างงานที่ประกวดราคาอิเล็กทรอนิกส์ดังกล่าว

๒.๘ ไม่เป็นผู้มีผลประโยชน์ร่วมกันกับผู้ยื่นข้อเสนอรายอื่นที่เข้ายื่นข้อเสนอให้แก่ **เทศบาลตำบล** ณ วันประกาศประกวดราคาอิเล็กทรอนิกส์ หรือไม่เป็นผู้กระทำการอันเป็นการขัดขวาง การแข่งขันอย่างเป็นธรรมในการประกวดราคาอิเล็กทรอนิกส์ครั้งนี้

๒.๙ ไม่เป็นผู้ได้รับเอกสิทธิ์หรือความคุ้มกัน ซึ่งอาจปฏิเสธไม่ยอมขึ้นศาลไทย เว้นแต่รัฐบาลของผู้ยื่นข้อเสนอได้มีคำสั่งให้สละเอกสิทธิ์และความคุ้มกันเช่นนั้น

๒.๑๐ **ผู้ยื่นข้อเสนอต้องมีผลงานก่อสร้างประเภทเดียวกันกับผลงานที่ประกวดราคา** **จ้าง ก่อสร้างในวงเงินไม่น้อยกว่า ๔,๗๘๗,๐๐๐.๐๐ บาท (สี่ล้านเจ็ดแสนแปดหมื่นเจ็ดพันบาทถ้วน) และ** เป็นผลงานที่เป็นคู่สัญญาโดยตรงกับหน่วยงานของรัฐ หรือหน่วยงานเอกชนที่ เทศบาลตำบลป่าซาง เชื้อถือ ซึ่งผลงานดังกล่าวของผู้ยื่นข้อเสนอ ต้องเป็นผลงานในสัญญาเดียวเท่านั้น และเป็นสัญญาที่ผู้ยื่นข้อเสนอได้ทำงานแล้วเสร็จตามสัญญา ซึ่งได้มีการส่งมอบงานและตรวจรับเรียบร้อยแล้ว ตามหนังสือเวียน กรมบัญชีกลาง ที่ กค (กวจ) ๐๔๐๕.๒/ว๒๑๔ ลงวันที่ ๑๘ พฤษภาคม ๒๕๖๓

๒.๑๑ กิจการร่วมค้าที่ยื่นข้อเสนอในรูปแบบของ "กิจการร่วมค้า" ต้องมีคุณสมบัติดังนี้  
กรณีที่ข้อตกลงระหว่างผู้เข้าร่วมค้ากำหนดให้ผู้เข้าร่วมค้ารายใดรายหนึ่งเป็นผู้เข้าร่วมค้าหลัก ข้อตกลงระหว่างผู้เข้าร่วมค้าจะต้องมีการกำหนดสัดส่วนหน้าที่และความรับผิดชอบในปริมาณงาน สิ่งของหรือมูลค่าตามสัญญาของผู้เข้าร่วมค้าหลักมากกว่าผู้เข้าร่วมค้ารายอื่นทุกราย

## - ร่าง -

กรณีที่ข้อตกลงระหว่างผู้เข้าร่วมคำกำหนดให้ผู้เข้าร่วมรายใดรายหนึ่งเป็นผู้เข้าร่วมคำหลัก กิจกรรมร่วมกันต้องใช้ผลงานของผู้เข้าร่วมคำหลักรายเดียวเป็นผลงานของกิจกรรมร่วมคำที่ยื่นข้อเสนอ

สำหรับข้อตกลงระหว่างผู้เข้าร่วมคำที่ไม่ได้กำหนดให้ผู้เข้าร่วมรายใดเป็นผู้เข้าร่วมคำหลัก ผู้เข้าร่วมคำทุกรายจะต้องมีคุณสมบัติครบถ้วนตามเงื่อนไขที่กำหนดไว้ในเอกสารเชิญชวน หรือ หนังสือเชิญชวน

กรณีที่ข้อตกลงระหว่างผู้เข้าร่วมคำกำหนดให้มีการมอบหมายผู้เข้าร่วมรายใดรายหนึ่งเป็นผู้ยื่นข้อเสนอ ในนามกิจกรรมร่วมคำ การยื่นข้อเสนอดังกล่าวไม่ต้องมีหนังสือมอบอำนาจ

สำหรับข้อตกลงระหว่างผู้เข้าร่วมคำที่ไม่ได้กำหนดให้ผู้เข้าร่วมรายใดเป็นผู้ยื่นข้อเสนอ ผู้เข้าร่วมคำทุกรายจะต้องลงลายมือชื่อในหนังสือมอบอำนาจให้ผู้เข้าร่วมคำรายใดรายหนึ่งเป็นผู้ยื่นข้อเสนอ ในนามกิจกรรมร่วมคำ

๒.๑๒ ผู้ยื่นข้อเสนอต้องลงทะเบียนที่มีข้อมูลถูกต้องครบถ้วนในระบบจัดซื้อจัดจ้างภาครัฐด้วย อิเล็กทรอนิกส์ (Electronic Government Procurement : e-GP) ของกรมบัญชีกลาง

๒.๑๓ ผู้ยื่นข้อเสนอต้องมีมูลค่าสุทธิของกิจการ ดังนี้

(๑) กรณีผู้ยื่นข้อเสนอเป็นนิติบุคคลที่จัดตั้งขึ้นตามกฎหมายไทยซึ่งได้จดทะเบียนเกินกว่า ๑ ปี ต้องมีมูลค่าสุทธิของกิจการ จากผลต่างระหว่างสินทรัพย์สุทธิหักด้วยหนี้สินสุทธิ ที่ปรากฏในงบแสดงฐานะการเงินที่มีการตรวจรับรองแล้ว ซึ่งจะต้องแสดงค่าเป็นบวก ๑ ปีสุดท้ายก่อนวันยื่นข้อเสนอ

(๒) กรณีผู้ยื่นข้อเสนอเป็นนิติบุคคลที่จัดตั้งขึ้นตามกฎหมายไทย ซึ่งยังไม่มีงบแสดงฐานะการเงินกับกรมพัฒนาธุรกิจการค้า ให้พิจารณาการกำหนดมูลค่าของทุนจดทะเบียน โดยผู้ยื่นข้อเสนอจะต้องมีทุนจดทะเบียนที่เรียกชำระมูลค่าหุ้นแล้ว ณ วันที่ยื่นข้อเสนอ ไม่ต่ำกว่า ๒ ล้านบาท

(๓) สำหรับการจัดซื้อจัดจ้างครั้งหนึ่งที่มีวงเงินเกิน ๕๐๐,๐๐๐ บาทขึ้นไป กรณีผู้ยื่นข้อเสนอเป็นบุคคลธรรมดา โดยพิจารณาจากหนังสือรับรองบัญชีเงินฝาก ไม่เกิน ๙๐ วันก่อนวันยื่นข้อเสนอ โดยต้องมีเงินฝากคงเหลือในบัญชีธนาคารเป็นมูลค่า ๑ ใน ๔ ของมูลค่างบประมาณของโครงการหรือรายการที่ยื่นข้อเสนอในแต่ละครั้ง และหากเป็นผู้ชนะการจัดซื้อจัดจ้างหรือเป็นผู้ได้รับการคัดเลือกจะต้องแสดงบัญชีเงินฝากที่มีมูลค่าดังกล่าวอีกครั้งหนึ่งในวันลงนามในสัญญา

(๔) กรณีที่ผู้ยื่นข้อเสนอไม่มีมูลค่าสุทธิของกิจการหรือทุนจดทะเบียน หรือมีแต่ไม่เพียงพอที่จะ เข้ายื่นข้อเสนอ ผู้ยื่นข้อเสนอสามารถขอวงเงินสินเชื่อ โดยต้องมีวงเงินสินเชื่อ ๑ ใน ๔ ของมูลค่างบประมาณของโครงการหรือรายการที่ยื่นข้อเสนอในครั้งนั้น (สินเชื่อที่ธนาคารภายในประเทศ หรือบริษัทเงินทุนหรือบริษัทเงินทุนหลักทรัพย์ที่ได้รับอนุญาตให้ประกอบกิจการเงินทุนเพื่อการพาณิชย์ และประกอบธุรกิจค้าประกันตามประกาศของธนาคารแห่งประเทศไทย ตามรายชื่อบริษัทเงินทุนที่ธนาคารแห่งประเทศไทยแจ้งเวียนให้ทราบ โดยพิจารณาจากยอดเงินรวมของวงเงินสินเชื่อที่สำนักงานใหญ่รับรอง หรือที่สำนักงานสาขารับรอง (กรณีได้รับมอบอำนาจจากสำนักงานใหญ่) ซึ่งออกให้แก่ผู้ยื่นข้อเสนอ นับถึงวันยื่นข้อเสนอไม่เกิน ๙๐ วัน)



## - ร่าง -

(๕) กรณีตาม (๑) - (๔) ยกเว้นสำหรับกรณีดังต่อไปนี้

(๕.๑) กรณีที่ผู้ยื่นข้อเสนอเป็นหน่วยงานของรัฐ

(๕.๒) นิติบุคคลที่จัดตั้งขึ้นตามกฎหมายไทยที่อยู่ระหว่างการฟื้นฟูกิจการ

ตามพระราชบัญญัติล้มละลาย (ฉบับที่ ๑๐) พ.ศ. ๒๕๖๑

(๕.๓) งานจ้างก่อสร้าง ที่กรมบัญชีกลางได้ขึ้นทะเบียนผู้ประกอบการงานก่อสร้างแล้ว และงานจ้างก่อสร้างที่หน่วยงานของรัฐได้มีการจัดทำบัญชีผู้ประกอบการงานก่อสร้างที่มีคุณสมบัติเบื้องต้นไว้แล้ว ก่อนวันที่พระราชบัญญัติการจัดซื้อจัดจ้างและการบริหารพัสดุภาครัฐมีผลใช้บังคับ

### ๓. หลักฐานการยื่นข้อเสนอ

ผู้ยื่นข้อเสนอจะต้องเสนอเอกสารหลักฐานยื่นมาพร้อมกับการเสนอราคาทางระบบจัดซื้อจัดจ้างภาครัฐด้วยอิเล็กทรอนิกส์ โดยแยกเป็น ๒ ส่วน คือ

#### ๓.๑ ส่วนที่ ๑ อย่างน้อยต้องมีเอกสารดังต่อไปนี้

(๑) ในกรณีผู้ยื่นข้อเสนอเป็นนิติบุคคล

(ก) ห้างหุ้นส่วนสามัญหรือห้างหุ้นส่วนจำกัด ให้ยื่นสำเนาหนังสือรับรองการจดทะเบียนนิติบุคคล บัญชีรายชื่อหุ้นส่วนผู้จัดการ ผู้มีอำนาจควบคุม (ถ้ามี)

(ข) บริษัทจำกัดหรือบริษัทมหาชนจำกัด ให้ยื่นสำเนาหนังสือรับรองการจดทะเบียนนิติบุคคล หนังสือบริคณห์สนธิ บัญชีรายชื่อกรรมการผู้จัดการ ผู้มีอำนาจควบคุม (ถ้ามี) และบัญชีผู้ถือหุ้นรายใหญ่ (ถ้ามี)

(๒) ในกรณีผู้ยื่นข้อเสนอเป็นบุคคลธรรมดาหรือคณะบุคคลที่มีใช้นิติบุคคล ให้ยื่นสำเนาบัตรประจำตัวประชาชนของผู้ยื่น ข้อเสนอขอตกลงที่แสดงถึงการเข้าเป็นหุ้นส่วน (ถ้ามี) สำเนาบัตรประจำตัวประชาชนของผู้เป็นหุ้นส่วน หรือสำเนาหนังสือเดินทางของผู้เป็นหุ้นส่วนที่ได้ถือสัญชาติไทย

(๓) ในกรณีผู้ยื่นข้อเสนอเป็นผู้ยื่นข้อเสนอร่วมกันในฐานะเป็นผู้ร่วมค้า ให้ยื่นสำเนาสัญญาของการเข้าร่วมค้า และเอกสารตามที่ระบุไว้ใน (๑) หรือ (๒) ของผู้ร่วมค้า แล้วแต่กรณี

(๔) ผู้ยื่นข้อเสนอต้องแสดงหลักฐานเกี่ยวกับมูลค่าสุทธิของกิจการ ดังนี้

(๔.๑) ในกรณีผู้ยื่นข้อเสนอเป็นนิติบุคคล ให้ยื่นงบแสดงฐานะการเงินที่มีการรับรองแล้วของ ๑ ปีสุดท้ายก่อนวันยื่นข้อเสนอ โดยให้ยื่นขณะเข้าเสนอราคา

(๔.๒) ในกรณีผู้ยื่นข้อเสนอเป็นบุคคลธรรมดา ให้ยื่นหนังสือรับรองบัญชีเงินฝาก ไม่เกิน ๙๐ วัน นับถึงวันยื่นข้อเสนอหรือวันลงนามในสัญญา โดยให้ยื่นขณะเข้าเสนอราคา และจะต้องแสดงหนังสือรับรองบัญชีเงินฝากที่มีมูลค่าดังกล่าวอีกครั้งหนึ่งในวันลงนามในสัญญา

(๔.๓) กรณีที่ผู้ยื่นข้อเสนอไม่มีมูลค่าสุทธิของกิจการและทุนจดทะเบียน หรือมีแต่ไม่เพียงพอที่จะเข้ายื่นข้อเสนอ ให้ยื่นสำเนาหนังสือรับรองวงเงินสินเชื่อ (สินเชื่อที่ธนาคารภายในประเทศหรือบริษัทเงินทุนหรือบริษัทเงินทุนหลักทรัพย์ที่ได้รับอนุญาตให้ประกอบกิจการเงินทุนเพื่อการพาณิชย์และประกอบธุรกิจค้าประกัน ตามประกาศของธนาคารแห่งประเทศไทย ตามรายชื่อบริษัทเงินทุนที่ธนาคารแห่งประเทศไทยแจ้งเวียนให้ทราบ โดยพิจารณาจากยอดเงินรวมของวงเงินสินเชื่อที่สำนักงานใหญ่

## - ร่าง -

รับรองหรือที่สำนักงานสาขารับรอง (กรณีได้รับมอบอำนาจจากสำนักงานใหญ่) ซึ่งออกให้แก่ผู้ยื่นข้อเสนอ นับถึงวันยื่นข้อเสนอไม่เกิน ๙๐ วัน)

(๕) สำเนาใบจดทะเบียนเป็นนิติบุคคล

(๖) สำเนาใบทะเบียนภาษีมูลค่าเพิ่ม (ถ้ามี)

(๗) บัญชีเอกสารส่วนที่ ๑ ทั้งหมดที่ได้ยื่นพร้อมกับการเสนอราคาทางระบบจัดซื้อจัดจ้างภาครัฐด้วยอิเล็กทรอนิกส์ ตามแบบในข้อ ๑.๗ (๑) โดยไม่ต้องแนบในรูปแบบ PDF File (Portable Document Format)

ทั้งนี้ เมื่อผู้ยื่นข้อเสนอดำเนินการแนบไฟล์เอกสารตามบัญชีเอกสารส่วนที่ ๑ ครบถ้วน ถูกต้องแล้ว ระบบจัดซื้อจัดจ้างภาครัฐด้วยอิเล็กทรอนิกส์จะสร้างบัญชีเอกสารส่วนที่ ๑ ตามแบบในข้อ ๑.๗ (๑) ให้โดยผู้ยื่นข้อเสนอไม่ต้องแนบบัญชีเอกสารส่วนที่ ๑ ดังกล่าวในรูปแบบ PDF File (Portable Document Format)

### ๓.๒ ส่วนที่ ๒ อย่างน้อยต้องมีเอกสารดังต่อไปนี้

(๑) ในกรณีที่ผู้ยื่นข้อเสนอมอบอำนาจให้บุคคลอื่นกระทำการแทนให้แนบหนังสือมอบอำนาจซึ่งติดอากรแสตมป์ตามกฎหมาย โดยมีหลักฐานแสดงตัวตนของผู้มอบอำนาจและผู้รับมอบอำนาจ ทั้งนี้หากผู้รับมอบอำนาจเป็นบุคคลธรรมดาต้องเป็นผู้ที่บรรลุนิติภาวะตามกฎหมายแล้วเท่านั้น

(๒) หลักประกันการเสนอราคา ตามข้อ ๕

(๓) สำเนาหนังสือรับรองผลงานก่อสร้าง

(๔) สำเนาใบขึ้นทะเบียนผู้ประกอบการวิสาหกิจขนาดกลางและขนาดย่อม (SMEs) (ถ้ามี)

(๕) บัญชีเอกสารส่วนที่ ๒ ทั้งหมดที่ได้ยื่นพร้อมกับการเสนอราคาทางระบบจัดซื้อจัดจ้างภาครัฐด้วยอิเล็กทรอนิกส์ตามแบบในข้อ ๑.๗ (๒) โดยไม่ต้องแนบในรูปแบบ PDF File (Portable Document Format)

ทั้งนี้ เมื่อผู้ยื่นข้อเสนอดำเนินการแนบไฟล์เอกสารตามบัญชีเอกสารส่วนที่ ๒ ครบถ้วน ถูกต้องแล้ว ระบบจัดซื้อจัดจ้างภาครัฐด้วยอิเล็กทรอนิกส์จะสร้างบัญชีเอกสารส่วนที่ ๒ ตามแบบในข้อ ๑.๗ (๒) ให้โดยผู้ยื่นข้อเสนอไม่ต้องแนบบัญชีเอกสารส่วนที่ ๒ ดังกล่าวในรูปแบบ PDF File (Portable Document Format)

## ๔. การเสนอราคา

๔.๑ ผู้ยื่นข้อเสนอต้องยื่นข้อเสนอ และเสนอราคาทางระบบจัดซื้อจัดจ้างภาครัฐด้วยอิเล็กทรอนิกส์ตามที่กำหนดไว้ในเอกสารประกวดราคาอิเล็กทรอนิกส์นี้ โดยไม่มีเงื่อนไขใดๆ ทั้งสิ้น และจะต้องกรอกข้อความให้ถูกต้องครบถ้วน พร้อมทั้งหลักฐานแสดงตัวตนและทำการยืนยันตัวตนของผู้ยื่นข้อเสนอ โดยไม่ต้องแนบบใบเสนอราคาในรูปแบบ PDF File (Portable Document Format)

๔.๒ ให้ผู้ยื่นเสนอกรอกรายละเอียดการเสนอราคาในใบเสนอราคาตามแบบเอกสารประกวดราคาจ้างก่อสร้างด้วยวิธีประกวดราคาอิเล็กทรอนิกส์ (e-bidding) ข้อ ๑.๒ ให้ครบถ้วน

## - ร่าง -

โดยไม่ต้องยื่น ใบแจ้งปริมาณงานและราคาและใบบัญชีรายการก่อสร้าง ในรูปแบบ PDF File (Portable Document Format)

ในการเสนอราคาให้เสนอราคาเป็นเงินบาทและเสนอราคาได้เพียงครั้งเดียวและราคาเดียว โดยเสนอราคารวม หรือราคาต่อหน่วย หรือราคาต่อรายการ ตามเงื่อนไขที่ระบุไว้ท้ายใบเสนอราคาให้ถูกต้อง ทั้งนี้ ราคารวมที่เสนอจะต้องตรงกันทั้งตัวเลขและตัวหนังสือ ถ้าตัวเลขและตัวหนังสือไม่ตรงกัน ให้ถือตัวหนังสือเป็นสำคัญ โดยคิดราคารวมทั้งสิ้นซึ่งรวมค่าภาษีมูลค่าเพิ่ม ภาษีอากรอื่น และค่าใช้จ่ายที่ส่งไปแล้ว

**ราคาที่เสนอจะต้องเสนอกำหนดยื่นราคาไม่น้อยกว่า ๗๕ วัน** ตั้งแต่วันเสนอราคาโดยภายในกำหนดยื่นราคา ผู้ยื่นข้อเสนอต้องรับผิดชอบราคาที่ตนได้เสนอไว้และจะถอนการเสนอราคาไม่ได้

๔.๓ ผู้ยื่นข้อเสนอจะต้องเสนอกำหนดเวลาดำเนินการก่อสร้างแล้วเสร็จไม่เกิน ๗๕ วัน นับถัดจากวันลงนามในสัญญาจ้าง หรือวันที่ได้รับหนังสือแจ้งจาก **เทศบาลตำบล** ให้เริ่มทำงาน

๔.๔ ก่อนเสนอราคา ผู้ยื่นข้อเสนอควรตรวจดูร่างสัญญา **ร่างรายละเอียดขอบเขตของงานทั้งโครงการ (Terms of Reference : TOR)** ให้ถี่ถ้วนและเข้าใจเอกสารประกวดราคาจ้างอิเล็กทรอนิกส์ทั้งหมดเสียก่อนที่จะตกลงยื่นข้อเสนอตามเงื่อนไขในเอกสารประกวดราคาจ้างอิเล็กทรอนิกส์

๔.๕ ผู้ยื่นข้อเสนอจะต้องยื่นข้อเสนอและเสนอราคาทางระบบจัดซื้อจัดจ้างภาครัฐด้วย อิเล็กทรอนิกส์ในวันที่ **ระหว่างเวลา** น. ถึง น. และเวลาในการเสนอราคาให้ถือตามเวลาของระบบจัดซื้อจัดจ้างภาครัฐด้วยอิเล็กทรอนิกส์เป็นเกณฑ์

เมื่อพ้นกำหนดเวลายื่นข้อเสนอและเสนอราคาแล้ว จะไม่รับเอกสารการยื่นข้อเสนอ และการเสนอราคาใดๆ โดยเด็ดขาด

๔.๖ ผู้ยื่นข้อเสนอต้องจัดทำเอกสารสำหรับใช้ในการเสนอราคาในรูปแบบไฟล์เอกสาร ประเภท PDF File (Portable Document Format) โดยผู้ยื่นข้อเสนอต้องเป็นผู้รับผิดชอบตรวจสอบความครบถ้วน ถูกต้อง และชัดเจนของเอกสาร PDF File ก่อนที่จะยื่นยื่นการเสนอราคา แล้วจึงส่งข้อมูล (Upload) เพื่อเป็นการเสนอราคาให้แก่**เทศบาลตำบล** ผ่านทางระบบจัดซื้อจัดจ้างภาครัฐด้วยอิเล็กทรอนิกส์

๔.๗ คณะกรรมการพิจารณาผลการประกวดราคาอิเล็กทรอนิกส์จะดำเนินการตรวจสอบ คุณสมบัติของผู้ยื่นข้อเสนอแต่ละรายว่า เป็นผู้ยื่นข้อเสนอที่มีผลประโยชน์ร่วมกันกับผู้ยื่นเสนอรายอื่นตามข้อ ๑.๖ (๑) หรือไม่ หากปรากฏว่าผู้ยื่นเสนอรายใดเป็นผู้ยื่นข้อเสนอที่มีผลประโยชน์ร่วมกันกับผู้ยื่นข้อเสนอรายอื่น คณะกรรมการฯ จะตัดรายชื่อผู้ยื่นเสนอราคาที่มีผลประโยชน์ร่วมกันนั้นออกจากการเป็นผู้ยื่นข้อเสนอ

หากปรากฏต่อคณะกรรมการพิจารณาผลการประกวดราคาอิเล็กทรอนิกส์ว่า ก่อนหรือในขณะที่มีการพิจารณาข้อเสนอ มีผู้ยื่นเสนอรายใดกระทำการอันเป็นการขัดขวางการแข่งขันอย่างเป็นธรรมตาม ข้อ ๑.๖ (๒) และคณะกรรมการฯ เชื่อว่ามีการกระทำการอันเป็นการขัดขวางการแข่งขันอย่างเป็นธรรม คณะกรรมการฯ จะตัดรายชื่อผู้ยื่นเสนอรายนั้นออกจากการเป็นผู้ยื่นข้อเสนอ และ**เทศบาลตำบล** จะ

## - ร่าง -

พิจารณาลงโทษผู้ยื่นข้อเสนอดังกล่าวเป็นผู้ทำงาน เว้นแต่ **เทศบาลตำบล** จะพิจารณาเห็นว่า ผู้ยื่นข้อเสนอรายนั้น มิใช่เป็นผู้ริเริ่มให้มีการกระทำดังกล่าวและได้ให้ความร่วมมือเป็นประโยชน์ต่อการพิจารณาของ **เทศบาลตำบล**

- ๔.๘ ผู้ยื่นข้อเสนอจะต้องปฏิบัติ ดังนี้
- (๑) ปฏิบัติตามเงื่อนไขที่ระบุไว้ในเอกสารประกวดราคาอิเล็กทรอนิกส์
  - (๒) ราคาที่เสนอจะต้องเป็นราคาที่รวมภาษีมูลค่าเพิ่ม และภาษีอื่นๆ (ถ้ามี) รวมค่าใช้จ่ายที่ส่งไปเรียบร้อยแล้ว
  - (๓) ผู้ยื่นข้อเสนอจะต้องลงทะเบียนเพื่อเข้าสู่กระบวนการเสนอราคา ตามวัน เวลา ที่กำหนด
  - (๔) ผู้ยื่นข้อเสนอจะถอนการเสนอราคาที่เสนอแล้วไม่ได้
  - (๕) ผู้ยื่นข้อเสนอต้องศึกษาและทำความเข้าใจในระบบและวิธีการเสนอราคา ด้วยวิธีประกวดราคาอิเล็กทรอนิกส์ ของกรมบัญชีกลางที่แสดงไว้ในเว็บไซต์ [www.gprocurement.go.th](http://www.gprocurement.go.th)
  - (๖) ผู้ยื่นข้อเสนอจะต้องชำระค่าซื้อเอกสารประกวดราคาอิเล็กทรอนิกส์ ในราคาชุดละ ๑,๕๐๐.๐๐ บาท (หนึ่งพันห้าร้อยบาทถ้วน) ตั้งแต่วันที่           ถึงวันที่           ผ่านบริการโอนเงินเข้าบัญชีธนาคารกรุงไทยจำกัด (มหาชน) เลขที่บัญชี ๕๓๕๐๑๒๓๙๔๗ ชื่อบัญชีเทศบาลตำบลป่าซาง และส่งหลักฐานการชำระเงินกับธนาคารมาให้ **เทศบาลตำบล** ตรวจสอบความถูกต้อง โดยส่งไปรษณีย์อิเล็กทรอนิกส์ มาที่ [5570702@dla.go.th](mailto:5570702@dla.go.th) ตั้งแต่วันที่           ถึงวันที่           โดยการชำระเงินและการส่งหลักฐานการชำระเงินในวันสุดท้าย ให้ดำเนินการภายในเวลา ๑๖.๓๐ น.

หากปรากฏว่า ผู้ยื่นข้อเสนอรายใดดำเนินการเป็นไปตามกรณีหนึ่งกรณีใดดังต่อไปนี้ ให้ถือว่าผู้ยื่นข้อเสนอรายนั้นไม่มีสิทธิ์ในการยื่นข้อเสนอในการประกวดราคาอิเล็กทรอนิกส์ครั้งนั้น และหน่วยงานของรัฐต้องไม่พิจารณาข้อเสนอของผู้ยื่นข้อเสนอรายดังกล่าว

๑. ไม่ชำระค่าซื้อเอกสารประกวดราคาอิเล็กทรอนิกส์ หรือชำระไม่ครบถ้วน

๒. ชำระค่าซื้อเอกสารประกวดราคาอิเล็กทรอนิกส์ในวันหรือเวลาอื่นนอกเหนือจาก วันและเวลาที่กำหนดในเอกสารประกวดราคาอิเล็กทรอนิกส์ ไม่ว่าจะเป็นการชำระก่อนถึงวันและเวลาที่กำหนดหรือเมื่อพ้นวันและเวลาที่กำหนดแล้ว

๓. ไม่ได้ส่งหลักฐานการชำระเงินตามช่องทางที่กำหนดไว้ในเอกสารประกวดราคาอิเล็กทรอนิกส์มาให้หน่วยงานของรัฐตรวจสอบความถูกต้อง ภายในวันและเวลาที่กำหนดไว้ในเอกสารประกวดราคาอิเล็กทรอนิกส์

๔.๙ คู่สัญญาต้องจัดทำแผนการทำงานมาให้ภายใน ๓๐ วัน นับถัดจากวันลงนามในสัญญา โดยจัดทำแผนการทำงานตามเอกสารแนบท้ายเอกสารประกวดราคาอิเล็กทรอนิกส์ เว้นแต่เป็นกรณีสัญญาที่มีวงเงินไม่เกิน ๕๐๐,๐๐๐ บาท ทั้งนี้ แผนการทำงานให้ถือเป็นเอกสารส่วนหนึ่งของสัญญา

๔.๑๐ ผู้ยื่นข้อเสนอที่เป็นผู้ชนะการเสนอราคาต้องจัดทำแผนการใช้พัสดุที่ผลิตใน

# - ร่าง -

ประเทศและแผนการใช้เหล็กที่ผลิตในประเทศ โดยยื่นให้หน่วยงานของรัฐภายใน ๖๐ วัน นับถัดจากวันลงนามในสัญญา

## ๕. หลักประกันการเสนอราคา

ผู้ยื่นข้อเสนอต้องวางหลักประกันการเสนอราคาพร้อมกับการเสนอราคาทางระบบการจัดซื้อจัดจ้างภาครัฐด้วยอิเล็กทรอนิกส์ โดยใช้หลักประกันอย่างหนึ่งอย่างใดดังต่อไปนี้

จำนวน ๔๗๘,๗๐๐.๐๐ บาท (สี่แสนเจ็ดหมื่นแปดพันเจ็ดร้อยบาทถ้วน)

๕.๑ เช็คหรือตราพท์ที่ธนาคารเซ็นส่งจ่าย ซึ่งเป็นเช็คหรือตราพท์ลงวันที่ที่ผู้ยื่นข้อเสนอหรือตราพท์นั้นชำระต่อเจ้าหน้าที่ในวันที่ยื่นข้อเสนอ หรือก่อนวันนั้นไม่เกิน ๓ วันทำการ

๕.๒ หนังสือค้ำประกันอิเล็กทรอนิกส์ของธนาคารภายในประเทศตามแบบที่คณะกรรมการนโยบายกำหนด

๕.๓ พันธบัตรรัฐบาลไทย

๕.๔ หนังสือค้ำประกันของบริษัทเงินทุนหรือบริษัทเงินทุนหลักทรัพย์ที่ได้รับอนุญาตให้ ประกอบกิจการเงินทุนเพื่อการพาณิชย์และประกอบธุรกิจค้ำประกันตามประกาศของธนาคารแห่งประเทศไทย ตามรายชื่อบริษัทเงินทุนที่ธนาคารแห่งประเทศไทยแจ้งเวียนให้ทราบ โดยอนุโลมให้ใช้ตามตัวอย่างหนังสือค้ำประกันของธนาคารที่คณะกรรมการนโยบายกำหนด

กรณีที่ผู้ยื่นข้อเสนอ นำเช็คหรือตราพท์ที่ธนาคารส่งจ่ายหรือพันธบัตรรัฐบาลไทยหรือหนังสือค้ำประกันของบริษัทเงินทุนหรือบริษัทเงินทุนหลักทรัพย์ มาวางเป็นหลักประกันการเสนอราคาจะต้องส่งต้นฉบับเอกสารดังกล่าวมาให้ **เทศบาลตำบล** ตรวจสอบความถูกต้องในวันที่ **ระหว่าง**

เวลา **น. ถึง น.**

กรณีที่ผู้ยื่นข้อเสนอที่ยื่นข้อเสนอในรูปแบบของ "กิจการร่วมค้า" ประสงค์จะใช้หนังสือค้ำประกันอิเล็กทรอนิกส์ของธนาคารในประเทศเป็นหลักประกันการเสนอราคาให้ระบุชื่อผู้เข้าร่วมค้ารายที่สัญญาาร่วมค้ากำหนดให้เป็นผู้เข้ายื่นข้อเสนอให้กับหน่วยงานของรัฐเป็นผู้ยื่นข้อเสนอ

หลักประกันการเสนอราคาตามข้อนี้ **เทศบาลตำบล** จะคืนให้ผู้ยื่นข้อเสนอหรือผู้ค้ำประกันภายใน ๑๕ วัน นับถัดจากวันที่ **เทศบาลตำบล** ได้พิจารณาเห็นชอบรายงานผลคัดเลือกผู้ชนะการประกวดราคาเรียบร้อยแล้ว เว้นแต่ผู้ยื่นเสนอรายที่คัดเลือกไว้ซึ่งเสนอราคาต่ำสุดหรือได้คะแนนรวมสูงสุดไม่เกิน ๓ ราย ให้คืนได้ต่อเมื่อได้ทำสัญญาหรือข้อตกลง หรือผู้ยื่นข้อเสนอได้พ้นจากข้อผูกพันแล้ว

การคืนหลักประกันการเสนอราคา ไม่ว่าในกรณีใด ๆ จะคืนให้โดยไม่มีดอกเบี้ย

## ๖. หลักเกณฑ์และสิทธิในการพิจารณา

๖.๑ การพิจารณาผลการยื่นข้อเสนอประกวดราคาอิเล็กทรอนิกส์ครั้งนี้ **เทศบาลตำบล** จะพิจารณาตัดสินโดยใช้หลักเกณฑ์ **ราคา**

๖.๒ การพิจารณาผู้ชนะการยื่นข้อเสนอ

กรณีใช้หลักเกณฑ์ราคาในการพิจารณาผู้ชนะการยื่นข้อเสนอ **เทศบาลตำบล** จะพิจารณาจาก **ราคารวม**

## - ร่าง -

๖.๓ หากผู้ยื่นข้อเสนอรายใดมีคุณสมบัติไม่ถูกต้องตามข้อ ๒ หรือยื่นหลักฐานการยื่นข้อเสนอไม่ถูกต้อง หรือไม่ครบถ้วนตามข้อ ๓ หรือยื่นข้อเสนอไม่ถูกต้องตามข้อ ๔ แล้ว คณะกรรมการพิจารณาผล การประกวดราคาอิเล็กทรอนิกส์จะไม่รับพิจารณาข้อเสนอของผู้ยื่นข้อเสนอรายนั้น เว้นแต่ ผู้ยื่นข้อเสนอรายใดเสนอเอกสารทางเทคนิคหรือรายละเอียดคุณลักษณะเฉพาะของพัสดุที่จะจ้างไม่ครบถ้วน หรือเสนอรายละเอียดแตกต่างไปจากเงื่อนไขที่**เทศบาลตำบล**กำหนดไว้ในประกาศและเอกสารประกวดราคาอิเล็กทรอนิกส์ ในส่วนที่มีใช้สาระสำคัญและความแตกต่างนั้น ไม่มีผลทำให้เกิดการได้เปรียบเสียเปรียบ ต่อผู้ยื่นข้อเสนอรายอื่น หรือเป็นการผิดพลาดเล็กน้อย คณะกรรมการฯ อาจพิจารณาผ่อนปรนการตัดสิทธิ ผู้ยื่นข้อเสนอรายนั้น

๖.๔ **เทศบาลตำบล** สงวนสิทธิ์ไม่พิจารณาข้อเสนอของผู้ยื่นข้อเสนอโดยไม่มี การผ่อนผัน ในกรณีดังต่อไปนี้

(๑) ไม่กรอกชื่อผู้ยื่นข้อเสนอในการเสนอราคาทางระบบจัดซื้อจัดจ้าง ด้วยอิเล็กทรอนิกส์

(๒) เสนอรายละเอียดแตกต่างไปจากเงื่อนไขที่กำหนดในเอกสารประกวดราคา อิเล็กทรอนิกส์ที่เป็นสาระสำคัญ หรือมีผลทำให้เกิดความได้เปรียบเสียเปรียบแก่ผู้ยื่นข้อเสนอรายอื่น

๖.๕ ในการตัดสินใจการประกวดราคาอิเล็กทรอนิกส์หรือในการทำสัญญา คณะกรรมการพิจารณาผลการประกวดราคาอิเล็กทรอนิกส์หรือ**เทศบาลตำบล** มีสิทธิให้ผู้ยื่นข้อเสนอชี้แจงข้อเท็จจริงเพิ่มเติมได้ **เทศบาลตำบล**มีสิทธิที่จะไม่รับข้อเสนอ ไม่รับราคา หรือไม่ทำสัญญา หากข้อเท็จจริงดังกล่าวไม่เหมาะสมหรือไม่ถูกต้อง

๖.๖ **เทศบาลตำบล** พิจารณาไว้ซึ่งสิทธิที่จะไม่รับราคาต่ำสุด หรือราคาหนึ่งราคาใด หรือราคาที่เสนอทั้งหมดก็ได้ และอาจพิจารณาเลือกจ้างในจำนวน หรือขนาด หรือเฉพาะรายการหนึ่งรายการใด หรืออาจจะยกเลิก การประกวดราคาอิเล็กทรอนิกส์โดยไม่พิจารณาจัดจ้างเลยก็ได้ สุดแต่จะพิจารณา ทั้งนี้ เพื่อประโยชน์ของทางราชการเป็นสำคัญ และให้ถือว่าการตัดสินใจของ **เทศบาลตำบล** เป็นเด็ดขาด ผู้ยื่นข้อเสนอจะเรียกร้องค่าใช้จ่าย หรือค่าเสียหายใดๆ มิได้ รวมทั้ง **เทศบาลตำบล** จะพิจารณายกเลิกการประกวดราคาอิเล็กทรอนิกส์และลงโทษผู้ยื่นข้อเสนอเป็นผู้ทำงาน ไม่ว่าจะเป็นผู้ยื่นข้อเสนอที่ได้รับการคัดเลือกหรือไม่ก็ตาม หากมีเหตุที่เชื่อได้ว่าผู้ยื่นข้อเสนอกระทำการโดยไม่สุจริต เช่น การเสนอเอกสารอันเป็นเท็จ หรือใช้ชื่อบุคคลธรรมดา หรือนิติบุคคลอื่นมาเสนอราคาแทน เป็นต้น

ในกรณีที่ผู้ยื่นข้อเสนอรายที่เสนอราคาต่ำสุด เสนอราคาต่ำจนคาดหมายได้ว่าไม่อาจดำเนินงานตามเอกสารประกวดราคาอิเล็กทรอนิกส์ได้ คณะกรรมการพิจารณาผลการประกวดราคาอิเล็กทรอนิกส์หรือ**เทศบาลตำบล** จะให้ผู้ยื่นข้อเสนอชี้แจงและแสดงหลักฐานที่ทำให้เชื่อได้ว่า ผู้ยื่นข้อเสนอสามารถดำเนินงานตามเอกสารประกวดราคาอิเล็กทรอนิกส์ให้เสร็จสมบูรณ์ หากคำชี้แจงไม่เป็นที่รับฟังได้ **เทศบาลตำบล** มีสิทธิที่จะไม่รับข้อเสนอหรือไม่รับราคาของผู้ยื่นข้อเสนอรายนั้น ทั้งนี้ ผู้ยื่นข้อเสนอดังกล่าวไม่มีสิทธิเรียกร้องค่าใช้จ่ายหรือค่าเสียหายใดๆ จาก**เทศบาลตำบล**



## - ร่าง -

๖.๗ ก่อนลงนามในสัญญา **เทศบาลตำบล** อาจประกาศยกเลิกการประกวดราคาอิเล็กทรอนิกส์ หากปรากฏว่ามีการกระทำที่เข้าลักษณะผู้ยื่นข้อเสนอที่ชนะการประกวดราคาหรือที่ได้รับการคัดเลือกมีผลประโยชน์ร่วมกัน หรือมีส่วนได้เสียกับผู้ยื่นข้อเสนอรายอื่น หรือขัดขวางการแข่งขันอย่างเป็นธรรม หรือสมยอมกันกับผู้ยื่นข้อเสนอรายอื่น หรือเจ้าหน้าที่ในการเสนอราคา หรือถือว่ากระทำการทุจริตอื่นใดในการเสนอราคา

๖.๘ หากผู้ยื่นข้อเสนอซึ่งเป็นผู้ประกอบการ SMEs เสนอราคาสูงกว่าราคาต่ำสุดของผู้ยื่นข้อเสนอรายอื่นที่ไม่เกินร้อยละ ๑๐ ให้หน่วยงานของรัฐจัดซื้อจัดจ้างกับผู้ประกอบการ SMEs ดังกล่าว โดยจัดเรียงลำดับผู้ยื่นข้อเสนอซึ่งเป็นผู้ประกอบการ SMEs ซึ่งเสนอราคาสูงกว่าราคาต่ำสุดของผู้ยื่นข้อเสนอรายอื่นไม่เกินร้อยละ ๑๐ ที่จะเรียกมาทำสัญญาไม่เกิน ๓ ราย

ผู้ยื่นข้อเสนอที่เป็นกิจการร่วมค้าที่จะได้สิทธิตามวรรคหนึ่ง ผู้เข้าร่วมค้าทุกราย จะต้องเป็นผู้ประกอบการ SMEs

ทั้งนี้ ผู้ประกอบการ SMEs ที่ได้แต้มต่อด้านราคาตามวรรคหนึ่ง จะต้องมีวงเงินสัญญาสะสมตามปีปฏิทินรวมกับราคาที่เสนอในครั้งแล้ว มีมูลค่ารวมกันไม่เกินมูลค่าของรายได้ตามขนาดที่ขึ้นทะเบียนไว้กับ สสว.

๖.๙ หากผู้ยื่นข้อเสนอซึ่งมิใช่ผู้ประกอบการ SMEs แต่เป็นบุคคลธรรมดาที่ถือสัญชาติไทยหรือนิติบุคคลที่จัดตั้งขึ้นตามกฎหมายไทยเสนอราคาสูงกว่าราคาต่ำสุดของผู้ยื่นข้อเสนอซึ่งเป็นผู้ประกอบการธรรมดาที่มีได้ถือสัญชาติไทยหรือนิติบุคคลที่จัดตั้งขึ้นตามกฎหมายของต่างประเทศไม่เกินร้อยละ ๓ ให้จัดซื้อจัดจ้างกับบุคคลธรรมดาที่ถือสัญชาติไทยหรือนิติบุคคลที่จัดตั้งขึ้นตามกฎหมายไทยดังกล่าว

ผู้ยื่นข้อเสนอที่เป็นกิจการร่วมค้าที่จะได้สิทธิตามวรรคหนึ่ง ผู้เข้าร่วมค้าทุกราย จะต้องเป็นบุคคลธรรมดาที่ถือสัญชาติไทยหรือนิติบุคคลที่จัดตั้งขึ้นตามกฎหมายไทย

### ๗. การทำสัญญาจ้างก่อสร้าง

ผู้ชนะการประกวดราคาอิเล็กทรอนิกส์จะต้องทำสัญญาจ้างตามแบบสัญญา ดังระบุในข้อ ๑.๓ หรือทำข้อตกลงเป็นหนังสือกับ**เทศบาลตำบล** ภายใน **๗** วัน นับถัดจากวันที่ได้รับแจ้ง และจะต้องวางหลักประกันสัญญาเป็นจำนวนเงินเท่ากับ**ร้อยละ ๕** ของราคาค่าจ้างที่ประกวดราคาอิเล็กทรอนิกส์ ให้**เทศบาลตำบล**ยึดถือไว้ในขณะทำสัญญาโดยใช้หลักประกันอย่างหนึ่งอย่างใด ดังต่อไปนี้

๗.๑ เงินสด

๗.๒ เช็คหรือตราพท์ที่ธนาคารเซ็นสั่งจ่าย ซึ่งเป็นเช็คหรือตราพท์ลงวันที่ที่ใช้เช็คหรือตราพท์นั้น ชำระต่อเจ้าหน้าที่ในวันทำสัญญา หรือก่อนวันนั้นไม่เกิน ๓ วันทำการ

๗.๓ หนังสือค้ำประกันของธนาคารภายในประเทศ ตามตัวอย่างที่คณะกรรมการนโยบายกำหนด ดังระบุในข้อ ๑.๔ (๒) หรือจะเป็นหนังสือค้ำประกันอิเล็กทรอนิกส์ตามวิธีการที่กรมบัญชีกลางกำหนด

๗.๔ หนังสือค้ำประกันของบริษัทเงินทุน หรือบริษัทเงินทุนหลักทรัพย์ที่ได้รับอนุญาตให้ประกอบกิจการเงินทุนเพื่อการพาณิชย์และประกอบธุรกิจค้ำประกันตามประกาศของธนาคารแห่งประเทศไทย

## - ร่าง -

ไทย ตามรายชื่อบริษัทเงินทุนที่ธนาคารแห่งประเทศไทยแจ้งเวียนให้ทราบ โดยอนุโลมให้ใช้ตามตัวอย่าง หนังสือค้ำประกันของธนาคารที่คณะกรรมการนโยบายกำหนด ดังระบุในข้อ ๑.๔ (๒)

๗.๕ พันธบัตรรัฐบาลไทย

หลักประกันนี้จะคืนให้ โดยไม่มีดอกเบี้ยภายใน ๑๕ วันนับถัดจากวันที่ผู้ชนะการประกวดราคาอิเล็กทรอนิกส์ (ผู้รับจ้าง) พ้นจากข้อผูกพันตามสัญญาจ้างแล้ว

### ๘. ค่าจ้างและการจ่ายเงิน

#### ๑ งวดงาน ๑ งวดเงิน

**เทศบาลตำบล** จะจ่ายค่าจ้างซึ่งได้รวมภาษีมูลค่าเพิ่มตลอดจนภาษีอากรอื่น ๆ และค่าใช้จ่ายที่พึงแล้วให้แก่ผู้ยื่นข้อเสนอที่ได้รับการคัดเลือกให้เป็นผู้รับจ้าง เมื่อผู้รับจ้างได้ส่งมอบงานจ้างได้ครบถ้วนตามสัญญาจ้างก่อสร้าง และ**เทศบาลตำบล**ได้ตรวจรับมอบงานจ้างเรียบร้อยแล้ว ดังนี้

โครงการปรับปรุงถนนแอสฟัลท์ติก ถนนสายทาง ชร.ถ.๑๙-๐๐๔ บ้านแม่คี่ หมู่ที่ ๙ - บ้านหนองอ้อ หมู่ที่ ๑๑ ตำบลป่าซาง อำเภอแม่จัน จังหวัดเชียงราย ปริมาณงาน กว้าง ๔.๐๐-๗.๐๐ เมตร หนา ๐.๐๕ เมตร

ยาว ๓,๗๖๐.๕๐ เมตร หรือมีพื้นที่ไม่น้อยกว่า ๒๑,๙๑๙.๕๐ ตารางเมตร ตามแบบเทศบาลตำบลป่าซาง กำหนด พร้อมป้ายประชาสัมพันธ์โครงการ เทศบาลตำบลป่าซาง อำเภอแม่จัน จังหวัดเชียงราย

ปริมาณงาน งานตีเส้นจราจรและทางป่าซุดต่อ ๑,๑๒๘.๑๕ ตารางเมตร

#### ๙. อัตราค่าปรับ

ค่าปรับตามสัญญาจ้างแนบท้ายเอกสารประกวดราคาอิเล็กทรอนิกส์นี้ หรือข้อตกลงจ้างเป็นหนังสือจะกำหนด ดังนี้

๙.๑ กรณีที่ผู้รับจ้างนำงานที่รับจ้างไปจ้างช่วงให้ผู้อื่นทำอีกทอดหนึ่งโดยไม่ได้รับอนุญาตจาก**เทศบาลตำบล** จะกำหนดค่าปรับสำหรับการฝ่าฝืนดังกล่าวเป็นจำนวนร้อยละ ๑๐.๐๐ ของวงเงินของงานจ้างช่วงนั้น

๙.๒ กรณีที่ผู้รับจ้างปฏิบัติผิดสัญญาจ้างก่อสร้าง นอกเหนือจากข้อ ๙.๑ จะกำหนดค่าปรับเป็นรายวันเป็นจำนวนเงินตายตัวในอัตราร้อยละ ๐.๒๕ ของราคางานจ้าง

#### ๑๐. การรับประกันความชำรุดบกพร่อง

ผู้ชนะการประกวดราคาอิเล็กทรอนิกส์ซึ่งได้ทำสัญญาจ้าง ตามแบบ ดังระบุในข้อ ๑.๓ หรือข้อตกลงจ้างเป็นหนังสือแล้วแต่กรณี จะต้องรับประกันความชำรุดบกพร่องของงานจ้างที่เกิดขึ้นภายในระยะเวลา **ไม่น้อยกว่า ๒ ปี** นับถัดจากวันที่**เทศบาลตำบล**ได้รับมอบงาน โดยต้องบริหารจัดการซ่อมแซมแก้ไขให้ใช้งานได้ดีดังเดิมภายใน **๑๕** วัน นับถัดจากวันที่ได้รับแจ้งความชำรุดบกพร่อง

#### ๑๑. ข้อสงวนสิทธิในการยื่นข้อเสนอและอื่น ๆ

๑๑.๑ เงินค่าจ้างสำหรับงานจ้างครั้งนี้ ได้มาจากงบประมาณรายจ่ายประจำ

ปีงบประมาณ พ.ศ.๒๕๖๗ งบเงินอุดหนุน เงินอุดหนุนเฉพาะกิจ

การลงนามในสัญญาจะกระทำต่อเมื่อ **เทศบาลตำบล**ได้รับอนุมัติเงิน ค่า



## - ร่าง -

ก่อสร้างจากงบประมาณรายจ่ายประจำปีงบประมาณ พ.ศ.๒๕๖๗ งบเงินอุดหนุน เงินอุดหนุนเฉพาะกิจ

๑๑.๒ เมื่อเทศบาลตำบลได้คัดเลือกผู้ยื่นข้อเสนอรายใดให้เป็นผู้รับจ้าง และได้ตกลงจ้าง ตามการประกวดราคาอิเล็กทรอนิกส์แล้ว ถ้าผู้รับจ้างจะต้องส่งหรือนำสิ่งของมาเพื่องานจ้างดังกล่าวเข้ามา จากต่างประเทศ และของนั้นต้องนำเข้ามาโดยทางเรือในเส้นทางที่มีเรือไทยเดินอยู่ และสามารถให้บริการรับขนได้ตามที่รัฐมนตรีว่าการกระทรวงคมนาคมประกาศกำหนด ผู้ยื่นข้อเสนอซึ่งเป็นผู้รับจ้างจะต้องปฏิบัติตามกฎหมายว่าด้วยการส่งเสริมการพาณิชย์นาวี ดังนี้

(๑) แฉงการส่งหรือนำสิ่งของดังกล่าวเข้ามาจากต่างประเทศต่อกรมเจ้าท่า ภายใน ๗ วัน นับตั้งแต่วันที่ผู้รับจ้างส่งหรือซื้อของจากต่างประเทศ เว้นแต่เป็นของที่รัฐมนตรีว่าการกระทรวงคมนาคมประกาศยกเว้นให้บรรทุกโดยเรืออื่นได้

(๒) จัดการให้สิ่งของดังกล่าวบรรทุกโดยเรือไทย หรือเรือที่มีสิทธิเช่นเดียวกับเรือไทยจากต่างประเทศมายังประเทศไทย เว้นแต่จะได้รับอนุญาตจากกรมเจ้าท่า ให้บรรทุกสิ่งของนั้น โดยเรืออื่น ที่มีใจเรือไทย ซึ่งจะต้องได้รับอนุญาตเช่นนั้นก่อนบรรทุกของลงเรืออื่น หรือเป็นของที่รัฐมนตรีว่าการกระทรวงคมนาคมประกาศยกเว้นให้บรรทุกโดยเรืออื่น

(๓) ในกรณีที่ไม่ปฏิบัติตาม (๑) หรือ (๒) ผู้รับจ้างจะต้องรับผิดชอบตามกฎหมายว่าด้วยการส่งเสริมการพาณิชย์นาวี

๑๑.๓ ผู้ยื่นข้อเสนอซึ่งเทศบาลตำบลได้คัดเลือกแล้ว ไม่ไปทำสัญญาหรือข้อตกลงจ้าง เป็นหนังสือภายในเวลาที่กำหนดดังระบุไว้ในข้อ ๗ เทศบาลตำบลจะริบหลักประกันการยื่นข้อเสนอ หรือเรียก ร้องจากผู้ออกหนังสือค้ำประกัน การยื่นข้อเสนอทันที และอาจพิจารณาเรียกร้องให้ชดใช้ความเสียหายอื่น (ถ้า มี) รวมทั้งจะพิจารณาให้เป็นผู้ทำงาน ตามระเบียบกระทรวงการคลังว่าด้วยการจัดซื้อจัดจ้างและการบริหาร พัสดุภาครัฐ

๑๑.๔ เทศบาลตำบลสงวนสิทธิ์ที่จะแก้ไขเพิ่มเติมเงื่อนไข หรือข้อกำหนดในแบบสัญญา หรือข้อตกลงจ้างเป็นหนังสือให้เป็นไปตามความเห็นของสำนักงานอัยการสูงสุด (ถ้ามี)

๑๑.๕ ในกรณีที่เอกสารแนบท้ายเอกสารประกวดราคาอิเล็กทรอนิกส์นี้ มีความขัดหรือแย้งกันผู้ยื่นข้อเสนอจะต้องปฏิบัติตามคำวินิจฉัยของเทศบาลตำบล คำวินิจฉัยดังกล่าวให้ถือเป็นที่สุด และ ผู้ยื่นข้อเสนอไม่มีสิทธิเรียกร้องค่าใช้จ่ายใดๆ เพิ่มเติม

๑๑.๖ เทศบาลตำบล อาจประกาศยกเลิกการจัดจ้างในกรณีต่อไปนี้ได้ โดยที่ผู้ยื่นข้อเสนอจะเรียกร้องค่าเสียหายใดๆ จากเทศบาลตำบลไม่ได้

(๑) เทศบาลตำบลไม่ได้รับการจัดสรรเงินที่จะใช้ในการจัดจ้างหรือได้รับจัดสรร แต่ไม่เพียงพอที่จะทำการจัดจ้างครั้งนี้ต่อไป

(๒) มีการกระทำที่เข้าลักษณะผู้ยื่นข้อเสนอที่ชนะการจัดจ้างหรือที่ได้รับการคัดเลือกมี ผลประโยชน์ร่วมกัน หรือมีส่วนได้เสียกับผู้ยื่นข้อเสนอรายอื่น หรือขัดขวางการแข่งขันอย่างเป็นธรรมหรือสมยอมกันกับผู้ยื่นข้อเสนอรายอื่น หรือเจ้าหน้าที่ในการเสนอราคา หรือสื่อว่ากระทำการทุจริตอื่นใด ในการเสนอราคา

## - ร่าง -

(ก) การทำการจัดจ้างครั้งนี้ต่อไปอาจก่อให้เกิดความเสียหายแก่เทศบาลตำบลหรือกระทบต่อประโยชน์สาธารณะ

(ข) กรณีอื่นในทำนองเดียวกับ (๑) (๒) หรือ (๓) ตามที่กำหนดในกฎกระทรวงซึ่งออกตามความในกฎหมายว่าด้วยการจัดซื้อจัดจ้างและการบริหารพัสดุภาครัฐ

### ๑๒. การปรับราคาค่างานก่อสร้าง

การปรับราคาค่างานก่อสร้างตามสูตรการปรับราคาดังระบุในข้อ ๑.๕ จะนำมาใช้ในกรณีที่ ค่างานก่อสร้างลดลงหรือเพิ่มขึ้น โดยวิธีการต่อไปนี้

ตามเงื่อนไข หลักเกณฑ์ สูตรและวิธีคำนวณที่ใช้กับสัญญาแบบปรับราคาได้ตามมติคณะรัฐมนตรีเมื่อวันที่ ๒๒ สิงหาคม ๒๕๓๒ เรื่อง การพิจารณาช่วยเหลือผู้ประกอบการอาชีพงานก่อสร้าง ตามหนังสือสำนักเลขาธิการคณะรัฐมนตรี ที่ นร ๐๒๐๓/ว ๑๐๙ ลงวันที่ ๒๔ สิงหาคม ๒๕๓๒

สูตรการปรับราคา (สูตรค่า K) จะต้องคงที่ที่ระดับที่กำหนดไว้ในวันแล้วเสร็จตามที่กำหนดไว้ในสัญญา หรือภายในระยะเวลาที่เทศบาลตำบลได้ขยายออกไป โดยจะใช้สูตรของทางราชการที่ได้ระบุในข้อ ๑.๕ ดังนี้

หมวดที่ ๓ งานทาง

#### ๓.๑ งานผิวทาง PRIME COAT , TACK COAT , SEAL COAT

ใช้สูตร  $K = ๐.๓๐ + ๐.๔๐ At/Ao + ๐.๒๐ Et/Eo + ๐.๑๐ Ft/Fo$

#### ๓.๓ งานผิวทาง ASPHALTIC CONCRETE , PENETRATION MACADAM

ใช้สูตร  $K = ๐.๓๐ + ๐.๑๐ Mt/Mo + ๐.๔๐ At/Ao + ๐.๑๐ Et/Eo + ๐.๑๐$

Ft/Fo

### ๑๓. มาตรฐานฝีมือช่าง

เมื่อเทศบาลตำบลได้คัดเลือกผู้ยื่นข้อเสนอรายใดให้เป็นผู้รับจ้างและได้ตกลงจ้างก่อสร้าง ตามประกาศนี้แล้วผู้ยื่นข้อเสนอจะต้องตกลงว่าในการปฏิบัติงานก่อสร้างดังกล่าว ผู้ยื่นข้อเสนอจะต้องมีและ ใช้ผู้มีวุฒิปัตร วิศวกรโยธา ระดับ ระดับภาคีวิศวกร ขึ้นไป

### ๑๔. การปฏิบัติตามกฎหมายและระเบียบ

ในระหว่างระยะเวลาการก่อสร้าง ผู้ยื่นข้อเสนอที่ได้รับการคัดเลือกให้เป็นผู้รับจ้างต้องปฏิบัติ ตามหลักเกณฑ์ที่กฎหมายและระเบียบได้กำหนดไว้โดยเคร่งครัด

### ๑๕. การประเมินผลการปฏิบัติงานของผู้ประกอบการ

เทศบาลตำบล สามารถนำผลการปฏิบัติงานแล้วเสร็จตามสัญญาของผู้ยื่นข้อเสนอที่ได้รับการคัดเลือกให้ เป็นผู้รับจ้างเพื่อนำมาประเมินผลการปฏิบัติงานของผู้ประกอบการ

ทั้งนี้ หากผู้ยื่นข้อเสนอที่ได้รับการคัดเลือกไม่ผ่านเกณฑ์ที่กำหนดจะถูกระงับการยื่นข้อเสนอหรือทำสัญญากับเทศบาลตำบล ไว้ชั่วคราว

- ร่าง -

เทศบาลตำบลป่าซาง

พฤษภาคม ๒๕๖๗

## ร่างรายละเอียดขอบเขตของงานทั้งโครงการ (Terms of Reference : TOR)

### ๑. ข้อมูลเกี่ยวกับโครงการ

๑.๑ ชื่อโครงการ **ประกวดราคาจ้างก่อสร้างปรับปรุงถนนแอสฟัลท์ติก ถนนสายทาง ชร.ถ.๑๙-๐๐๔ บ้านแม่คี่ หมู่ที่ ๙ - บ้านหนองอ้อ หมู่ที่ ๑๑ ตำบลป่าซาง อำเภอแม่จัน จังหวัดเชียงราย ด้วยวิธีประกวดราคาอิเล็กทรอนิกส์ (e-bidding)**

#### ๑.๒ ความเป็นมา

เทศบาลตำบลป่าซาง อำเภอแม่จัน จังหวัดเชียงราย เป็นหน่วยงานการบริหารราชการส่วนท้องถิ่น จัดตั้งโดยพระราชบัญญัติเทศบาล พ.ศ.๒๔๙๖ และที่แก้ไขเพิ่มเติมถึง ฉบับที่ ๑๔ พ.ศ.๒๕๖๒ มีฐานะเป็นนิติบุคคล มีอำนาจหน้าที่ในการพัฒนาตำบลทั้งในด้าน เศรษฐกิจ สังคม วัฒนธรรม โครงสร้างพื้นฐาน คุณภาพชีวิตความเป็นอยู่ของประชาชนในพื้นที่ เพื่อตอบสนองความต้องการของชุมชนและการพัฒนาท้องถิ่นให้เกิดความเจริญก้าวหน้า และยั่งยืน สามารถแก้ไขปัญหาต่างๆ ที่เกิดขึ้นได้ เช่น ปัญหาการขาดแคลนน้ำ ไฟฟ้า สาธารณะไม่ทั่วถึง ถนนชำรุด ตลอดจนความเป็นอยู่ของราษฎร โดยเทศบาลตำบลป่าซาง อำเภอแม่จัน จังหวัดเชียงราย มีพื้นที่ความรับผิดชอบทั้งหมด ๑๕ หมู่บ้าน จำนวนพื้นที่ ๔๖.๖๐ ตารางกิโลเมตร มีประชากรทั้งสิ้น ๑๑,๕๗๖ คน จากอำนาจหน้าที่ของเทศบาลตำบลป่าซาง อำเภอแม่จัน จังหวัดเชียงราย และพื้นที่ความรับผิดชอบ ทำให้เทศบาลตำบลป่าซาง อำเภอแม่จัน จังหวัดเชียงราย มีงบประมาณในการพัฒนาไม่เพียงพอต่อการพัฒนาตามความต้องการของประชากรและชุมชน โดยเฉพาะด้านโครงสร้างพื้นฐาน ถนนจำนวนหลายเส้นทางยังมีสภาพชำรุดและทรุดโทรม ส่งผลให้เกิดอุบัติเหตุได้ง่าย และประชาชนไม่ได้รับความสะดวกสบายในการสัญจรไปมา

เทศบาลตำบลป่าซาง อำเภอแม่จัน จังหวัดเชียงราย จึงได้ตระหนักถึงปัญหาดังกล่าว จึงได้ดำเนินการจัดทำคำขอรับการสนับสนุนงบประมาณรายจ่ายประจำปีงบประมาณ พ.ศ. ๒๕๖๗ งบเงินอุดหนุนเฉพาะกิจ เพื่อดำเนินการปรับปรุงถนนแอสฟัลท์ติก บ้านแม่คี่ หมู่ที่ ๙ - บ้านหนองอ้อ หมู่ที่ ๑๑ ตำบลป่าซาง อำเภอแม่จัน จังหวัดเชียงราย จำนวน ๑ เส้น ทั้งนี้ เป็นโครงการที่มีความจำเป็นและมีประโยชน์ต่อประชาชน เพื่อบำบัดความเดือดร้อนของประชาชน ทำให้คุณภาพชีวิตดีขึ้น การเดินทางสัญจรของประชาชนเป็นไปอย่างสะดวกและปลอดภัยในชีวิตและทรัพย์สิน

#### ๑.๓ วัตถุประสงค์

- ๑) เพื่อแก้ไขปัญหาการคมนาคม การขนส่ง และการสัญจรไปมาของราษฎรให้มีความสะดวกมากขึ้น
- ๒) เพื่อลดปัญหาอุบัติเหตุในการคมนาคมของราษฎร
- ๓) เพื่อลดปัญหาด้านสิ่งแวดล้อมเนื่องจากฝุ่นละอองจากถนนลูกรัง
- ๔) เพื่อส่งเสริมศักยภาพ และยกระดับโครงสร้างพื้นฐานของชุมชน

๑.๔ วงเงินงบประมาณ/วงเงินที่ได้รับจัดสรร **๙,๕๗๔,๐๐๐.๐๐ บาท (เก้าล้านห้าแสนเจ็ดหมื่นสี่พันบาทถ้วน)**

## ๒. คุณสมบัติของผู้ยื่นข้อเสนอ

๒.๑ มีความสามารถตามกฎหมาย

๒.๒ ไม่เป็นบุคคลล้มละลาย

๒.๓ ไม่อยู่ระหว่างเลิกกิจการ

๒.๔ ไม่เป็นบุคคลซึ่งอยู่ระหว่างถูกระงับการยื่นข้อเสนอหรือทำสัญญากับหน่วยงานของรัฐไว้ชั่วคราวตามที่ประกาศเผยแพร่ในระบบเครือข่ายสารสนเทศของกรมบัญชีกลาง

๒.๕ ไม่เป็นบุคคลซึ่งถูกระงับชื่อไว้ในบัญชีรายชื่อผู้ทำงานและได้แจ้งเวียนชื่อให้เป็นผู้ทำงานของหน่วยงานของรัฐในระบบเครือข่ายสารสนเทศของกรมบัญชีกลาง ซึ่งรวมถึงนิติบุคคลที่ผู้ทำงานเป็นหุ้นส่วนผู้จัดการ กรรมการผู้จัดการ ผู้บริหาร ผู้มีอำนาจในการดำเนินงานในกิจการของนิติบุคคลนั้นด้วย

๒.๖ มีคุณสมบัติและไม่มีลักษณะต้องห้ามตามที่คณะกรรมการนโยบายการจัดซื้อจัดจ้างและการบริหารพัสดุภาครัฐกำหนดในราชกิจจานุเบกษา

๒.๗ เป็นนิติบุคคล ผู้มีอาชีพรับจ้างงานที่ประกวดราคาอิเล็กทรอนิกส์ดังกล่าว

๒.๘ ไม่เป็นผู้มีผลประโยชน์ร่วมกันกับผู้ยื่นข้อเสนอรายอื่นที่เข้ายื่นข้อเสนอให้แก่ เทศบาลตำบลป่าซาง ณ วันประกาศประกวดราคาอิเล็กทรอนิกส์หรือไม่เป็นผู้กระทำการอันเป็นการขัดขวางการแข่งขันราคาอย่างเป็นธรรม ในการเสนอราคาครั้งนี้

๒.๙ ไม่เป็นผู้ได้รับเอกสิทธิ์หรือความคุ้มกัน ซึ่งอาจปฏิเสธไม่ยอมขึ้นศาลไทย เว้นแต่รัฐบาลของผู้ยื่นข้อเสนอได้มีคำสั่งระงับเอกสิทธิ์และความคุ้มกันเช่นนั้น

๒.๑๐ ผู้ยื่นข้อเสนอต้องมีผลงานก่อสร้างประเภทเดียวกันกับผลงานที่ประกวดราคาจ้างก่อสร้างในวงเงินไม่น้อยกว่า ๔,๗๘๗,๐๐๐.๐๐ บาท (สี่ล้านเจ็ดแสนแปดหมื่นเจ็ดพันบาทถ้วน) และเป็นผลงานที่เป็นคู่สัญญาโดยตรงกับหน่วยงานของรัฐ หรือหน่วยงานเอกชนที่ เทศบาลตำบลป่าซาง เชื้อถือ ซึ่งผลงานดังกล่าวของยื่นข้อเสนอ ต้องเป็นผลงานในสัญญาเดียวเท่านั้น และเป็นสัญญาที่ผู้ยื่นข้อเสนอได้ทำงานแล้วเสร็จตามสัญญา ซึ่งได้มีการส่งมอบงานและตรวจรับเรียบร้อยแล้ว ตามหนังสือเวียน กรมบัญชีกลาง ที่ กค(กวจ) ๐๔๐๕.๒/ว๒๑๔ ลงวันที่ ๑๘ พฤษภาคม ๒๕๖๓

๒.๑๑ กิจการร่วมค้าที่ยื่นข้อเสนอในรูปแบบของ "กิจการร่วมค้า" ต้องมีคุณสมบัติดังนี้

กิจการร่วมค้าที่ยื่นข้อเสนอ ผู้เข้าร่วมค้าทุกรายจะต้องมีคุณสมบัติครบถ้วนตามเงื่อนไขที่กำหนดไว้ในเอกสารเชิญชวน เว้นแต่ในกรณีกิจการร่วมค้าที่มีข้อตกลงระหว่างผู้เข้าร่วมค้ากำหนดให้ผู้เข้าร่วมค้ารายใดรายหนึ่งเป็นผู้เข้าร่วมค้าหลัก กิจการร่วมค่านั้นสามารถใช้ผลงานก่อสร้างของผู้เข้าร่วมค้าหลักรายเดียวเป็นผลงานก่อสร้างของกิจการร่วมค้าที่ยื่นข้อเสนอ

กรณีมีข้อตกลงระหว่างผู้เข้าร่วมค้ากำหนดให้ผู้เข้าร่วมค้ารายใดรายหนึ่งเป็นผู้เข้าร่วมค้าหลัก ข้อตกลงดังกล่าวจะต้องมีการกำหนดสัดส่วนหน้าที่ และความรับผิดชอบในปริมาณงาน สิ่งของ หรือมูลค่าตามสัญญา มากกว่าผู้เข้าร่วมค้ารายอื่นทุกราย

กิจการร่วมค้าที่ยื่นข้อเสนอ ผู้เข้าร่วมค้าหลักจะต้องเป็นผู้ประกอบการงานก่อสร้างในสาขาที่ได้ขึ้นทะเบียนไว้กับกรมบัญชีกลาง

๒.๑๒ ผู้ยื่นข้อเสนอต้องลงทะเบียนที่มีข้อมูลถูกต้องครบถ้วนในระบบจัดซื้อจัดจ้างภาครัฐด้วยอิเล็กทรอนิกส์ (Electronic Government Procurement : e-GP) ของกรมบัญชีกลาง

๒.๑๓ ผู้ยื่นข้อเสนอต้องมีมูลค่าสุทธิของกิจการ ดังนี้

(๑) กรณีผู้ยื่นข้อเสนอเป็นนิติบุคคลที่จัดตั้งขึ้นตามกฎหมายไทยซึ่งได้จดทะเบียนเกินกว่า ๑ ปี ต้องมีมูลค่าสุทธิของกิจการ จากผลต่างระหว่างสินทรัพย์สุทธิหักด้วยหนี้สินสุทธิ ที่ปรากฏในงบแสดงฐานะการเงินที่มีการตรวจรับรองแล้ว ซึ่งจะต้องแสดงค่าเป็นบวกติดต่อกันเป็นระยะเวลา ๑ ปีสุดท้ายก่อนวันยื่นข้อเสนอ

(๒) กรณีผู้ยื่นข้อเสนอเป็นนิติบุคคลที่จัดตั้งขึ้นตามกฎหมายไทย ซึ่งยังไม่มีงบแสดงฐานะการเงินกับกรมพัฒนาธุรกิจการค้า ให้พิจารณาการกำหนดมูลค่าของทุนจดทะเบียน โดยผู้ยื่นข้อเสนอจะต้องมีทุนจดทะเบียนที่เรียกชำระมูลค่าหุ้นแล้ว ณ วันที่ยื่นข้อเสนอ ไม่ต่ำกว่า ๒ ล้านบาท

(๓) กรณีผู้ยื่นข้อเสนอเป็นบุคคลธรรมดา ต้องมีมูลค่าสุทธิของกิจการ โดยพิจารณาจากบัญชีเงินฝากธนาคาร ณ วันยื่นข้อเสนอ โดยต้องมีเงินฝากเป็นบวกในมูลค่า ๑ ใน ๔ ของมูลค่างบประมาณที่ยื่นข้อเสนอในครั้งนั้น และหากเป็นผู้ชนะการจัดซื้อจัดจ้างหรือเป็นผู้ได้รับการคัดเลือกจะต้องแสดงบัญชีเงินฝากที่มีมูลค่าดังกล่าวอีกครั้งหนึ่งในวันลงนามในสัญญา

(๔) กรณีที่ผู้ยื่นข้อเสนอไม่มีมูลค่าสุทธิของกิจการและทุนจดทะเบียน หรือมีแต่ไม่เพียงพอที่จะเข้ายื่นข้อเสนอ ผู้ยื่นข้อเสนอสามารถขอวงเงินสินเชื่อเพื่อมาสนับสนุนให้มูลค่าสุทธิ ของกิจการ (Net Worth) ไม่ติดลบ หรือให้มีสภาพคล่องที่เพียงพอต่อการยื่นข้อเสนอ โดยต้องมีวงเงินสินเชื่อ ๑ ใน ๔ ของมูลค่างบประมาณที่ยื่นข้อเสนอในครั้งนั้น (สินเชื่อที่ธนาคารภายในประเทศ หรือบริษัทเงินทุนหรือบริษัทเงินทุนหลักทรัพย์ที่ได้รับอนุญาตให้ประกอบกิจการเงินทุนเพื่อการพาณิชย์ และประกอบธุรกิจ ค่าประกัน ตามประกาศของธนาคารแห่งประเทศไทย ตามรายชื่อบริษัทเงินทุนที่ธนาคารแห่งประเทศไทย แจ้งเวียนให้ทราบ โดยพิจารณาจากยอดเงินรวมของวงเงินสินเชื่อที่สำนักงานใหญ่รับรอง หรือที่สำนักงานสาขารับรอง (กรณีได้รับมอบอำนาจจากสำนักงานใหญ่) ซึ่งออกให้แก่ผู้ยื่นข้อเสนอ นับถึงวันยื่นข้อเสนอไม่เกิน ๙๐ วัน)

(๕) กรณีตาม (๑) - (๔) ยกเว้นสำหรับกรณีดังต่อไปนี้

(๕.๑) กรณีที่ผู้ยื่นข้อเสนอเป็นหน่วยงานของรัฐ

(๕.๒) นิติบุคคลที่จัดตั้งขึ้นตามกฎหมายไทยที่อยู่ระหว่างการฟื้นฟูกิจการ ตามพระราชบัญญัติล้มละลาย (ฉบับที่ ๑๐) พ.ศ. ๒๕๖๑

(๕.๓) งานจ้างก่อสร้าง ที่กรมบัญชีกลางได้ขึ้นทะเบียนผู้ประกอบการงานก่อสร้างแล้ว และงานจ้างก่อสร้างที่หน่วยงานของรัฐได้มีการจัดทำบัญชีผู้ประกอบการงานก่อสร้างที่มีคุณสมบัติเบื้องต้นไว้แล้ว ก่อนวันที่พระราชบัญญัติการจัดซื้อจัดจ้างและการบริหารพัสดุภาครัฐมีผลใช้บังคับ

๒.๑๔ ผู้ยื่นข้อเสนอราคาที่เป็นผู้ชนะการเสนอราคาต้องจัดทำแผนการทำงานมาให้ภายใน ๓๐ วัน นับถัดจากวันลงนามในสัญญา โดยจัดทำแผนการทำงานตามเอกสารแนบท้ายเอกสารประกวดราคาอิเล็กทรอนิกส์ เว้นแต่เป็นกรณีสัญญาที่มีวงเงินไม่เกิน ๕๐๐,๐๐๐ บาท ทั้งนี้ แผนการทำงานให้ถือเป็นเอกสารส่วนหนึ่งของสัญญา

๒.๑๕ ผู้ยื่นข้อเสนอที่เป็นผู้ชนะการเสนอราคาต้องจัดทำแผนการใช้พัสดุที่ผลิตใน ประเทศและ

แผนการใช้เหล็กที่ผลิตในประเทศ โดยยื่นให้หน่วยงานของรัฐภายใน ๖๐ วัน นับถัดจากวันลงนามในสัญญา

### ๓. แบบรูปรายการงานก่อสร้างที่จะดำเนินการจ้างก่อสร้าง และเอกสารแนบท้ายอื่น ๆ

เอกสารแนบ ๑ แบบรูปและรายการละเอียด (แบบแปลน)

เอกสารแนบ ๒ มทช.๒๓๐-๒๕๖๓ มาตรฐานงานแอสฟัลต์คอนกรีต

### ๔. กำหนดเวลาส่งมอบพัสดุ

ระยะเวลาส่งมอบ ๗๕ วัน นับถัดจากวันลงนามในสัญญา

### ๕. งวดงานและการจ่ายเงิน

#### ๑ งวดงาน ๑ งวดเงิน

เทศบาลตำบลป่าซาง จะจ่ายค่าจ้างซึ่งได้รวมภาษีมูลค่าเพิ่ม ตลอดจนภาษีอากรอื่น ๆ และค่าใช้จ่ายที่พึงแล้วให้แก่ผู้ยื่นข้อเสนอที่ได้รับการคัดเลือกให้เป็นผู้รับจ้าง เมื่อผู้รับจ้างได้ส่งมอบสิ่งของได้ครบถ้วนตามสัญญาจ้างก่อสร้างหรือข้อตกลงเป็นหนังสือ และเทศบาลตำบลป่าซางได้ตรวจรับมอบจ้างไว้เรียบร้อยแล้ว ดังนี้

โครงการปรับปรุงถนนแอสฟัลต์ติก ถนนสายทาง ชร.ถ.๑๙-๐๐๔ บ้านแม่เคี หมู่ที่ ๙ - บ้านหนองอ้อ หมู่ที่ ๑๑ ตำบลป่าซาง อำเภอแม่จัน จังหวัดเชียงราย ปริมาณงาน กว้าง ๔.๐๐-๗.๐๐ เมตร หนา ๐.๐๕ เมตร ยาว ๓,๗๖๐.๕๐ เมตร หรือมีพื้นที่ไม่น้อยกว่า ๒๑,๙๑๙.๕๐ ตารางเมตร ตามแบบเทศบาลตำบลป่าซาง กำหนดพร้อมป้ายประชาสัมพันธ์โครงการ เทศบาลตำบลป่าซาง อำเภอแม่จัน จังหวัดเชียงราย

ปริมาณงาน งานตีเส้นจราจรและทางปาซุดตอ ๑,๑๒๘.๑๕ ตารางเมตร

#### ๖. หลักเกณฑ์ในการพิจารณาคัดเลือกข้อเสนอ

ในการพิจารณาคัดเลือกผู้ชนะการยื่นข้อเสนอ เทศบาลตำบลป่าซาง จะพิจารณาตัดสินโดยใช้หลักเกณฑ์ราคา

#### ๗. อัตราค่าปรับ

๗.๑ กรณีที่ผู้รับจ้างนำงานที่รับจ้างไปจ้างช่วงให้ผู้อื่นทำอีกทอดหนึ่งโดยไม่ได้รับอนุญาตจาก เทศบาลตำบลป่าซาง จะกำหนดค่าปรับสำหรับการฝ่าฝืนดังกล่าวเป็นจำนวนร้อยละ ๑๐ ของวงเงินจ้างช่วงนั้น

๗.๒ กรณีที่ผู้รับจ้างปฏิบัติผิดสัญญาจ้าง เทศบาลตำบลป่าซาง จะกำหนดค่าปรับเป็นรายวันในอัตราร้อยละ ๐.๒๕ ของราคางาน

#### ๘. การกำหนดระยะเวลารับประกันความชำรุดบกพร่อง

ผู้ชนะการเสนอราคาจะต้องรับประกันความชำรุดบกพร่องของงานจ้างที่เกิดขึ้นภายในระยะเวลาไม่น้อยกว่า ๒ ปี นับถัดจากวันที่เทศบาลตำบลป่าซาง ได้รับมอบงานโดยจะต้องจัดการซ่อมแซมแก้ไขให้ใช้งานได้ดีดังเดิมภายใน ๑๕ วัน นับถัดจากวันที่ได้รับแจ้งความชำรุดบกพร่อง

#### ๙. การปรับราคาค่างานก่อสร้าง

การปรับราคาค่างานก่อสร้างตามหลักสูตรการปรับราคาดังระบุในเอกสารแนบท้าย จะนำมาใช้ในกรณีที่ราคางานก่อสร้างลดลงหรือเพิ่มขึ้น โดยวิธีการต่อไปนี้

ตามเงื่อนไข หลักเกณฑ์ สูตรและวิธีคำนวณที่ใช้กับสัญญาแบบปรับราคาได้ตามมติคณะรัฐมนตรี เมื่อวันที่ ๒๒ สิงหาคม ๒๕๓๒ เรื่อง การพิจารณาช่วยเหลือผู้ประกอบการอาชีพงานก่อสร้าง ตามหนังสือสำนักเลขาธิการ คณะรัฐมนตรี ที่ นร ๐๒๐๓/ว ๑๐๙ ลงวันที่ ๒๔ สิงหาคม ๒๕๓๒

สูตรการปรับราคา (สูตรค่า K) จะต้องคงที่ที่ระดับที่กำหนดไว้ในสัญญา หรือภายในระยะเวลาที่ เทศบาล ตำบลป่าซาง ได้ขยายออกไป ดังนี้

### หมวดที่ ๓ งานทาง

#### ๓.๑ งานผิวทาง PRIME COAT , TACK COAT , SEAL COAT

$$\text{ใช้สูตร } K = 0.30 + 0.40 \text{ At/Ao} + 0.20 \text{ Et/Eo} + 0.10 \text{ Ft/Fo}$$

#### ๓.๓ งานผิวทาง ASPHALTIC CONCRETE , PENETRATION MACADAM

$$\text{ใช้สูตร } K = 0.30 + 0.10 \text{ Mt/Mo} + 0.40 \text{ At/Ao} + 0.10 \text{ Et/Eo} + 0.10 \text{ Ft/Fo}$$

### ๑๐. มาตรฐานฝีมือช่าง

เมื่อเทศบาลตำบลป่าซางได้คัดเลือกผู้ยื่นข้อเสนอรายใดให้เป็นผู้รับจ้างและได้ตกลงจ้างก่อสร้าง ตามประกาศนี้แล้วผู้ยื่นข้อเสนอจะต้องตกลงว่าในการปฏิบัติงานก่อสร้างดังกล่าว ยื่นข้อเสนอจะต้องมีและใช้ผู้มี วุฒิบัตร วิศวกรโยธา ระดับ ระดับภาคีวิศวกร ขึ้นไป

### ๑๑. เครื่องจักรและเครื่องมือที่ใช้ในการก่อสร้าง

๑๑.๑ เครื่องจักรและเครื่องมือทุกชนิดที่จะนำมาใช้งาน จะต้องมีความใช้งานได้ดี โดยจะต้องผ่านการตรวจสอบและสอบเทียบ และผู้ควบคุมงานอนุญาตให้ใช้ได้ ในระหว่างการก่อสร้างผู้รับจ้างจะต้องบำรุงรักษา เครื่องจักรและเครื่องมือทุกชนิดให้อยู่ในสภาพใช้งานได้ดียู่เสมอ

๑๑.๒ โรงงานผสมแอสฟัลต์คอนกรีต (Asphalt Concrete Mixing Plant) ระยะขนส่งจากโรงงานผสมถึง กึ่งกลางของโครงการก่อสร้าง ต้องมีระยะทางไม่เกิน ๑๑๐ กิโลเมตร และต้องมีกำลังการผลิต (Rated Capacity) ไม่น้อยกว่า ๖๐ ตันต่อชั่วโมง ทั้งนี้เพื่อให้สามารถควบคุมอุณหภูมิของส่วนผสมแอสฟัลต์คอนกรีต ได้ตามที่กำหนด โดยจะเป็นโรงงานผสมแบบชุด (Batch Type) หรือแบบผสมต่อเนื่อง (Continuous Type) ก็ได้แต่ต้องสามารถผลิตส่วนผสมแอสฟัลต์คอนกรีตเพื่อป้อนเครื่องปู (Paver) ให้สามารถปูได้อย่างต่อเนื่องและเป็นส่วนผสมที่มีคุณภาพสม่ำเสมอตรงตามสูตรส่วนผสมเฉพาะงานมีอุณหภูมิถูกต้องตามข้อกำหนด ตาม มทข. ๒๓๐-๒๕๖๓ มาตรฐานงานแอสฟัลต์คอนกรีต (Asphalt Concrete)



## ตารางแสดงวงเงินงบประมาณที่ได้รับจัดสรรและราคากลางในงานจ้างก่อสร้าง

1. ชื่อโครงการ  
 ประกวดราคาจ้างก่อสร้างปรับปรุงถนนแอสฟัลท์ติก ถนนสายทอง ชร.ถ.๑๙-๐๐๔ บ้านแม่คี่ หมู่ที่ ๙ - บ้านหนองอ้อ หมู่ที่ ๑๑ ตำบลป่าซาง อำเภอแม่จัน จังหวัดเชียงราย ด้วยวิธีประกวดราคาอิเล็กทรอนิกส์ (e-bidding) / ปรับปรุงถนนแอสฟัลท์ติก
2. ถนนสายทอง ชร.ถ.๑๙-๐๐๔ บ้านแม่คี่ หมู่ที่ ๙ - บ้านหนองอ้อ หมู่ที่ ๑๑ ตำบลป่าซาง อำเภอแม่จัน จังหวัดเชียงราย  
 หน่วยงานเจ้าของโครงการ เทศบาลตำบลป่าซาง / เทศบาลตำบลป่าซาง
3. ปริมาณงาน กว้าง ๔.๐๐-๗.๐๐ เมตร หนา ๐.๐๕ เมตร ยาว ๓,๗๖๐.๕๐ เมตร
3. วงเงินงบประมาณที่ได้รับจัดสรร ..... 9,574,000.00 ..... บาท
4. ลักษณะงาน  
 โดยสังเขป ปรับปรุงถนนแอสฟัลท์ติก ขนาดกว้าง 4.00-7.00 ม. หนา 0.05 ม. ยาว 3,760.50 ม. หรือมีพื้นที่ไม่น้อยกว่า  
 ..... 21,919.50 ตร.ม.  
 .....  
 .....
5. ราคากลางคำนวณ ณ วันที่ ..... 31 ตุลาคม 2567 ..... เป็นเงิน ..... 10,503,402.31 ..... บาท
6. บัญชีประมาณการราคากลาง
  - 6.1 แบบสรุปราคากลางงานทางสะพานและท่อเหลี่ยม
7. รายชื่อคณะกรรมการกำหนดราคากลาง
  - 7.1 สมพล บั้งเงิน ประธานกรรมการกำหนดราคากลาง ผู้อำนวยการกองช่าง
  - 7.2 ภคภรณ์ กาวิน กรรมการกำหนดราคากลาง เจ้าพนักงานธุรการชำนาญงาน
  - 7.3 ปฏิภาณ เกษวิริยะการ กรรมการกำหนดราคากลาง นายช่างโยธาชำนาญงาน

สมพล บั้งเงิน

31 ตุลาคม 2567 11:02:22

## แบบฟอร์มรายงานหรือสรุปราคากลางงานก่อสร้างทาง สะพาน และท่อเหลี่ยม

ชื่อโครงการ/งานก่อสร้าง      ประกวดราคาจ้างก่อสร้างปรับปรุงถนนแอสฟัลต์ติก ถนนสายทาง ชร.ถ.๑๙-๐๐๔ บ้านแม่คี่ หมู่ที่ ๙ - บ้านหนองอ้อ หมู่ที่ ๑๑ ตำบลป่าซาง อำเภอมะนัง จังหวัดเชียงราย ด้วยวิธีประกวดราคาอิเล็กทรอนิกส์ (e-bidding)  
 หน่วยงานเจ้าของโครงการ/งานก่อสร้าง      เทศบาลตำบลป่าซาง/เทศบาลตำบลป่าซาง

ลำดับที่ ตามสัญญา	รายการงานก่อสร้าง	หน่วย	จำนวน	ราคาต่อหน่วย	ราคาทุน	FN	ราคาต่อหน่วย X FN	ราคากลาง
1	1. งานผิวทาง (SURFACE COURSES)							
	1.1 งานไพรม์โค้ด และแทคโค้ด (PRIME COAT & TACK COAT)							
	1.1.1 งานลาดแอสฟัลต์แทคโค้ด (TACK COAT)	ตร.ม.	21,919.500	17.72	388,413.54	1.3572	24.04	527,154.85
2	1.2 งานแอสฟัลต์คอนกรีต (ASPHALT CONCRETE)							
	1.2.1 งานชั้นผิวทางแอสฟัลต์คอนกรีตหนา.....ซม. (ASPHALT CONCRETE WEARING COURSE)	ตร.ม.	21,919.500	320.42	7,023,446.19	1.3572	434.87	9,532,221.16
3	2. งานตีเส้นจราจร							
	2.1 เส้นจราจร THERMOPLADTIC (สีขาว สีเหลือง)	ตร.ม.	1,128.150	290.00	327,163.50	1.3572	393.58	444,026.30
<b>รวมราคากลาง</b>								<b>10,503,402.31</b>

สมพล บั้งเงิน

31 ตุลาคม 2567 11:02:24

## แบบฟอร์มรายงานหรือสรุปราคากลางงานก่อสร้างทาง สะพาน และท่อเหลี่ยม

ชื่อโครงการ/งานก่อสร้าง      ประมวลราคาจ้างก่อสร้างปรับปรุงถนนแอสฟัลท์ติก ถนนสายทาง ชร.ถ.๑๙-๐๐๔ บ้านแม่คี่ หมู่ที่ ๙ - บ้านหนองอ้อ หมู่ที่ ๑๑ ตำบลป่าซาง อำเภอแม่จัน จังหวัดเชียงราย ด้วยวิธีประกวดราคาอิเล็กทรอนิกส์ (e-bidding)

---

หน่วยงานเจ้าของโครงการ/งานก่อสร้าง      เทศบาลตำบลป่าซาง/เทศบาลตำบลป่าซาง

---



## แบบฟอร์มรายงานหรือสรุปราคากลางงานก่อสร้างทาง สะพาน และท่อเหลี่ยม

ชื่อโครงการ/งานก่อสร้าง ประภควดราคาจ้างก่อสร้างปรับปรุงถนนแอสฟัลท์ติก ถนนสายทาง ชร.ถ.๑๙-๐๐๔ บ้านแม่คี่ หมู่ที่ ๙ - บ้านหนองอ้อ หมู่ที่ ๑๑ ตำบลป่าซาง อำเภอแม่จัน จังหวัดเชียงร่าย ด้วยวิธีประภควดราคาอิเล็กทรอนิกส์ (e-bidding)

หน่วยงานเจ้าของโครงการ/งานก่อสร้าง เทศบาลตำบลป่าซาง/เทศบาลตำบลป่าซาง

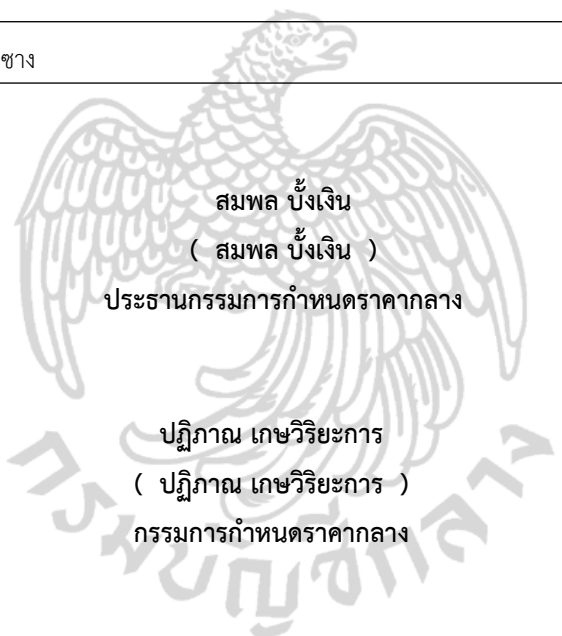

สมพล บั้งเงิน  
( สมพล บั้งเงิน )

ประธานกรรมการกำหนดราคากลาง

ภคภรณ์ กาวิน  
( ภคภรณ์ กาวิน )  
กรรมการกำหนดราคากลาง

ปฏิภาน เกษวิริยะการ  
( ปฏิภาน เกษวิริยะการ )  
กรรมการกำหนดราคากลาง

สมพล บั้งเงิน

31 ตุลาคม 2567



โครงการปรับปรุงถนนแอสฟัลท์ติก ถนนสาย ชร.ถ.19-004

บ้านแม่คี่ หมู่ที่ 9 - บ้านหนองอ้อ หมู่ที่ 11 ตำบลป่าซาง อำเภอแม่จัน จังหวัดเชียงราย

ปริมาณงาน ขนาดกว้าง 4.00-7.00 เมตร หนา 0.05 เมตร ยาวไม่น้อยกว่า 3,760.50 เมตร

หรือมีพื้นที่ก่อสร้างไม่น้อยกว่า 21,919.50 ตารางเมตร

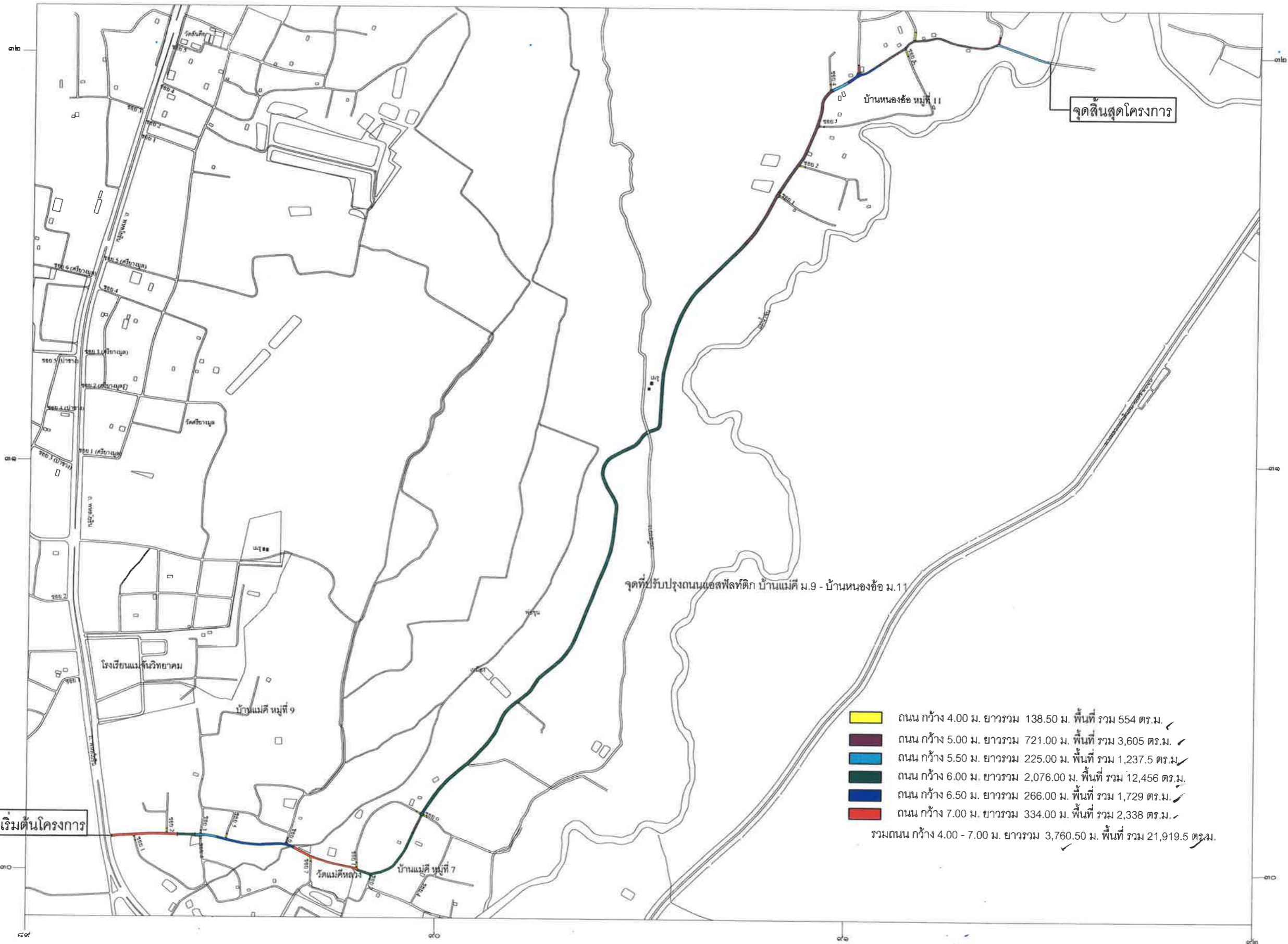

แผ่นที่ 1 ผังบริเวณ



เทศบาลตำบลป่าซาง  
อำเภอแม่จัน จังหวัดเชียงราย

โครงการ	เขียนแบบ/คัดลอกแบบ	ตรวจสอบ	ตรวจสอบ	ตรวจสอบ/เห็นชอบ	วันที่
โครงการปรับปรุงซ่อมแซมถนนแอสฟัลติก บ้านแม่คี่ หมู่ที่ 9-บ้านหนองอ้อ หมู่ที่ 11	 (นายฤทธิชัย ขาสาลี) ผู้อำนวยการโยธา	จำสันทัด (เกียรติศักดิ์ เป็นมูล) นายช่างโยธาปฏิบัติงาน	 (นายวิภากร เกษวิริยะภาจ) นายช่างโยธาชำนาญงาน	 (นายคมพล บึงเงิน) ผู้อำนวยการกองช่าง	
สถานที่	เห็นชอบ	อนุมัติ			แบบแปลน
บ้านแม่คี่ ม. 9, บ้านแม่คี่ ม. 7, บ้านหนองอ้อ หมู่ที่ 11 ต.ป่าซาง อ.แม่จัน จ.เชียงราย	 (นายคำเนน ยี่งนอก) ปลัดเทศบาลตำบลป่าซาง		 (นายพิเช็ด ผัดเป่า) รองนายกเทศมนตรี ปฏิบัติราชการแทน นายกเทศมนตรีตำบลป่าซาง		มาตราส่วน
					เลขที่แบบ



## แสดงรายละเอียดรูปตัดตามขวาง

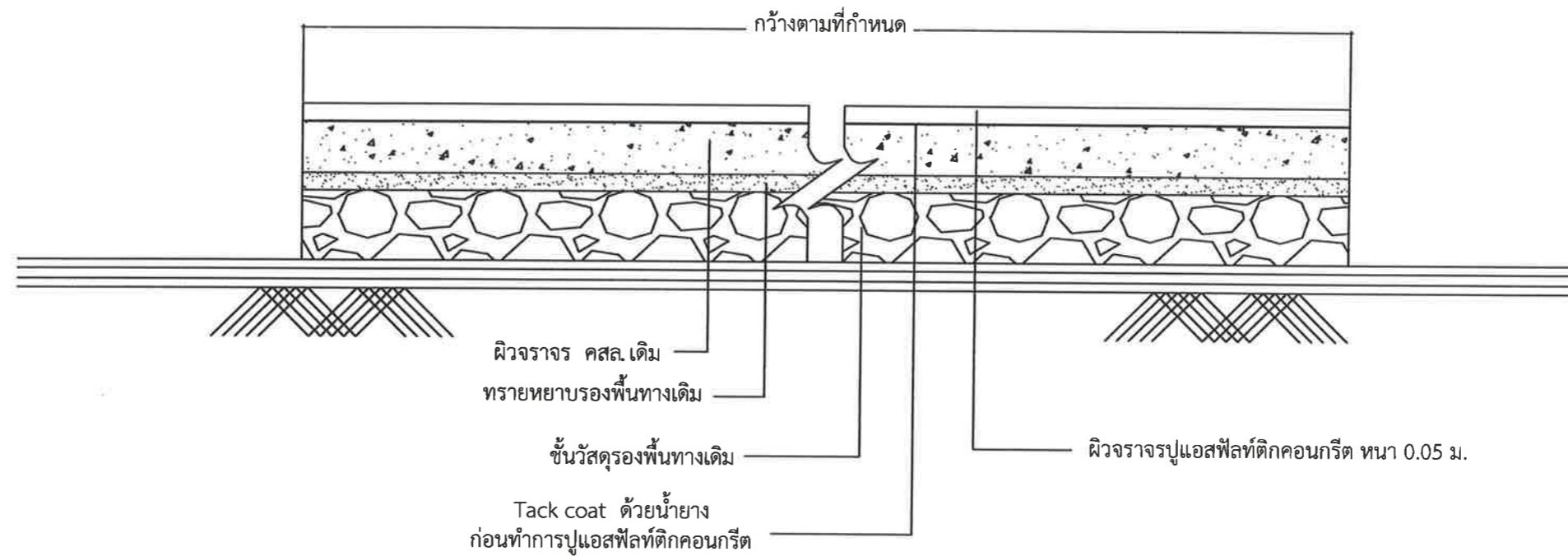

### รายการประกอบแบบ

1. ผู้รับจ้างทำการปรับปรุงถนนแอสฟัลต์ติก ขนาดกว้าง 4.00-7.00 ม. หนา 0.05 ม. ยาว 3,760.50 ม. หรือมีพื้นที่ไม่น้อยกว่า 21,919.50 ตร.ม. และงานตีเส้นจราจร 1,128.15 ตร.ม.
2. ผู้รับจ้างจะต้องทำการตรวจสอบแบบและรายการต่างๆ ให้เป็นที่ถูกต้อง พร้อมทั้งวางแผนการปฏิบัติงานให้เหมาะสมถูกต้องตามขั้นตอนและตามมาตรฐานงานก่อสร้างที่ดีของงานก่อสร้างแต่ละรายการ
3. การอำนวยความสะดวกและควบคุมการจราจรระหว่างก่อสร้าง ในระหว่างการก่อสร้างผิวจราจรแอสฟัลต์ติกคอนกรีตจะต้องจัดและควบคุมการจราจรไม่ให้ผ่านที่ก่อสร้างใหม่ จนกว่าผิวทางจะเย็นตัวลงมากพอที่จะเปิดให้การจราจรผ่านแล้วจะไม่ทำให้เกิดร่องรอยบนผิวทางนั้น โดยต้องติดตั้งป้ายจราจรพร้อมอุปกรณ์ควบคุมการจราจรอื่นๆ ที่จำเป็นตามที่ผู้ว่าจ้างกำหนดพร้อมจัดหาบุคลากร เพื่ออำนวยความสะดวกให้ผ่านพื้นที่ก่อสร้างได้โดยสะดวกปลอดภัย และไม่ทำให้ผิวทางแอสฟัลต์ติกคอนกรีตเสียหายระยะเวลาในการปิดจราจรให้อยู่ในดุลพินิจของผู้ควบคุมงาน
4. แนวและค่าระดับ เปลี่ยนแปลงได้ โดยให้อยู่ในดุลพินิจของผู้ควบคุมงาน และไม่ขัดต่อระเบียบของทางราชการ
5. ติดตั้งป้ายประชาสัมพันธ์โครงการ และติดตั้งป้ายมาตรฐานโครงการ ข้อความระบุไว้ในรูปแบบรายการ
6. จัดทำเครื่องหมาย ป้ายเตือน ป้ายสัญญาณจราจร สัญญาณไฟ ติดตั้งไว้ให้เห็นชัดเจนทั้งในเวลากลางวัน และเวลากลางคืน ในบริเวณจุดก่อสร้างและใกล้เคียง ในกรณีเกิดอุบัติเหตุหรือเหตุอื่นๆ ที่เกี่ยวข้องกับโครงการ ผู้รับจ้างต้องเป็นผู้รับผิดชอบต่อเหตุการณ์และค่าใช้จ่ายที่เกิดขึ้นทั้งหมด
7. จุดหรือบริเวณก่อสร้าง หากมีอุปสรรคด้านสาธารณูปโภคต่างๆ เช่น ไฟฟ้า โทรศัพท์ ประปา ท่อระบายน้ำ เป็นต้น ผู้รับจ้างจะต้องดำเนินการติดต่อและประสานงานกับหน่วยงานที่เกี่ยวข้องในการแก้ไขอุปสรรคดังกล่าวและรับผิดชอบต่อความเสียหายที่หากเกิดขึ้น โดยค่าใช้จ่ายต่างๆ ให้เป็นของผู้รับจ้างทั้งสิ้น
8. ให้ผู้รับจ้างดำเนินการแต่งตั้งผู้ควบคุมงานของผู้รับจ้าง ซึ่งเป็นผู้ที่ได้รับใบอนุญาตเป็นผู้ประกอบวิชาชีพวิศวกรรมควบคุมสาขาโยธา ระดับภาคีวิศวกร หรือ ระดับภาคีวิศวกรพิเศษ หรือสูงกว่า (กรณีใบอนุญาตฯ ระดับภาคีวิศวกรพิเศษ ต้องมีสาขา, ลักษณะงาน, ประเภทงาน และขนาดงาน ที่ระบุไว้ในใบอนุญาตฯ ครอบคลุมงานในโครงการนี้) เป็นผู้ควบคุมงานของผู้รับจ้างประจำโครงการนี้ตลอดระยะเวลาดำเนินการจนกว่าจะแล้วเสร็จ เพื่อควบคุมงานให้เป็นไปตามแบบแปลนและรายละเอียดในสัญญา พร้อมทั้งประสานงานด้านต่างๆ กับทางผู้ว่าจ้างต่อไป
9. เครื่องจักรและเครื่องมือทุกชนิดที่จะนำมาใช้งาน จะต้องมีความใช้งานได้ดี โดยจะต้องผ่านการตรวจสอบและสอบเทียบ และผู้ควบคุมงานอนุญาตให้ใช้ได้ ในระหว่างการก่อสร้างผู้รับจ้างจะต้องบำรุงรักษา เครื่องจักรและเครื่องมือทุกชนิดให้อยู่ในสภาพใช้งานได้ดีอยู่เสมอ
10. รถบดล้อเหล็กสันสะเทือน จำนวนไม่น้อยกว่า 1 คัน หรือรถบดล้อเหล็ก จำนวนไม่น้อยกว่า 2 คัน ในกรณีไม่มีรถบดสันสะเทือน
11. รถบดล้อยาง จำนวนไม่น้อยกว่า 3 คัน
12. ในระหว่างการดำเนินการหากเกิดการชำรุดเสียหายของทรัพย์สินของทาง ทต. หรือ ของหน่วยงานอื่น หรือ ของประชาชน ซึ่งความเสียหายเกิดจากการดำเนินงานของผู้รับจ้าง ไม่ว่าจะทางตรงหรือทางอ้อม ผู้รับจ้างต้องรับผิดชอบในการซ่อมแซมทรัพย์สินดังกล่าว กลับคืนสภาพเดิม โดยค่าใช้จ่ายต่างๆ เป็นความรับผิดชอบของผู้รับจ้างทั้งหมด
13. ทุกชั้นต้องการปฏิบัติงาน ตามข้อกำหนด มทข. 230 - 2563 มาตรฐานงานแอสฟัลต์ติกคอนกรีต
14. งานตีเส้นจราจรตาม มอก.542 มอก.543 และแบบมาตรฐานเครื่องหมายจราจร ทล.-3-110 (4)
15. ก่อนส่งมอบงาน ผู้รับจ้างต้องจัดส่งผลการทดสอบต่างๆ ซึ่งผ่านการรับรองผลการทดสอบจากหน่วยงานของกรมทางหลวง และกรมทางหลวงชนบท หรือหน่วยงานราชการ ให้กับทางผู้ว่าจ้างเพื่อตรวจสอบความถูกต้อง

แผ่นที่ 2



เทศบาลตำบลป่าซาง  
อำเภอแม่จัน จังหวัดเชียงใหม่

โครงการ	เขียนแบบ/คัดลอกแบบ	ตรวจลုပ်	ตรวจลုပ်/เห็นชอบ	วันที่
โครงการปรับปรุงซ่อมแซมถนนแอสฟัลต์ติก บ้านแม่คี่ หมู่ที่ ๑-บ้านหนองอ้อ หมู่ที่ ๑๑	 (นายพิชัย ปานสำลี) ผู้ช่วยวิศวกรโยธา	 (นายพิชัย ปานสำลี เป็นนุส) นายช่างโยธาปฏิบัติงาน	 (นายปวิชาน เกษวิริยะการ) นายช่างโยธาชำนาญงาน	
สถานที่	เห็นชอบ	อนุมัติ	 (นายสมพล บึงเงิน) ผู้อำนวยการกองช่าง	แบบแปลน
บ้านแม่คี่ ม. ๑, บ้านแม่คี่ ม. ๗, บ้านหนองอ้อ หมู่ที่ ๑๑ ต.ป่าซาง อ.แม่จัน จ.เชียงใหม่	 (นายคำเงิน บึงนอ) ปลัด เทศบาลตำบลป่าซาง		 (นายพิชิต ผัดเบา) รองนายกเทศมนตรี ปฏิบัติราชการแทน นายกเทศมนตรีตำบลป่าซาง	มาตราส่วน
				เลขที่แบบ

## ตารางการจัดทำแผนการใช้วัสดุที่ผลิตภายในประเทศ

โครงการ .....

รายการพัสดุหรือครุภัณฑ์ที่ใช้ในโครงการ  
แผนการใช้วัสดุที่ผลิตภายในประเทศ

ลำดับ	รายการ	หน่วย	ปริมาณ	ราคาต่อหน่วย (บาท)	เป็นเงิน (รวม)	พัสดุ ในประเทศ	พัสดุ ต่างประเทศ
๑							
๒							
๓							
๔							
๕							
รวม					xxx	xxx	xxx
อัตรา (ร้อยละ)					๑๐๐	๗๐	๓๐

ลงชื่อ ..... (คู่สัญญาฝ่ายผู้รับจ้าง)

ข้อกำหนดเกี่ยวกับการใช้วัสดุก่อสร้างและครุภัณฑ์ตามสัญญาก่อสร้างเพื่อส่งเสริมการใช้  
สินค้าผลิตภัณฑ์ ที่ผลิตในประเทศ

1. ผู้รับจ้างต้องใช้วัสดุก่อสร้างหรือครุภัณฑ์ที่เป็นส่วนหนึ่งของงานก่อสร้าง (ถ้ามี) ตาม  
โครงการก่อสร้างนี้ โดยต้องเป็นวัสดุก่อสร้างหรือครุภัณฑ์ที่เป็นผลิตภัณฑ์ที่ผลิตภายในประเทศ  
ไม่น้อยกว่าร้อยละ 60 ของมูลค่าวัสดุก่อสร้างที่ใช้ในโครงการก่อสร้างนี้ ทั้งนี้หากงานก่อ  
สร้างมีวัสดุก่อสร้างที่เป็นเหล็กจะต้อง ใช้วัสดุก่อสร้างที่เป็นเหล็กซึ่งเป็นสินค้าผลิตภายใน  
ประเทศ ไม่น้อยกว่าร้อยละ 90 ของปริมาณเหล็กที่ใช้ตามสัญญาก่อสร้างนี้

2. ผู้รับจ้างต้องเสนอแผนการใช้วัสดุก่อสร้างและครุภัณฑ์ ที่เป็นผลิตภัณฑ์ที่ผลิตภายในประเทศ  
ตามสัญญาจ้างก่อสร้างนี้ ตามเอกสาร ภาคผนวก 2 และ ภาคผนวก 3 (ภาคผนวก 3 เฉพาะ  
กรณีที่เป็นงานก่อสร้างที่มีวัสดุก่อสร้างที่เป็นเหล็ก) ให้ผู้ว่าจ้าง ตามระยะเวลาที่กำหนดใน  
สัญญาจ้าง(ถ้ามี) แต่ต้องไม่ช้ากว่า 30 วันหลังจากลงนามในสัญญาจ้างก่อสร้าง หากผู้รับจ้างไม่เสนอ  
แผนตามเวลาที่กำหนด ถือว่าผู้รับจ้างผิดสัญญาผู้ว่าจ้างมีสิทธิยกเลิกสัญญาได้  
แผนการใช้วัสดุก่อสร้างฯ ที่ผู้รับจ้างเสนอ สามารถปรับเปลี่ยนได้ตามความจำเป็น เพื่อให้  
มูลค่า/ปริมาณ การใช้วัสดุก่อสร้างฯ ซึง เป็นผลิตภัณฑ์ที่ผลิตในประเทศไม่น้อยกว่าร้อย  
ละ 60 ทั้งนี้ผู้รับจ้างต้องแจ้งการปรับแผนให้ผู้ว่าจ้างก่อสร้างทราบก่อนดำเนินการนำวัสดุก่อ  
สร้างฯ ตามแผนที่ปรับใหม่มาใช้ล่วงหน้าอย่างน้อย 7 วัน ทั้งนี้ต้องก่อนการส่งมอบงานแต่  
ละงวด

3. ผู้รับจ้างต้องแสดงหลักฐานเพื่อประกอบการพิจารณาว่าวัสดุก่อสร้างหรือครุภัณฑ์เป็น  
ผลิตภัณฑ์ที่ผลิตภายในประเทศ อย่างใดอย่างหนึ่ง แล้วแต่กรณี แสดงต่อผู้ว่าจ้างเมื่อผู้ว่าจ้าง  
ร้องขอเพื่อประกอบการตรวจสอบของผู้ว่าจ้างว่าวัสดุก่อสร้าง/ครุภัณฑ์ ที่ผู้รับจ้างนำมาใช้เป็น  
ผลิตภัณฑ์ที่ผลิตในประเทศหรือไม่ ดังนี้

- 1) สำเนาใบรับรองสินค้าที่ผลิตในประเทศ Made in Thailand (MIT) ที่ออกโดย  
สภาอุตสาหกรรมแห่งประเทศไทย
- 2) ฉลากสินค้า ที่แสดงว่าเป็นสินค้าที่ผลิตในประเทศไทย
- 3) หลักฐานแสดงที่ตั้งของแหล่งผลิต ที่สามารถแสดงได้ว่าเป็นวัสดุก่อสร้างที่  
เป็นผลิตภัณฑ์ในประเทศ เช่น ตำแหน่งที่ตั้ง โรงไม้หิน ท่าทราย บ่อดิน เป็นต้น

## หมายเหตุ

ราคาต่อหน่วยที่ใส่ในตารางการจัดทำแผนการใช้วัสดุก่อสร้างภายในประเทศ เป็นราคาตามใบแจ้งปริมาณงานและราคาซึ่งแนบสัญญาก่อสร้าง  
กรณีที่งานจ้างก่อสร้างที่มีสัญญาอายุไม่เกิน 60 วันหรือ กรณีวงเงินการจัดจ้างไม่เกิน 500,000 บาท ไม่ต้องจัดทำแผนดังกล่าว

ภาคผนวก ๓

## ตารางการจัดทำแผนการใช้เหล็กที่ผลิตภายในประเทศ

โครงการ .....

รายการพัสดุหรือครุภัณฑ์ที่ใช้ในโครงการ  
แผนการใช้เหล็กที่ผลิตภายในประเทศ  
ปริมาณเหล็กทั้งโครงการ xxx (ตัน)

ลำดับ	รายการ	หน่วย	ปริมาณ	เหล็ก ในประเทศ	เหล็ก ต่างประเทศ
๑	เหล็กเส้น	ตัน			
๒	เหล็กข้ออ้อย	ตัน			
๓	เหล็กเส้นกลม	ตัน			
๔					
๕					
รวม			xxx	xxx	xxx
อัตรา (ร้อยละ)			๑๐๐	๙๐	๑๐

ลงชื่อ ..... (คู่สัญญาฝ่ายผู้รับจ้าง)

แผ่นที่ 3



เทศบาลตำบลป่าซาง  
อำเภอแม่จัน จังหวัดเชียงราย

โครงการ	เขียนแบบ/คัดลอกแบบ	ตรวจสอบ	ตรวจสอบ/เห็นชอบ	วันที่
โครงการปรับปรุงซ่อมแซมถนนแอสฟัลติก บ้านแม่ดี หมู่ที่ ๑-บ้านหนองอ้อ หมู่ที่ ๓	(นายฤทธิชัย บาสาลี) ผู้ช่วยวิศวกรโยธา	จ่าสิบเอก (เกษียงศักดิ์ เป็นนุส) นายช่างโยธาปฏิบัติงาน	(นายปวิศาน เกษวิริยะการ) นายช่างโยธาชำนาญงาน	
สถานที่	เห็นชอบ	อนุมัติ	(นายสมพล บังเงิน) ผู้อำนวยการกองช่าง	แบบแปลน
บ้านแม่ดี ม.๑,บ้านแม่ดี ม.๗,บ้านหนองอ้อ หมู่ที่ ๓ ต.ป่าซาง อ.แม่จัน จ.เชียงราย	(นายคำเงิน ยี่งนอก) ปลัด เทศบาลตำบลป่าซาง	(นายพิเชิด ฉัตรบัว) รองนายกเทศมนตรี ปฏิบัติราชการแทน นายกเทศมนตรีตำบลป่าซาง		มาตรฐาน
				เลขที่แบบ



ข้อกำหนดการติดตั้งจราจรด้วยสีจราจร (Traffic Paint) และวัสดุเทอร์โมพลาสติก (Thermoplastic) ให้ดำเนินการดังต่อไปนี้

1. วิธีดำเนินการจัดทำ

- 1.1 การเตรียมผิวทาง : ผิวทางจราจรที่ทำการติดตั้งหรือเครื่องหมายจราจรต้องสะอาดและแห้ง ต้องไม่ทำบนผิวทางที่สกปรก มีฝุ่นจับ หรือสิ่งแปลกปลอมอื่นใด และไม่ลงทับไปบนวัสดุจราจรเดิมที่ชำรุด การลงวัสดุรองพื้น ต้องใช้วิธีพ่นเพื่อวัสดุติดแน่นกับผิวจราจรสม่ำเสมอ โดยไม่ก่อให้เกิดการเย็บตัวและเปลี่ยนสีเดิม สารวัสดุรองพื้นดังกล่าวต้องสอดคล้องกับผิวจราจรที่จะทำงาน รวมทั้งปริมาณจะต้องเหมาะสม ทั้งนี้ต้องได้รับความเห็นชอบจากผู้ว่าราชการก่อน ในกรณีที่มีเครื่องหมายจราจรเดิมไม่อยู่ในแนวหรือรูปแบบที่ถูกต้องกับเครื่องหมายจราจรที่จะทำขึ้นใหม่ ผู้รับจ้างมีหน้าที่รับผิดชอบในการลบเครื่องหมายจราจรเดิมออกโดยใช้เครื่องจักรกล
- 1.2 ในกรณีที่ติดตั้งจราจรหรือเครื่องหมายจราจรบนผิวทางที่ก่อสร้างใหม่ให้ดำเนินการภายหลังการก่อสร้างผิวทางแล้วเสร็จไม่น้อยกว่า 1 สัปดาห์
- 1.3 การเตรียมวัสดุเทอร์โมพลาสติก : เพื่อป้องกันมิให้สีติดเพี้ยนหรือเกิดการแตกเปราะของเทอร์โมพลาสติกเนื่องจากให้ความร้อนสูงเกินกว่าผู้ผลิตกำหนดไว้ ต้องใช้วัสดุเทอร์โมพลาสติกให้เพียงพอกับความร้อนในเตาต้มที่มีการกวนอยู่ตลอดเวลาและจะต้องไม่ให้ความร้อนสูงกว่าที่ผู้ผลิตกำหนดไว้ไม่ว่าขณะใดๆ เมื่อวัสดุเหลวแล้วจะต้องรีบใช้ทันทีห้ามมิให้นำวัสดุเทอร์โมพลาสติกที่หลอมเหล่านานเกิน 6 ชั่วโมงมาใช้งาน
- 1.4 การเตรียมเครื่องมือ : ต้องใช้เครื่องมือ เครื่องจักรกล และอุปกรณ์ต่างๆ ตามลักษณะของวัสดุที่ใช้ทำงาน ปริมาณของวัสดุต้องอยู่ในกรอบขอบข่ายที่ผู้ผลิตกำหนดไว้หากมีการทำมากกว่าหนึ่งชั้นขึ้นไปต้องรอให้ชั้นแรกแห้งเสียก่อน

2. ข้อกำหนดคุณสมบัติ

- 2.1 สีจราจร (Traffic Paint) หมายถึง สีจราจรที่ใช้ในการจัดทำเครื่องหมายจราจรโดยวิธีพ่น เป็นผลิตภัณฑ์ที่ทำในประเทศไทย ซึ่งแสดงเครื่องหมายมาตรฐานผลิตภัณฑ์อุตสาหกรรม มอก. 415 สีจราจร ชนิดที่ 2
- 2.2 วัสดุเทอร์โมพลาสติก (Thermoplastic) หมายถึง วัสดุเทอร์โมพลาสติกที่ใช้ในการจัดทำเครื่องหมายจราจรโดยวิธีพ่น รีด หรือปาดลาก เป็นผลิตภัณฑ์ที่ทำในประเทศไทย ซึ่งแสดงเครื่องหมายมาตรฐานผลิตภัณฑ์อุตสาหกรรม มอก. 542 วัสดุเทอร์โมพลาสติก ระดับ 1 ซึ่งมีคุณสมบัติและอัตราส่วนของลูกแก้วในส่วนผสมไม่น้อยกว่า 20% โดยน้ำหนักรวมทั้งใช้โรยบนเส้นเทอร์โมพลาสติก สะท้อนแสงในอัตราส่วน 400-500 กรัมต่อตารางเมตร
- 2.3 ลูกแก้ว (Glass Beads) ที่ใช้กับวัสดุทำเครื่องหมายจราจรบนผิวทางเพื่อให้เกิดการสะท้อนแสงเป็นผลิตภัณฑ์ที่ทำในประเทศไทยซึ่งแสดงเครื่องหมายมาตรฐานผลิตภัณฑ์อุตสาหกรรม มอก. 543 วัสดุผลิตภัณฑ์
- 2.4 วัสดุรองพื้น (Tack Coat หรือ Primer) เป็นน้ำยาเคมีใช้พ่นบนผิวทางก่อนทำเครื่องหมายจราจรเพื่อช่วยในการยึดเกาะระหว่างวัสดุทำเครื่องหมายจราจรกับผิวทาง มีคุณสมบัติตามที่ผู้ผลิตวัสดุเทอร์โมพลาสติกกำหนด

3. การตรวจวัดคุณลักษณะเครื่องหมายจราจร

3.1 ความหนา

ในระหว่างการทำงานให้มีการตรวจวัดความหนาของเครื่องหมายจราจรในปริมาณงานไม่เกิน 100 ตารางเมตร อย่างน้อย 3 ค่า ต่อ 1 ครั้ง โดยใช้แผ่นโลหะผิวเรียบวางรับในแนวที่เครื่องติดตั้งจะผ่าน เมื่อพ่นหรือปาดลากวัสดุไปบนแผ่นโลหะนั้นแล้ว ให้นำมาวัดความหนาของเครื่องหมายจราจรดังนี้

- (1) สีจราจร (Traffic Paint) ความหนาของสีจราจรและเครื่องหมายจราจรเมื่อแห้งต้องมีค่าความหนาไม่น้อยกว่า 0.2 มิลลิเมตร
- (2) วัสดุเทอร์โมพลาสติก (Thermoplastic) ความหนาของสีจราจรและเครื่องหมายจราจรเมื่อแห้งต้องมีค่าความหนาไม่น้อยกว่า 3.0 มิลลิเมตร หรือไม่น้อยกว่าที่กำหนดไว้ในแบบ

3.2 ค่าแฟคเตอร์การสะท้อนแสง (Reflectance หรือ Luminance Factor)

ในระหว่างการทำงานให้มีการตรวจวัดค่าการสะท้อนแสงของเครื่องหมายจราจรในปริมาณงานไม่น้อยกว่า 10 ตันหนึ่ง แต่ละตำแหน่งอย่างน้อย 3 ค่า และในทุกช่วงเวลา 1 ชั่วโมง ให้ตรวจสอบมาตรฐานเครื่องมือ (Standardization) และปรับค่าให้ถูกต้อง

ตารางที่ 1 แสดงเกณฑ์กำหนดคุณลักษณะเครื่องหมายจราจร

รายการที่กำหนด	สีจราจร	วัสดุเทอร์โมพลาสติก
1. วัสดุ		
1.1 ข้อกำหนด	มอก.415-2541 ชนิดที่ 2	มอก.542-2530 ระดับ 1
1.2 การใช้งาน	พ่น	พ่น รีดหรือปาดลาก
2. ตรวจสอบคุณลักษณะขณะทำงาน		
2.1 ความหนา เมื่อแห้ง, มิลลิเมตร	> 0.2	> 3.0
พ่นหรือปาดลาก	-	> 3.0
2.2 อัตราการใช้ลูกแก้ว (โรยจากเครื่อง) กรัม/ตร.ม	> 400	> 400
3. ตรวจสอบคุณลักษณะเมื่อติดตั้ง (ตรวจรับงาน)		
3.1 ความหนาเมื่อแห้ง, มิลลิเมตร	> 0.2	> 3.0
3.2 การมองเห็นในเวลากลางคืน		
3.2.1 การสะท้อนแสง (Retroreflectivity), $\text{mcd} \cdot \text{lx}^{-1} \cdot \text{m}^{-2}$	> 300	> 300
สีขาว	> 200	> 200
สีเหลือง		
4. ตรวจสอบคุณลักษณะหลังใช้งาน (ระยะเวลาประกัน)		
4.1 การมองเห็นในเวลากลางคืน	6 เดือน 1 ครั้ง	12 เดือน 1 ครั้ง
12 เดือน 1 ครั้ง		24 เดือน 1 ครั้ง
4.1.1 การสะท้อนแสง (Retroreflectivity), $\text{mcd} \cdot \text{lx}^{-1} \cdot \text{m}^{-2}$		
สีขาว	> 150	> 150
สีเหลือง	> 100	> 100
5. ระยะเวลาประกัน	12 เดือน	24 เดือน

	แบบมาตรฐานงานทาง สำหรับองค์ประกอบส่วนท้องถิ่น	
	เครื่องหมายจราจรบนผิวทาง (ข้อกำหนดการก่อสร้าง)	
หมายเลขที่ ทธ-3-110 (4)	แผ่นที่ 52	

แผ่นที่ 4



เทศบาลตำบลป่าซาง  
อำเภอแม่จัน จังหวัดเชียงราย

โครงการ	เขียนแบบ/คัดลอกแบบ	ตรวจสอบ	ตรวจสอบ/เห็นชอบ	วันที่	
โครงการปรับปรุงซ่อมแซมถนนแอสฟัลติก บ้านแม่คี่ หมู่ที่ ๑-บ้านหนองอ้อ หมู่ที่ 11	 (นายชัยยศ ป่าศาลิ) ผู้ช่วยวิศวกรโยธา	จำลิบเอก  (เกรียงศักดิ์ ป่องมูล) นายช่างโยธาปฏิบัติงาน	 (นายนิวัฒน์ เกษวิริยะการ) นายช่างโยธาชำนาญงาน	 (นายณัฐพล บังจัน) ผู้อำนวยการกองช่าง	วันที่
สถานที่	เห็นชอบ	อนุมัติ	 (นายนิสิต สิตป่า) รองนายกเทศมนตรี ปฏิบัติราชการแทน นายกเทศมนตรีตำบลป่าซาง	แบบแปลน	
บ้านแม่คี่ ม.๑,บ้านแม่คี่ ม.๗,บ้านหนองอ้อ หมู่ที่ 11 ต.ป่าซาง อ.แม่จัน จ.เชียงราย	 (นายนิสิต สิตป่า) ปลัดเทศบาลตำบลป่าซาง			มาตราส่วน	
				เลขที่แบบ	



# ข้อกำหนดงานเสริมผิวและซ่อมสร้างผิวแอสฟัลต์คอนกรีต

1. ผู้รับจ้างจะต้องส่งแผนการปฏิบัติงานภายใน 7 วัน นับถัดจากวันลงนามในสัญญาต่อผู้จ้าง เพื่อที่จะทำการตรวจสอบและอนุมัติให้เป็นแผนการปฏิบัติงาน
2. ผู้รับจ้างจะต้องประสานกับผู้ควบคุมงานจัดส่งวัสดุงานทางภายใน 15 วัน นับถัดจากวันลงนามในสัญญา เพื่อตรวจสอบหรือออกแบบผิวทางตามมาตรฐานงานทางหลวงชนบท
3. งานดินถมคันทาง
  - 3.1 วัสดุที่ใช้ในงานดินถมคันทางต้องเป็นวัสดุที่มีคุณภาพตามมาตรฐานวัสดุดินคันทาง (มทข-201-2545) ซึ่งได้ผ่านการทดสอบและรับรองให้ใช้ได้แล้ว
  - 3.2 วัสดุที่จะทำการบดอัดแต่ละชั้นต้องผสมให้เข้ากันก่อน แล้วพรมน้ำตามจำนวนที่กำหนด ใช้รถเกรดปาดเกลี่ยให้วัสดุมีความชื้นสม่ำเสมอก่อนทำการบดอัดแน่น
  - 3.3 การถมคันทางให้ถมเป็นชั้นๆ ชั้นหนึ่งๆ หนาไม่เกิน 20 เซนติเมตร ทุกชั้นต้องบดอัดแน่นไม่น้อยกว่าร้อยละ 95% Standard Proctor Density
4. งานชั้นรองพื้นทาง
  - 4.1 วัสดุที่ใช้ในงานรองพื้นทาง ต้องเป็นวัสดุที่มีคุณภาพตามมาตรฐานวัสดุรองพื้นทาง (มทข202-2545) ซึ่งได้ผ่านการทดสอบและรับรองให้ใช้ได้แล้ว
  - 4.2 บนผิวจราจรเดิม หรือคันทางใหม่ ถ้ามีหลุมจะต้องกลบและบดอัดให้แน่นก่อน แล้วจึงนำวัสดุรองพื้นทางมาเกลี่ยแผ่บดอัดเป็นชั้นๆ ชั้นหนึ่งหนาไม่เกิน 20 เซนติเมตร และให้ความหนาแน่นแต่ละชั้นไม่น้อยกว่าร้อยละ 95% Modified Proctor Density
5. งานชั้นพื้นทาง
  - 5.1 วัสดุในงานพื้นทาง ต้องเป็นวัสดุที่มีคุณภาพตามมาตรฐานวัสดุพื้นทางดินคลุก (มทข203-2545) ซึ่งได้ผ่านการทดสอบและรับรองให้ใช้ได้แล้ว
  - 5.2 บริเวณใดหรือช่วงใดพบว่าวัสดุพื้นทางเกิดการแยกตัว (Segregation) จากกระบวนการเกลี่ยแผ่บดอัดหรือขูดคุ้ย (Scarify) ออกและผสมคลุกเคล้าให้เข้ากันใหม่ หากวัสดุที่ทำการคลุกเคล้าใหม่มีเนื้อทรายหรือหินมากเกินไปจนทำให้วัสดุพื้นทางมีลักษณะที่ผิดปกติไม่ถูกต้องตามข้อกำหนดให้นำวัสดุพื้นทางออกและนำวัสดุที่มีคุณสมบัติที่ถูกต้องมาใส่แทน
  - 5.3 Control Test จะเก็บตัวอย่างทดสอบทุกๆ ระยะ 1,000 เมตร และทุกตำแหน่งที่วัสดุเปลี่ยนแปลงการทดสอบเพียง Sieve Analysis และ Compaction เท่านั้นแต่ทั้งนี้ หากเกิดความสงสัยวัสดุตำแหน่งใด ผู้ควบคุมงานสามารถทดสอบทั้งหมดเหมือน General Test ได้
  - 5.4 ทดสอบความแน่นในสนาม (Field Density) พื้นที่ 450 ตารางเมตรต่อ 1 หลุมตัวอย่าง หรือตามที่กำหนดไว้เป็นอย่างอื่น
6. งาน Prime Coat มทข225-2545
  - 6.1 ยางแอสฟัลต์ เป็นชนิด MC-70 หรือ CSS-1 ปริมาณการโรย 0.80-1.40 ลิตร/ตารางเมตร
  - 6.2 ผิวหน้าพื้นทางจะต้องสะอาดปราศจากฝุ่นและหินที่หลุดหรือวัสดุอื่นใด โดยการกวาดและเป่าเศษวัสดุออก
7. งาน Tack Coat มทข227-2545
  - 7.1 ยางแอสฟัลต์ เป็นชนิด CRS-2 ปริมาณการโรย 0.10-0.30 ลิตร/ตารางเมตร
  - 7.2 ก่อนที่จะทำการ Tack Coat จะต้องทำการกวาดฝุ่นและหินที่หลุดออกให้หมดแล้วใช้เครื่องเป่าลมเป่าฝุ่นออกให้หมด
  - 7.3 เมื่อลาดยางแอสฟัลต์แล้วจะต้องทิ้งไว้ประมาณ 10-18 ชั่วโมง ก่อนที่จะทำผิวชั้นต่อไป
8. งานแอสฟัลต์คอนกรีต
  - 8.1 พื้นผิวที่จะปูแอสฟัลต์คอนกรีตจะต้องทำการ Prime Coat ตาม มทข225-2545 หรือ Tack Coat ตาม มทข227-2545 ก่อน
  - 8.2 พื้นทางจะต้องสะอาดปราศจากฝุ่น หรือวัสดุไม่พึงประสงค์ขึ้นปะปน
  - 8.3 พื้นทางเดิมที่เกิดการยุบตัว (Depression) หรือเป็นแอ่งเฉพาะแห่ง แต่ไม่ใช่จุดอ่อนตัว (Soft Spot) ถ้าแอ่งลึกไม่เกิน 30 มิลลิเมตร อาจแยกปูเสริมเพื่อปรับระดับเฉพาะส่วนที่ยุบตัวหรือเป็นแอ่งก่อน หรือจะปูรวมไปพร้อมกับ การปูชั้นทางแอสฟัลต์คอนกรีตก็ได้ โดยให้อยู่ในดุลยพินิจของผู้ควบคุมงาน แต่ทั้งนี้ความหนารวมที่จะปูจะต้องไม่เกิน 80 มิลลิเมตร หากความหนานเกิน 80 มิลลิเมตร จะต้องแยกปูเสริมเพื่อปรับระดับเฉพาะส่วนที่ยุบตัวหรือเป็นแอ่งก่อน ถ้าแอ่งลึกเกิน 50 มิลลิเมตร จะต้องปูเสริมปรับระดับเฉพาะส่วนที่ยุบตัวก่อน โดยให้ปูเป็นชั้นๆ หนาไม่เกินชั้นละ 50 มิลลิเมตร
  - 8.4 ผิวพื้นสะพานคอนกรีตที่จะต้องปูแอสฟัลต์คอนกรีต จะต้องขูดผิวหน้าแนวรอยแตก และรอยต่อส่วนเกินที่ติดอยู่ที่ผิวพื้นคอนกรีตออกให้หมด ล้างทำความสะอาดทิ้งไว้ให้แห้งแล้วใช้เครื่องเป่าลมเป่าฝุ่นออกให้หมดแล้วทำ Tack Coat ก่อนปูแอสฟัลต์คอนกรีต
- 8.5 อุณหภูมิแอสฟัลต์คอนกรีต เมื่อมาถึงสถานที่ก่อสร้างจะต้องมีอุณหภูมิไม่น้อยกว่า 132°C และเมื่อปูบนพื้นทางแล้วจะต้องมีอุณหภูมิไม่น้อยกว่า 121°C
- 8.6 ทำการเก็บวัสดุแอสฟัลต์คอนกรีตหน้างาน พื้นที่ 9,000 ตารางเมตร ต่อ 1 ตัวอย่าง ทดสอบตาม มทข(ท)607-2545 เพื่อหาขนาดกะชของมวลรวมและปริมาณแอสฟัลต์ปริมาณที่ใช้
- 8.7 การปูแอสฟัลต์คอนกรีตจะต้องได้รับความหนาตามข้อกำหนด และผิวหน้าจะต้องมีความเรียบ ความแน่นสม่ำเสมอทั้งทางด้านตามขวางและตามยาว โดยไม่มีรอยฉีก (Tearing) รอยเค้นต้นบิ่นแอ่ง (Shaving) การแยกตัวของส่วนผสมหรือความเสียหายอื่น ๆ เกิดขึ้น หากปรากฏว่ามีความเสียหายเกิดขึ้นให้รีบแก้ไขทันที ส่วนผสมที่มีลักษณะจับตัวกันเป็นก้อนแข็งห้ามนำมาใช้
- 8.8 การบดอัดทับภายหลังจากที่ได้ปูแอสฟัลต์คอนกรีตบนผิวทางแล้ว ให้บดทับครั้งแรกด้วยรถบดล้อเหล็ก 2 ต้อ หรือ 3 ต้อ ที่มีน้ำหนักประมาณ 8-10 ตัน จำนวน 2 เที่ยว แล้วจึงตามด้วยรถบดล้อยางที่น้ำหนักประมาณ 10-12 ตัน ทั้งนี้ เมื่อได้รับความหนาแน่นตามที่ต้องการแล้ว ปล่อยให้บดด้วยรถบดล้อเหล็ก 2 ต้อ อีกครั้งหนึ่ง
9. การตรวจสอบแอสฟัลต์คอนกรีตที่ก่อสร้างแล้ว
  - 9.1 ลักษณะผิว (Surface Texture) จะต้องนิระดับความลาดตามแบบ มีลักษณะผิวและลักษณะการบดอัดที่สม่ำเสมอ ไม่ปรากฏความเสียหาย เช่น ผิวหน้าหลุด (Pull) รอยฉีก (Tear) ผิวหน้าหลวมหรือแยกตัว (Segregation) เป็นคลื่น (Ripple) หรือความเสียหายอื่นๆ หากตรวจสอบแล้วปรากฏว่ามีความเสียหายดังกล่าวจะต้องดำเนินการแก้ไขให้ถูกต้องเรียบร้อยตามผู้ควบคุมงานเห็นสมควร
  - 9.2 ความหนาของผิวทางแอสฟัลต์คอนกรีตให้เจาะตัวอย่างความหนาทุกๆ ระยะไม่เกิน 250 เมตร จำนวน 1 ก้อนตัวอย่าง หรือจำนวน 3 ก้อนตัวอย่าง ในแนวตั้งฉากกับแนวถนน และก้อนตัวอย่างจะต้องห่างกันไม่น้อยกว่า 2.00 เมตร และนำมากาล่าเฉลี่ยความหนาจะต้องไม่น้อยกว่าที่กำหนดไว้ในแบบ
  - 9.3 ความแน่น (Density) หลังจากที่ได้ทำการบดอัดแอสฟัลต์คอนกรีตบนผิวทางเรียบร้อยแล้วให้ทำการเจาะก้อนตัวอย่างเป็นตัวแทนของชั้นทางแอสฟัลต์คอนกรีตในสนามที่ก่อสร้างเสร็จเรียบร้อยแล้วด้วยเครื่องเจาะเก็บตัวอย่างจำนวน 1 ก้อนตัวอย่าง ทุกๆ ระยะ 250 เมตร แล้วนำมาทดสอบหาความหนาแน่น ซึ่งจะต้องไม่น้อยกว่าร้อยละ 90 ของค่า Marshall Density
  - 9.4 การซ่อมหลุมที่เจาะก้อนตัวอย่าง จะต้องทำความสะอาดหลุมให้เรียบร้อย และทำการ Tack Coat ก่อนที่จะปะซ่อมด้วยแอสฟัลต์คอนกรีตที่มีอุณหภูมิไม่น้อยกว่า 121°C ให้ผิวเรียบเสมอกัน และให้ความหนาแน่นตามแบบที่กำหนด
  10. การอำนวยความสะดวกและควบคุมการจราจรระหว่างก่อสร้าง ในระหว่างการก่อสร้างผิวจราจรแอสฟัลต์คอนกรีตจะต้องจัดและควบคุมการจราจรไม่ให้ผ่านผิวทางที่ก่อสร้างใหม่ จนกว่าผิวทางจะเย็นตัวลงมากพอที่จะเปิดให้การจราจรผ่านแล้วจะไม่ทำให้เกิดร่องรอยบนผิวทางนั้น โดยต้องติดตั้งป้ายจราจรพร้อมอุปกรณ์ควบคุมการจราจรอื่นๆ ที่จำเป็นตามที่ผู้จ้างกำหนดพร้อมจัดหาบุคลากร เพื่ออำนวยความสะดวกให้ผ่านพื้นที่ก่อสร้างได้โดยสะดวกปลอดภัย และไม่ทำให้ผิวทางแอสฟัลต์คอนกรีตเสียหาย ระยะเวลาในการปิดจราจรให้อยู่ในดุลยพินิจของผู้ควบคุมงาน

 กรมทางหลวงชนบท	แบบมาตรฐานงานทาง สำหรับองค์ประกอบส่วนท้องถิ่น	
	งานเสริมผิวและซ่อมสร้างผิวแอสฟัลต์คอนกรีต (ข้อกำหนดการก่อสร้าง)	
แบบเลขที่ ทค-7-601	แผ่นที่ 100	

แผ่นที่ 5

หมายเหตุ แบบมาตรฐาน หากรายการใดไม่ได้ใช้ให้ขีดออก เพื่อให้เหมาะสมกับสภาพท้องถิ่น และสภาพการใช้งาน ให้ความคุ้มค่าทางงบประมาณของทางราชการ



เทศบาลตำบลป่าซาง  
อำเภอแม่จัน จังหวัดเชียงราย

โครงการ	เขียนแบบ/คัลลอกแบบ	ตรวจลုပ်	จาลินเอก	ตรวจลုပ်	ตรวจลုပ်/เห็นชอบ	วันที่
โครงการปรับปรุงซ่อมแซมถนนแอสฟัลต์ติก บ้านแม่คี่ หมู่ที่ 9-บ้านหนองอ้อ หมู่ที่ 11	(นายฤทธิชัย บาลาคี) ผู้ช่วยวิศวกรโยธา		(เกรียงศักดิ์ เป็นมูล) นายช่างโยธาปฏิบัติงาน		(นายสมพล บังเจริญ) ผู้อำนวยการกองช่าง	แบบแปลน
สถานที่	เห็นชอบ		อนุมัติ		(นายพิสิศ วัฒนป๋า) รองนายกเทศมนตรี ปฏิบัติราชการแทน นายกเทศมนตรีตำบลป่าซาง	มาตราส่วน
บ้านแม่คี่ ม. 9, บ้านแม่คี่ ม. 7, บ้านหนองอ้อ หมู่ที่ 11 ต.ป่าซาง อ.แม่จัน จ.เชียงราย						เลขที่แบบ



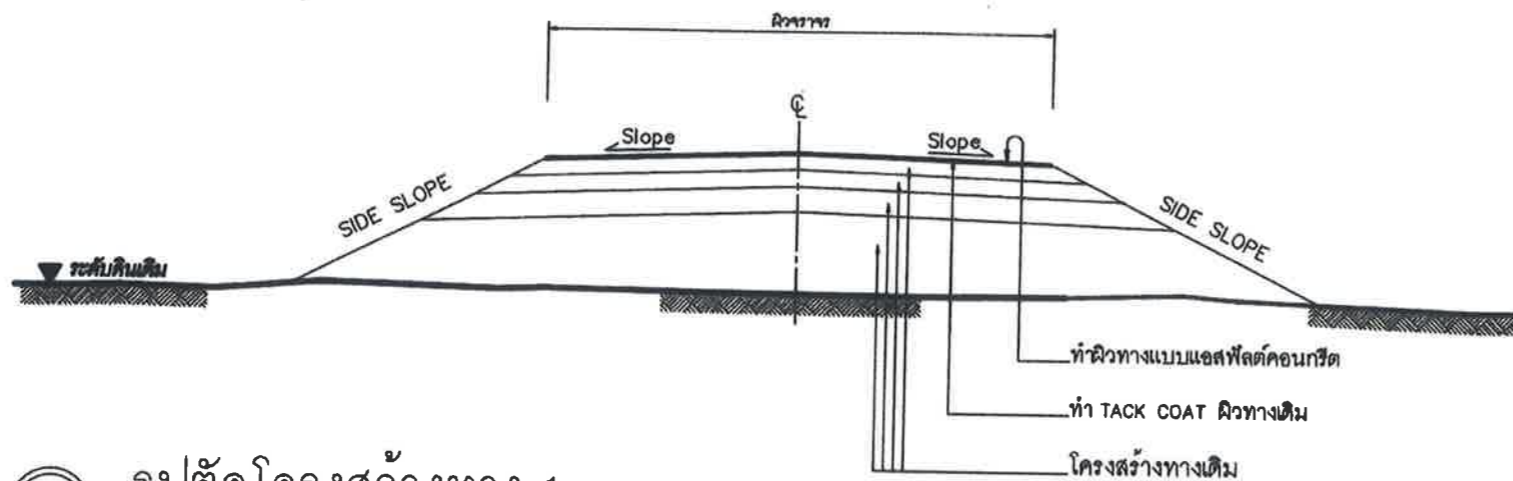

รูปตัดโครงสร้างทาง 1

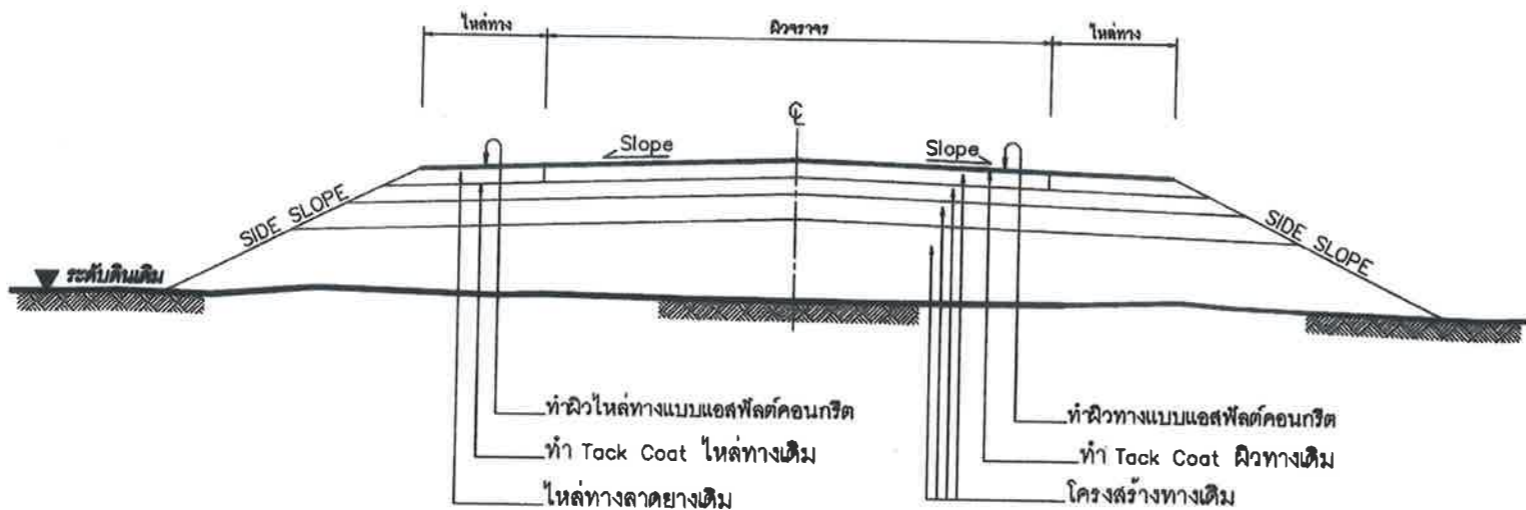

รูปตัดโครงสร้างทาง 2

รายการประกอบแบบ

1. ทำ DEEP PATCHING ผิวทางและผิวไหล่ทางเดิมที่ชำรุดเสียหายจนถึงชั้น โครงสร้างทาง
2. ถ้าระดับผิวทางและผิวไหล่ทางเดิมไม่ชำรุดเสียหายแต่ไม่ลึกถึงโครงสร้างทาง ให้ทำ SKIN PATCHING ให้เรียบเรียบร้อยก่อน
3. ปรับระดับผิวทางและผิวไหล่ทางให้เรียบมีระดับเสมอกับบริเวณอื่น ก่อนที่จะเสริมผิว
4. ทำ TACK COAT ผิวทางและผิวไหล่ทาง
5. ทำผิวไหล่ทางแบบแอสฟัลต์คอนกรีต
6. ทำผิวทางแบบแอสฟัลต์คอนกรีตและตีเส้นแบ่งทิศทางจราจรและเส้นขอบทาง
7. รายละเอียดตามรูปตัดโครงสร้างทาง สามารถเปลี่ยนแปลงแก้ไขในด้านเรขาคณิต และด้าน โครงสร้างได้ตามความเหมาะสมกับสภาพทางที่จะดำเนินการ ทั้งนี้ให้อยู่ในดุลยพินิจของผู้ว่าจ้าง
8. ภายในระหว่างหลักกิโลเมตรตามที่กำหนดไว้ในแบบ อาจจะทำกำหนดให้ทำทางตอนใดก็ได้ตามความเหมาะสม และอาจให้ทำการเพิ่มบริเวณทางเชื่อมเข้าสถานีราชการ หรืออาคารสาธารณะ ในระยะไม่เกินเขตทางหลวง หรือทำการเพิ่มบริเวณทางแยก เพื่อให้ได้ปริมาณงานตามที่กำหนด ทั้งนี้ให้อยู่ในดุลยพินิจของผู้ควบคุมงาน
9. ในกรณีที่ไม่สามารถดำเนินการตามช่วงหลักกิโลเมตรที่กำหนดไว้ในแบบ สามารถเปลี่ยนแปลงแก้ไขได้ โดยพิจารณาดำเนินการในช่วงหลักกิโลเมตรขึ้นภายในสายทาง ตามความเหมาะสม ทั้งนี้ให้อยู่ในดุลยพินิจของผู้ว่าจ้าง
10. การเปลี่ยนแปลงแก้ไขตาม ข้อ 7,8 และ ข้อ 9 จะต้องให้ปริมาณงานตามที่กำหนดไว้ในแบบ
11. ความหนาของผิวทางแบบแอสฟัลต์คอนกรีต จะกำหนดในแบบแต่ละสายทาง
12. งานไหล่ทางจะกำหนดในแบบแต่ละสาย
13. งานซ่อมแซมและทาสีใหม่ หรืองานจัดทำติดตั้งเครื่องหมายจราจร หลักกั้นโค้ง หลักกิโลเมตรและ GUARD RAIL จะกำหนดไว้ในแบบแต่ละสายทางซึ่งต้องจัดทำให้อยู่ในสภาพที่เรียบร้อย

หมายเหตุ

แบบงานเสริมผิวแอสฟัลต์คอนกรีตปรับปรุงจากแบบมาตรฐานงานบำรุงรักษาทาง แบบที่ 3(มฐ.บร.3/2546 และแบบที่ 3.2(มฐ.บร. 3.2/2546) ของกรมทางหลวงชนบท

ข้อกำหนดงานเสริมผิวแอสฟัลต์คอนกรีต

ลำดับที่	รายการ	ข้อกำหนด
1	ไหล่ทาง แอสฟัลต์คอนกรีต	อ้างอิง " มาตรฐานงานแอสฟัลต์คอนกรีต " มทข1230-2545
2	ผิวทาง แอสฟัลต์คอนกรีต	อ้างอิง " มาตรฐานงานแอสฟัลต์คอนกรีต " มทข1230-2545
3	TACK COAT	อ้างอิง " มาตรฐานงานแทคโคท " มทข1227-2545
4	การตีเส้นจราจรบนผิวทาง	อ้างอิง " แบบมาตรฐานเครื่องหมายจราจรบนผิวทาง " ทล-3-110(1) - 110(4)

	<b>แบบมาตรฐานงานทาง</b> <b>สำหรับองค์ประกอบส่วนท้องถิ่น</b>
	<b>งานเสริมผิวแอสฟัลต์คอนกรีต</b>
แบบเลขที่ ทล-7-201	แผ่นที่ 94

แผ่นที่ 6

หมายเหตุ แบบมาตรฐาน หากรายการใดไม่ได้ใช้ให้ขีดออก เพื่อให้เหมาะสมกับสภาพท้องถิ่น และสภาพการใช้งาน ให้ความคุ้มค่าทางงบประมาณของทางราชการ



เทศบาลตำบลป่าซาง  
อำเภอแม่จัน จังหวัดเชียงราย

โครงการ โครงการปรับปรุงซ่อมแซมถนนแอสฟัลต์ติก บ้านแม่คี่ หมู่ที่ 9-บ้านหนองอ้อ หมู่ที่ 11	เขียนแบบ/คัดลอกแบบ (นายฤทธิชัย บำลือ) ผู้ช่วยวิศวกรโยธา	ตรวจสอบ (นายคำเนน ช้างนอก) ปลัด เทศบาลตำบลป่าซาง	จำนวน จาลินเอก (เกษียรศักดิ์ เป็นมูล) นายช่างโยธาชำนาญงาน	ตรวจสอบ (นายปวิวัฒน์ เกษวิริยะการ) นายช่างโยธาชำนาญงาน	ตรวจสอบ/เห็นชอบ (นายสมพล บึงเงิน) ผู้อำนวยการกองช่าง	วันที่
สถานที่ บ้านแม่คี่ ม.9,บ้านแม่คี่ ม.7,บ้านหนองอ้อ หมู่ที่ 11 ต.ป่าซาง อ.แม่จัน จ.เชียงราย	เห็นชอบ	อนุมัติ				แบบแสดง
						มาตราส่วน
						เลขที่แบบ

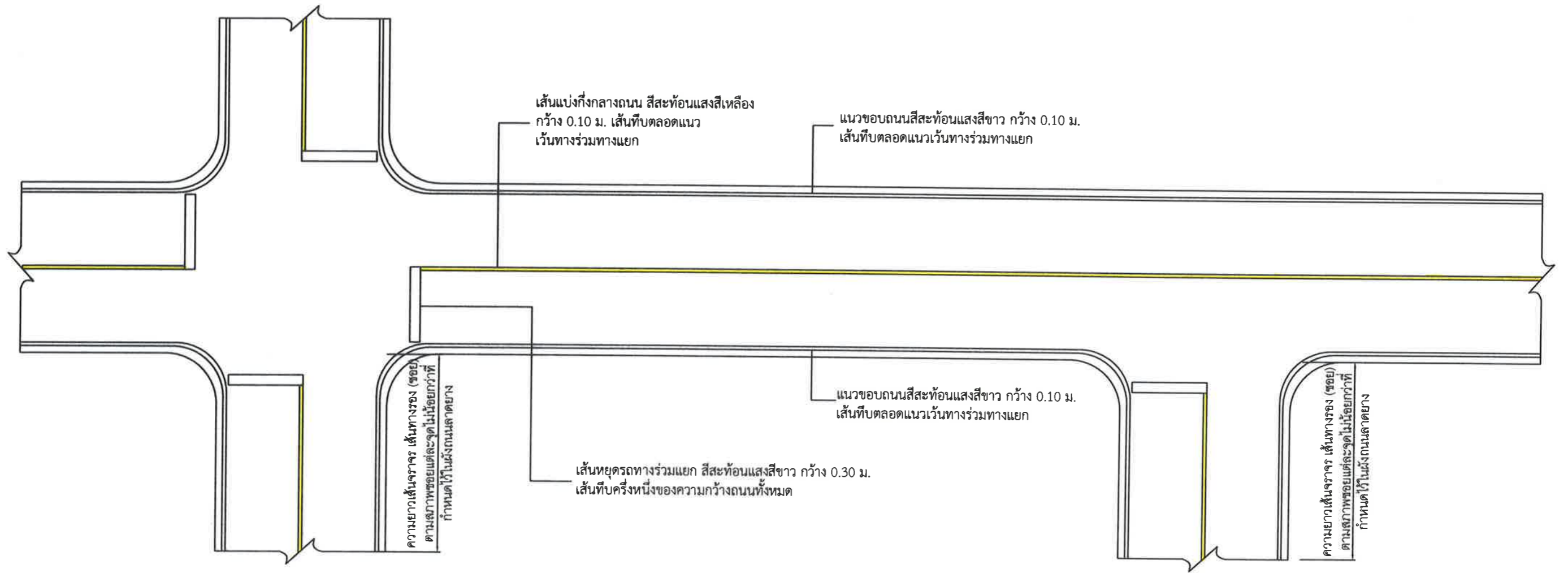

**หมายเหตุ**

แนวเส้นจราจรเส้นอาจมีการปรับเปลี่ยนตามสภาพถนน รวมถึงทางร่วมทางแยก ทั้งนี้เพื่อความปลอดภัยกับผู้เดินทางสัญจร ให้ใช้สีเทอร์โมพลาสติกสะท้อนแสง มอก. 542 , มอก. 543 และมีการทดสอบเส้นจราจร จากกรมทางหลวง หรือกรมทางหลวงชนบท ตามมาตรฐานเครื่องหมายจราจรบนผิวทาง ทล-3-110 (4) ของกรมทางหลวงชนบท

แผ่นที่ 7





เทศบาลตำบลป่าช้า  
อำเภอแม่จัน จังหวัดเชียงราย

โครงการ	เขียนแบบ/คัดลอกแบบ	ตรวจสอบ	ตรวจสอบ	ตรวจสอบ/เห็นชอบ	วันที่
โครงการปรับปรุงถนนแอสฟัลติก บ้านแม่คี่ หมู่ที่ ๑-บ้านหนองอ้อ หมู่ที่ ๑๑	 (นายภูทกชัย ปาสาดี) ผู้ช่วยวิศวกรโยธา	 (เกษียณศักดิ์ เป็ญนวล) นายช่างโยธาปฏิบัติงาน	 อนุมัติ	 (นายปฏิภาณ เกษวิริยะการ) นายช่างโยธาชำนาญงาน	
สถานที่	เห็นชอบ				แบบแปลน
บ้านแม่คี่ ม.๑,บ้านแม่คี่ ม.๗,บ้านหนองอ้อ หมู่ที่ ๑๑ ป่าช้า อ.แม่จัน จ.เชียงราย	 (นายค้ำเนิน ยิ่งนวก) ปลัด เทศบาลตำบลป่าช้า			 (นายพิศ คัมเป้า) รองนายกเทศมนตรี ปฏิบัติราชการแทน นายกเทศมนตรีตำบลป่าช้า	มาตราส่วน
					เลขที่แบบ

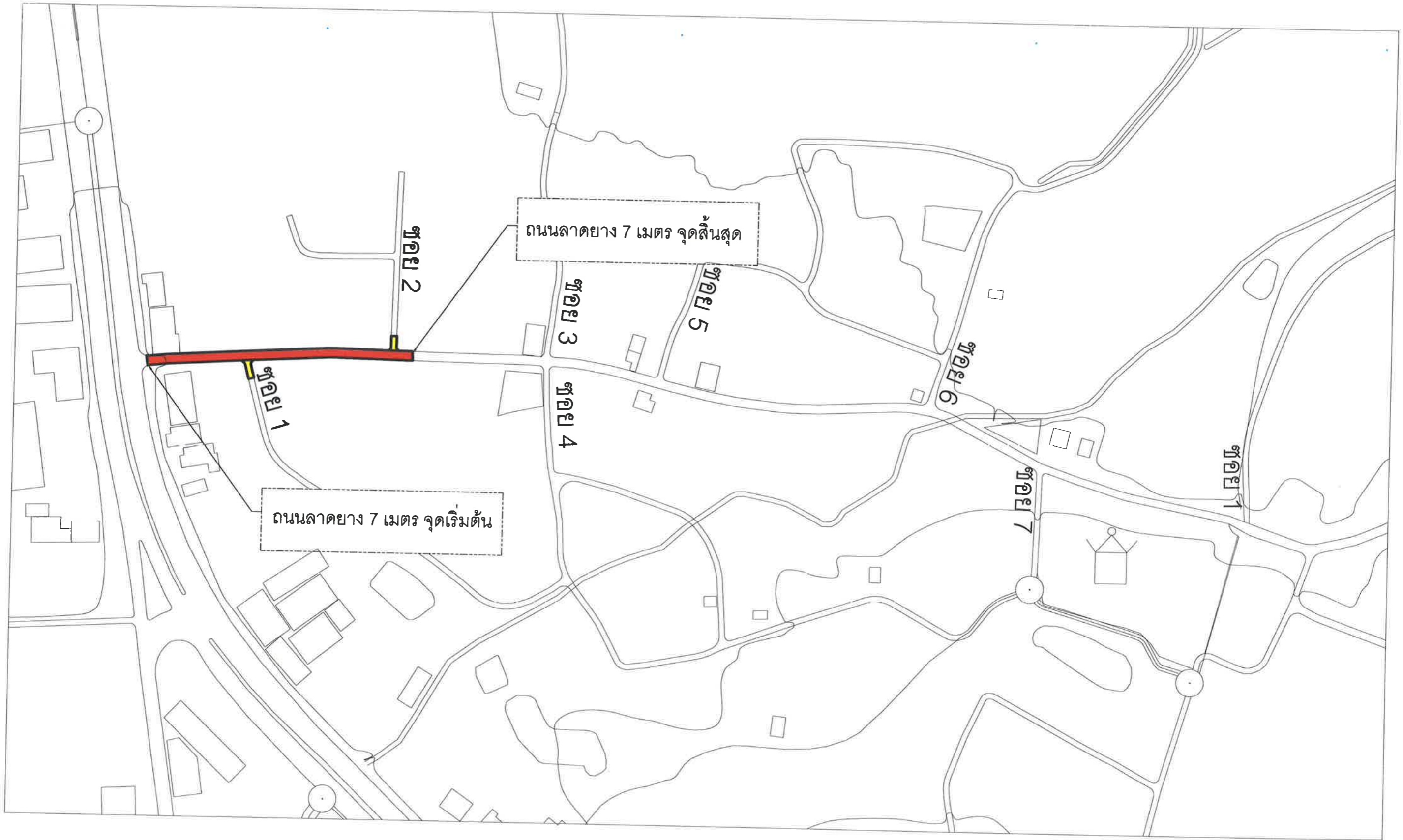



 ถนนลาดยาง 7 เมตร ความยาวรวม 146 เมตร  
 ถนนลาดยาง 4 เมตร ความยาวรวม 12 เมตร

ฝั่งถนนลาดยาง  
 มาตราส่วน 1:4,000  
 แผ่นที่ 8

 <p>เทศบาลตำบลป่าซาง อำเภอแม่จัน จังหวัดเชียงราย</p>	โครงการ	เขียนแบบ/คัดลอกแบบ	ตรวจสอบ	ตรวจสอบ	ตรวจสอบ/เห็นชอบ	วันที่
	โครงการปรับปรุงซ่อมแซมถนนแอสฟัลติก บ้านแม่ดี หมู่ที่ ๑-บ้านหนองอ้อ หมู่ที่ ๑๑	 (นายฤกษ์ชัย บำลัด) ผู้ช่วยวิศวกรโยธา	 (เกรียงศักดิ์ เป็นบุญ) นายช่างโยธาปฏิบัติงาน	 (นายวิวัฒน์ เกษวิริยะการ) นายช่างโยธาชำนาญงาน	 (นายฉัตร บังเงิน) ผู้อำนวยการกองช่าง	
สถานที่	เห็นชอบ	 (นายคำเนิบ ยิ่งนอก) ปลัดเทศบาลตำบลป่าซาง	อนุมัติ	 (นายพิเชษฐ์ ผัดบัว) รองนายกเทศมนตรี ปฏิบัติราชการแทน นายกเทศมนตรีตำบลป่าซาง		
บ้านแม่ดี ม.๑, บ้านแม่ดี ม.๗, บ้านหนองอ้อ หมู่ที่ ๑๑ ต.ป่าซาง อ.แม่จัน จ.เชียงราย						
					แบบแปลน	
					มาตราส่วน	
					เลขที่แบบ	

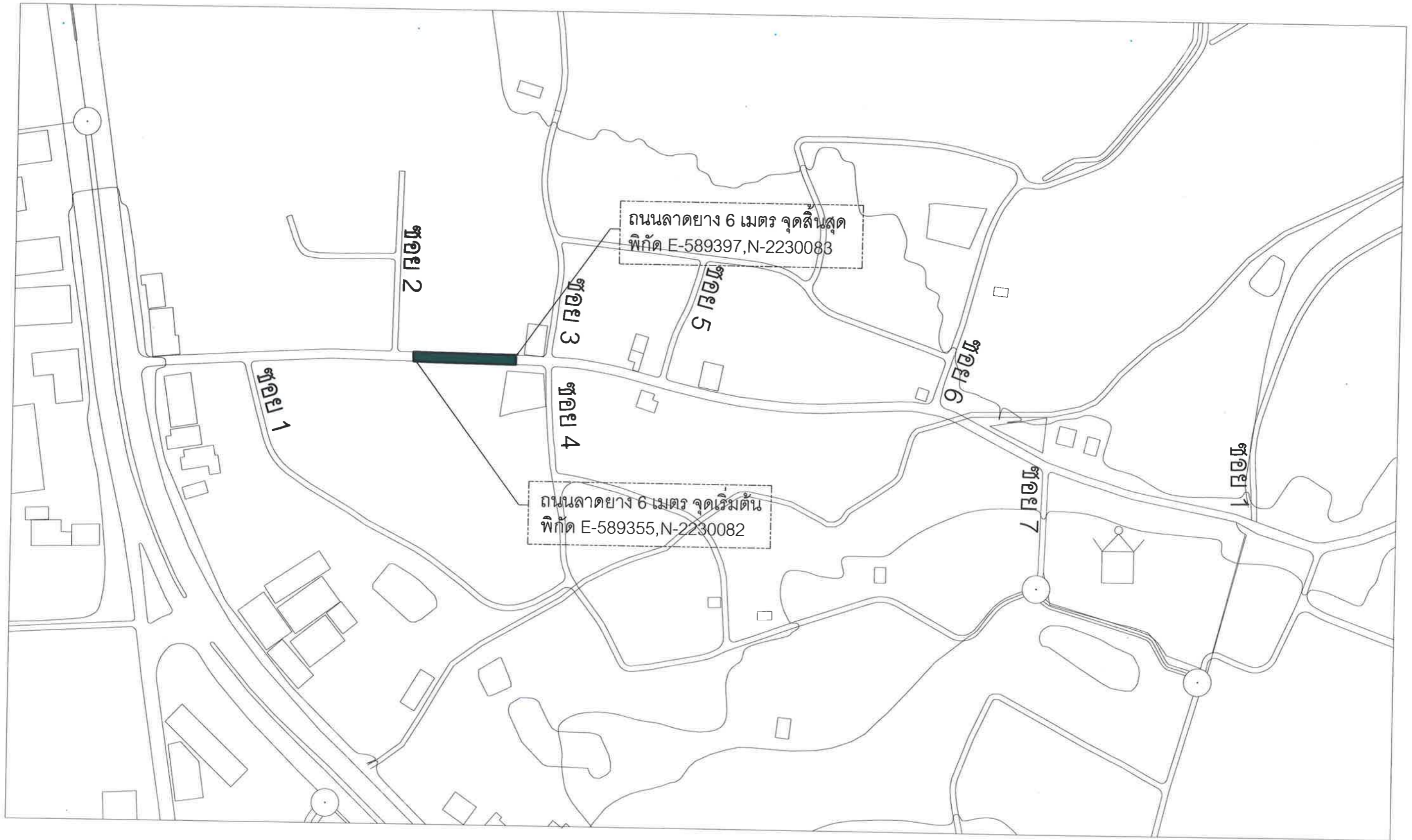

ถนนลาดยาง 6 เมตร ความยาวรวม 41 เมตร

ผังถนนลาดยาง  
มาตราส่วน 1:4,000  
แผ่นที่ 9

 <p>เทศบาลตำบลป่าช้าง อำเภอแม่จัน จังหวัดเชียงราย</p>	โครงการ	เขียนแบบ/คัดลอกแบบ	ตรวจสอบ	ตรวจสอบ	ตรวจสอบ/เห็นชอบ	วันที่
	โครงการปรับปรุงซ่อมแซมถนนแอสฟัลติก บ้านแม่คี่ หมู่ที่ 9-บ้านหนองอ้อ หมู่ที่ 11	 (นายคุณธิชัย บาสาลี) วิศวกรโยธา	 (เกรียงศักดิ์ เป็นมูล) ช่างโยธาปฏิบัติงาน	 (นายณัฐวัฒน์ เกษวิริยะการ) นายช่างโยธาชำนาญงาน	 (นายฉัตร บึงเงิน) ผู้อำนวยการกองช่าง	วันที่
สถานที่	เห็นชอบ	 (นายคำเงิน ยี่งอก) ปลัดเทศบาลตำบลป่าช้าง	อนุมัติ	 (นายพิชิต ด้ดเป้า) รองนายกเทศมนตรี ปฏิบัติราชการแทน นายกเทศมนตรีตำบลป่าช้าง	แบบแปลน	
บ้านแม่คี่ ม. 9, บ้านแม่คี่ ม. 7, บ้านหนองอ้อ หมู่ที่ 11 ต.ป่าช้าง อ.แม่จัน จ.เชียงราย					มาตราส่วน	
					เลขที่แบบ	



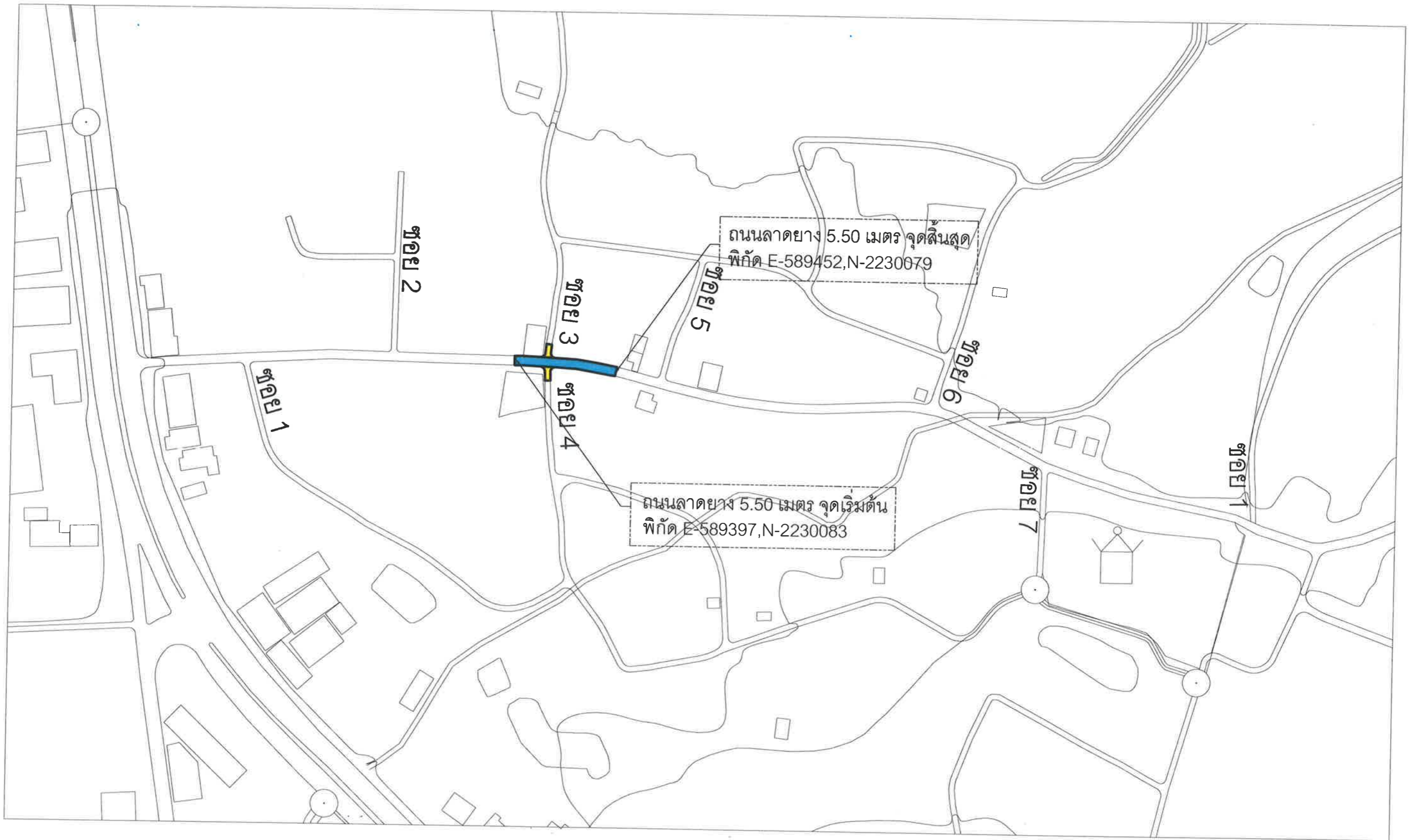



- █ ถนนลาดยาง 5.50 เมตร ความยาวรวม 55 เมตร
- █ ถนนลาดยาง 4 เมตร ความยาวรวม 16.5 เมตร



ผังถนนลาดยาง  
แผ่นที่ 10  
มาตราส่วน 1:4,000



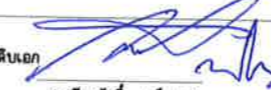

เทศบาลตำบลป่าซาง  
อำเภอแม่จัน จังหวัดเชียงราย

โครงการ  
โครงการปรับปรุงซ่อมแซมถนนแอสฟัลติก บ้านแม่คี่ หมู่ที่ ๑-บ้านหนองอ้อ หมู่ที่ ๑๑  
สถานที่  
บ้านแม่คี่ ม .๑,บ้านแม่คี่ ม .๗,บ้านหนองอ้อ หมู่ที่ ๑๑ ต.ป่าซาง อ.แม่จัน จ.เชียงราย

เขียนแบบ/คัดลอกแบบ  
  
(นายฤทธิชัย บำคำสี)  
ผู้ช่วยวิศวกรโยธา  
เห็นชอบ  
  
(นายคำเนน ยี่งบอภ)  
ปลัด เทศบาลตำบลป่าซาง

ตรวจสอบ  
จำสีนเอก  
  
(เกียรติศักดิ์ เป็นมูล)  
นายช่างโยธาปฏิบัติงาน  
อนุมัติ  
  
(นายพิชิต พิเศษบัว)  
รองนายกเทศมนตรี ปฏิบัติราชการแทน  
นายกเทศมนตรีตำบลป่าซาง

ตรวจสอบ  
  
(นายบุญวัฒน์ เกษวิริยะการ)  
นายช่างโยธาชำนาญงาน

ตรวจสอบ/เห็นชอบ  
  
(นายสมพล บึงเงิน)  
ผู้อำนวยการกองช่าง  
  
(นายพิชิต พิเศษบัว)  
รองนายกเทศมนตรี ปฏิบัติราชการแทน  
นายกเทศมนตรีตำบลป่าซาง

วันที่  
แบบแปลน  
มาตราส่วน  
เลขที่แบบ

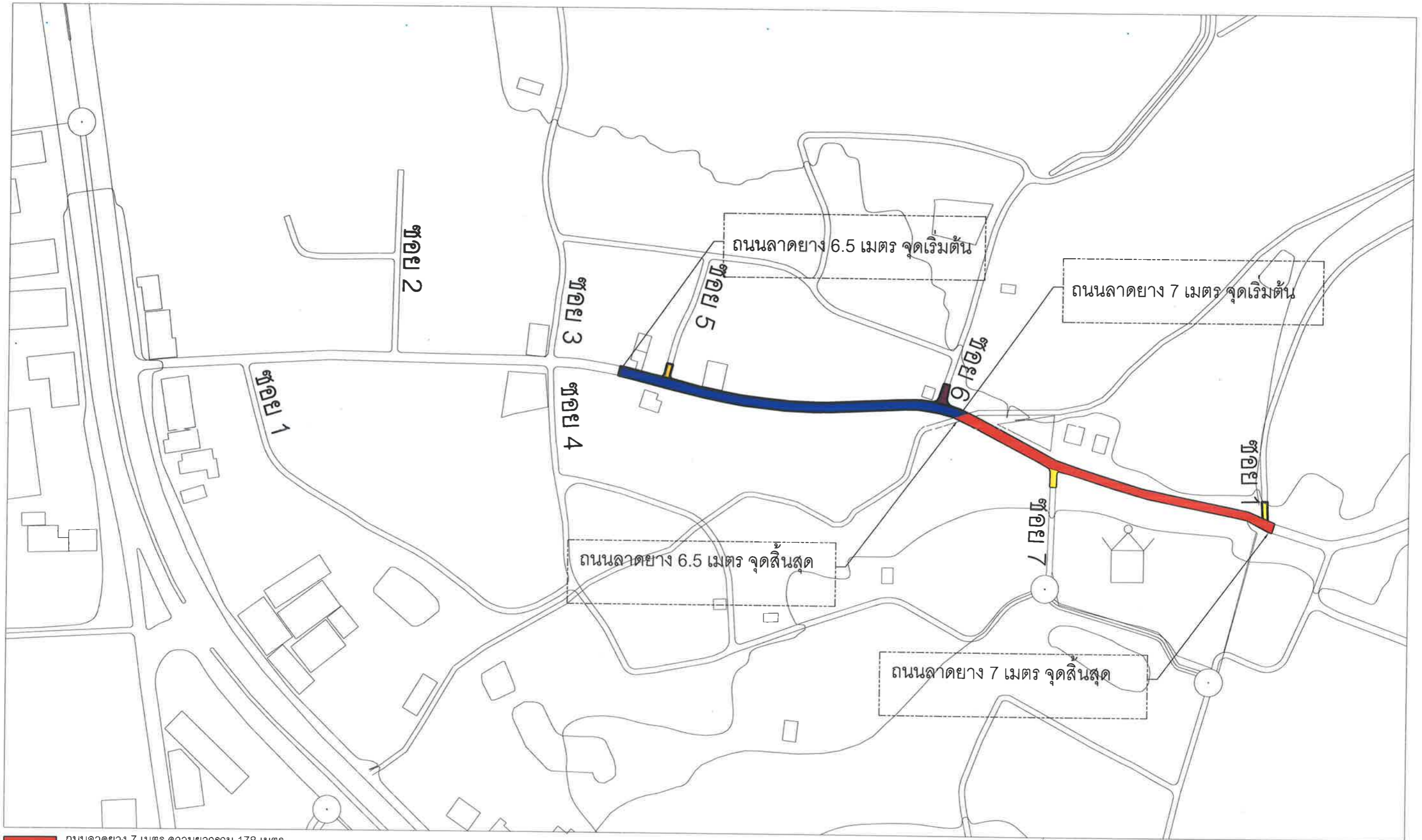

- ถนนลาดยาง 7 เมตร ความยาวรวม 178 เมตร
- ถนนลาดยาง 6.5 เมตร ความยาวรวม 195 เมตร
- ถนนลาดยาง 5 เมตร ความยาวรวม 10 เมตร
- ถนนลาดยาง 4 เมตร ความยาวรวม 30 เมตร

ผังถนนลาดยาง  
มาตราส่วน 1:4,000  
แผ่นที่ 11





เทศบาลตำบลป่าซาง  
อำเภอแม่จัน จังหวัดเชียงใหม่

โครงการ	เขียนแบบ/คัดลอกแบบ	ตรวจสอบ	ตรวจสอบ/เห็นชอบ	วันที่
โครงการปรับปรุงซ่อมแซมถนนแอสฟัลติก บ้านแม่คี่ หมู่ที่ ๑-บ้านหนองอ้อ หมู่ที่ 11	 (นายชัชชัย บัวคำลี) ผู้ช่วยวิศวกรโยธา	 (นายชัชชัย บัวคำลี) นายช่างโยธาปฏิบัติงาน	 (นายชัชชัย บัวคำลี) นายช่างโยธาชำนาญงาน	
สถานที่	เห็นชอบ	อนุมัติ	ตรวจสอบ/เห็นชอบ	แบบแปลน
บ้านแม่คี่ ม.๑, บ้านแม่คี่ ม.7, บ้านหนองอ้อ หมู่ที่ 11 ต.ป่าซาง อ.แม่จัน จ.เชียงใหม่	 (นายคำเนิบ อึ้งนวก) ปลัด เทศบาลตำบลป่าซาง		 (นายคำเนิบ อึ้งนวก) รองนายกเทศมนตรี ปฏิบัติราชการแทน นายกเทศมนตรีตำบลป่าซาง	มาตราส่วน
				เลขที่แบบ





 ถนนลาดยาง 6 เมตร ความยาวรวม 50 เมตร  
 ถนนลาดยาง 6 เมตร(ซอย) ความยาวรวม 10 เมตร

ฝั่งถนนลาดยาง  
 มาตรฐาน 1:4,000  
 แผ่นที่ 12



เทศบาลตำบลป่าซาง  
 อำเภอแม่จัน จังหวัดเชียงราย

โครงการ	เขียนแบบ/คัดลอกแบบ	ตรวจสอบ	ตรวจสอบ/เห็นชอบ	วันที่
โครงการขุดบึงพร้อมถนนและฟลัดติ๊ก บ้านแม่ต๋ำ หมู่ที่ 9-บ้านหนองอ้อ หมู่ที่ 11	 (นายฤทธิชัย บาล่าลี) ผู้ช่วยวิศวกรโยธา	จาลิบเอก  (เกียรติศักดิ์ เป็นมูล) นายช่างโยธาปฏิบัติงาน	 (นายบุญถิ่น เกษวิริยะภาจ) นายช่างโยธาชำนาญงาน	 (นายสมพล บึงจัน) ผู้อำนวยการกองช่าง
สถานที่	เห็นชอบ	อนุมัติ		แบบแปลน
บ้านแม่ต๋ำ ม. 9, บ้านแม่ต๋ำ ม. 7, บ้านหนองอ้อ หมู่ที่ 11 ต.ป่าซาง อ.แม่จัน จ.เชียงราย	 (นายคำเงิน บึงนอก) ปลัด เทศบาลตำบลป่าซาง		 (นายพิเชิด สัตย์เป้า) รองนายกเทศมนตรี ปฏิบัติราชการแทน นายกเทศมนตรีตำบลป่าซาง	มาตราส่วน
				เลขที่แบบ

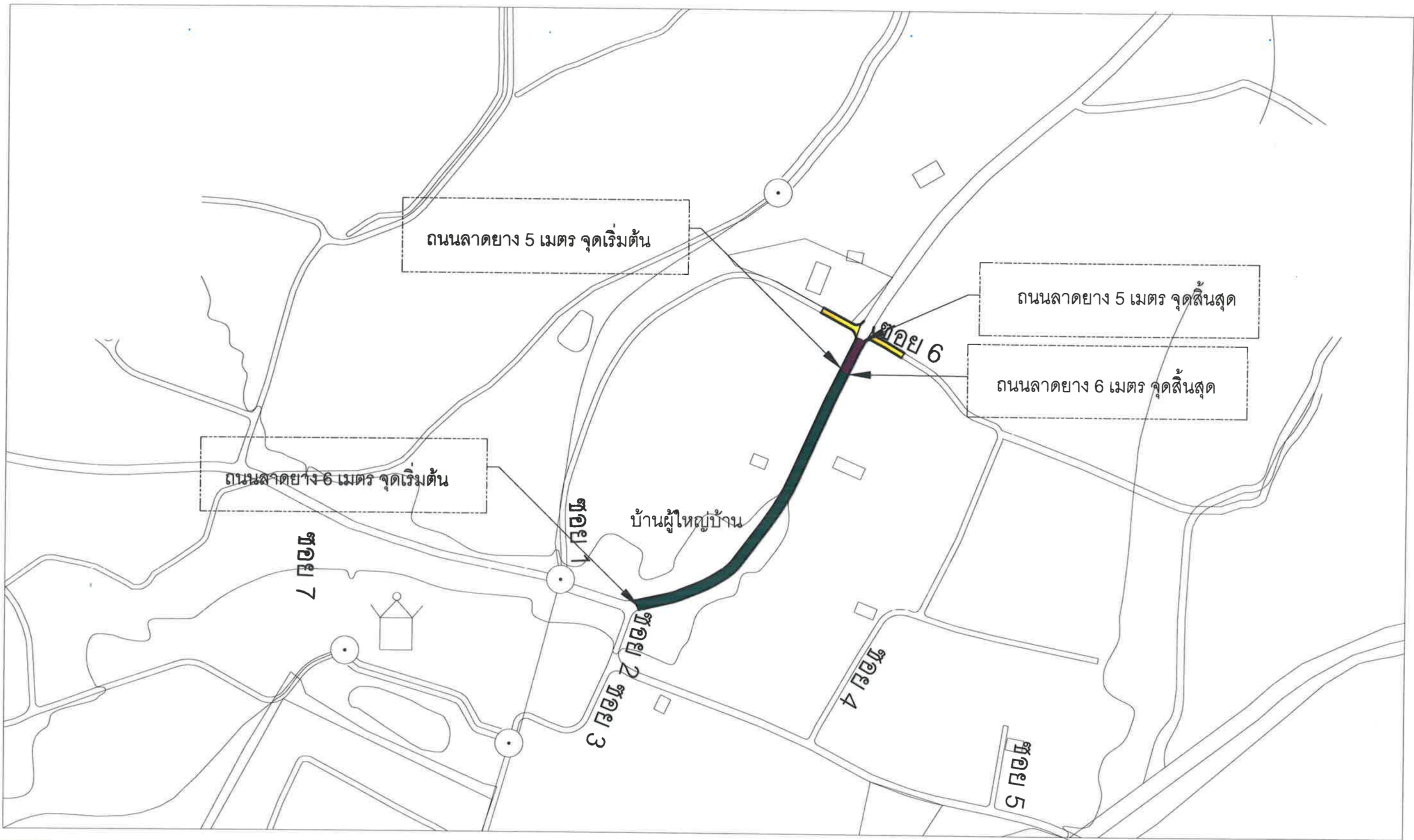

- ถนนลาดยาง 6 เมตร ความยาวรวม 153 เมตร
- ถนนลาดยาง 5 เมตร ความยาวรวม 27 เมตร
- ถนนลาดยาง 4 เมตร ความยาวรวม 20 เมตร

ผังถนนลาดยาง  
มาตราส่วน 1:4,000  
แผ่นที่ 13



เทศบาลตำบลป่าซาง  
อำเภอแม่จัน จังหวัดเชียงราย

<b>โครงการ</b>	โครงการปรับปรุงถนนชนบทเทศบาลตำบลป่าซาง บ้านแม่คี่ หมู่ที่ ๑-บ้านหนองอ้อ หมู่ที่ ๓	<b>เขียนแบบ/คัดลอกแบบ</b>	(นายฤทธิชัย บาสาลี) ผู้อำนวยการโยธา	<b>ตรวจสอบ</b>	(เกรียงศักดิ์ เป็นมูล) นายช่างโยธาปฏิบัติงาน	<b>ตรวจสอบ/เห็นชอบ</b>	(นายสมพล บังเงิน) ผู้อำนวยการกองช่าง	<b>วันที่</b>	
<b>สถานที่</b>		<b>เห็นชอบ</b>	(นายคำเนน ยิ่งนอก) ปลัดเทศบาลตำบลป่าซาง	<b>อนุมัติ</b>	(นายพิเชต คัดเป่า) รองนายกเทศมนตรี ปฏิบัติราชการแทน นายกเทศมนตรีตำบลป่าซาง			<b>แบบแสดง</b>	
<b>บ้านแม่คี่ ม.๑,บ้านแม่คี่ ม.๗,บ้านหนองอ้อ หมู่ที่ ๓ ต.ป่าซาง อ.แม่จัน จ.เชียงราย</b>								<b>มาตราส่วน</b>	
								<b>เลขที่แบบ</b>	



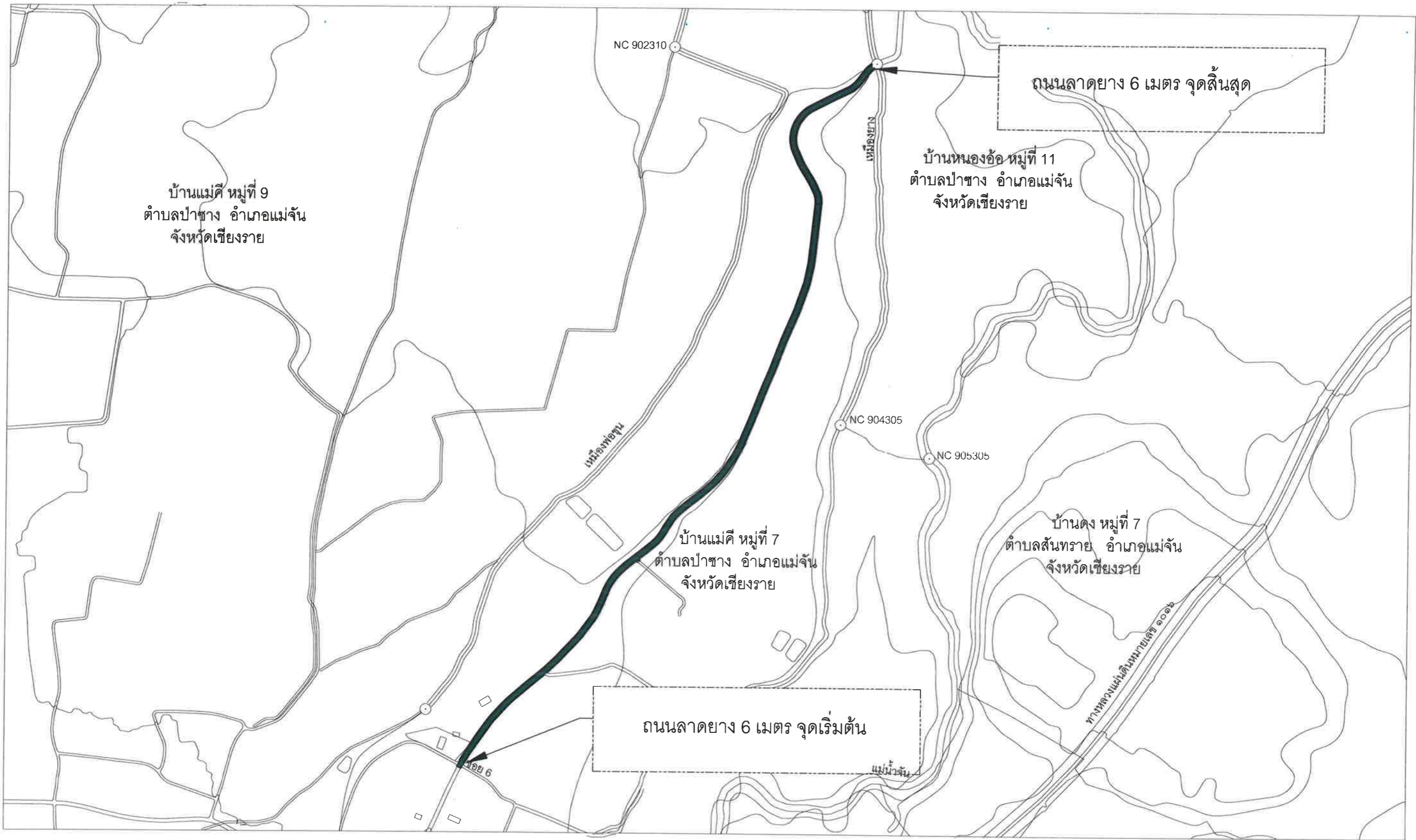

ถนนลาดยาง 6 เมตร ความยาวรวม 1,177 เมตร

ผังถนนลาดยาง  
มาตราส่วน 1:4,000  
แผ่นที่ 14



เทศบาลตำบลป่าซาง  
อำเภอแม่จัน จังหวัดเชียงราย

โครงการ	เขียนแบบ/คัดลอกแบบ	ตรวจสอบ	ตรวจสอบ/เห็นชอบ	วันที่
โครงการปรับปรุงซ่อมแซมถนนแอสฟัลติก บ้านแม่ดี หมู่ที่ ๑-บ้านหนองอ้อ หมู่ที่ ๑๑	 (นายสุวิชัย ปาสาดี) ผู้ช่วยวิศวกรโยธา	จำเส้นเอก  (นายสุวิชัย ปาสาดี) นายช่างโยธาปฏิบัติงาน	 (นายสุวิชัย ปาสาดี) นายช่างโยธาชำนาญงาน	นายสมพล บึงเงิน ผู้อำนวยการกองช่าง
สถานที่	เห็นชอบ	อนุมัติ		แบบแปลน
บ้านแม่ดี ม.๑,บ้านแม่ดี ม.๗,บ้านหนองอ้อ หมู่ที่ ๑๑ ต.ป่าซาง อ.แม่จัน จ.เชียงราย	 (นายคำเนน ยิงนอก) ปลัดเทศบาลตำบลป่าซาง		 (นายชิต ด้งเป้า) รองนายกเทศมนตรี ปฏิบัติราชการแทน นายกเทศมนตรีตำบลป่าซาง	มาตราส่วน
				เลขที่แบบ

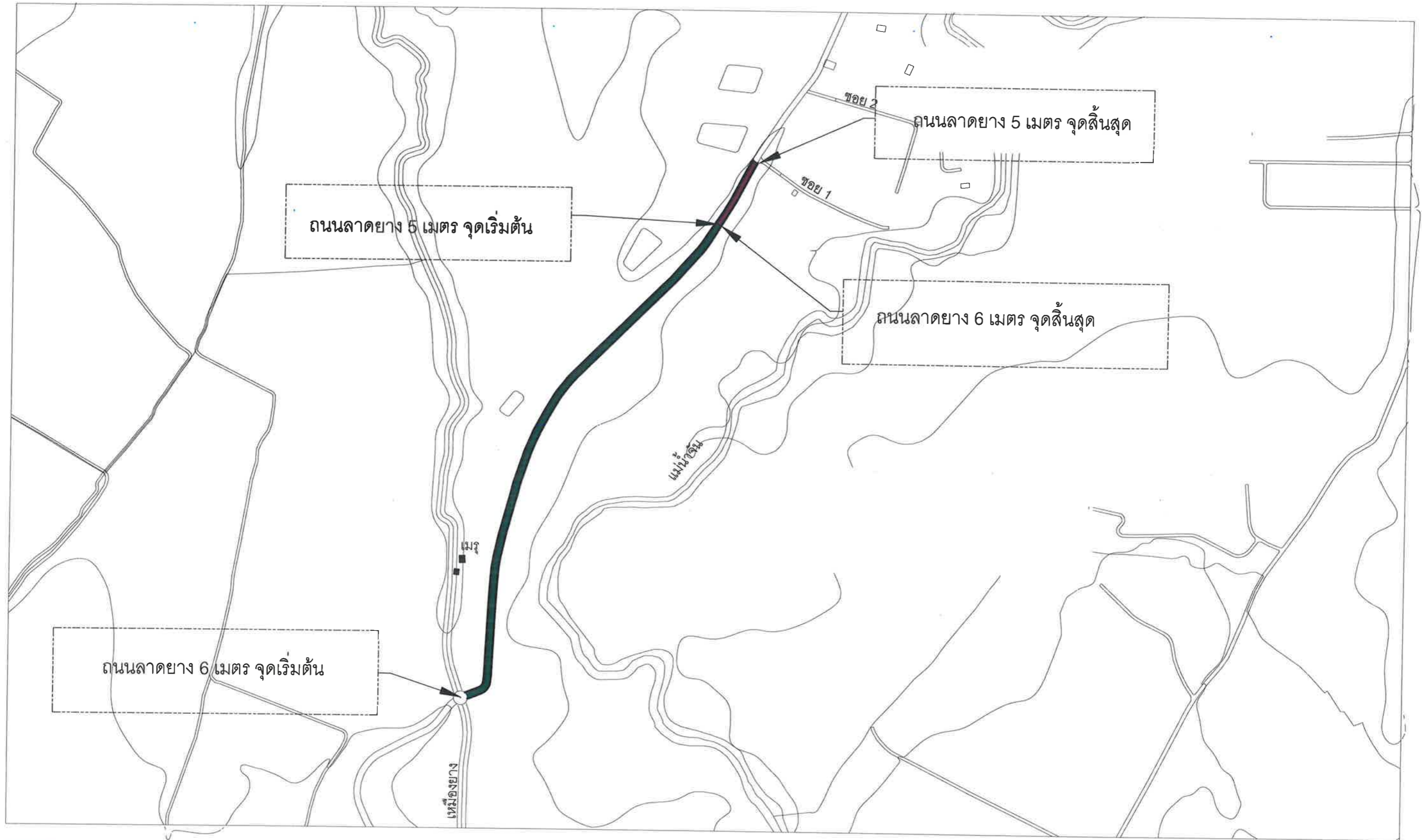

ถนนลาดยาง 6 เมตร ความยาวรวม 586 เมตร  
 ถนนลาดยาง 5 เมตร ความยาวรวม 103 เมตร

ผังถนนลาดยาง  
 มาตรฐาน 1:4,000  
 แผ่นที่ 15





เทศบาลตำบลป่าซาง  
 อำเภอแม่จัน จังหวัดเชียงราย

โครงการ	เขียนแบบ/คัดลอกแบบ	ตรวจสอบ	ตรวจสอบ/เห็นชอบ	วันที่	
โครงการปรับปรุงถนนแอสฟัลติก บ้านแม่คี่ หมู่ที่ ๑-บ้านหนองอ้อ หมู่ที่ ๑๑	 (นายฤทธิชัย ชัยชัย) ผู้ช่วยวิศวกรโยธา	จำดินเอก  (เกษียรศักดิ์ เป็นมูล) นายช่างโยธาปฏิบัติงาน	 (นายบุญศักดิ์ เกษวิริยะกิจ) นายช่างโยธาชำนาญงาน	 (นายสมพล บึงเงิน) ผู้อำนวยการกองช่าง	
สถานที่	เห็นชอบ	อนุมัติ		แบบแปลน	
บ้านแม่คี่ ม.๑, บ้านแม่คี่ ม.๗, บ้านหนองอ้อ หมู่ที่ ๑๑ ตำบลป่าซาง อ.แม่จัน จ.เชียงราย	 (นายคำเนน อึ้งนอก) ปลัดเทศบาลตำบลป่าซาง		 (นายพิชิต ผดุงเป้า) รองนายกเทศมนตรี ปฏิบัติราชการแทน นายกเทศมนตรีตำบลป่าซาง	มาตรฐาน	
				เลขที่แบบ	





 ถนนลาดยาง 5 เมตร ความยาวรวม 257 เมตร  
 ถนนลาดยาง 4 เมตร ความยาวรวม 30 เมตร

ผังถนนลาดยาง  
 มาตรฐาน 1:4,000  
 แผ่นที่ 16



เทศบาลตำบลป่าซาง  
 อำเภอแม่จัน จังหวัดเชียงราย

โครงการ โครงการปรับปรุงถนนแอสฟัลท์ติก บ้านแม่ หมู่ที่ ๑-บ้านหนองอ้อ หมู่ที่ ๑๑	เขียนแบบ/คัดลอกแบบ  (นายฤทธิชัย บำลือ) วิศวกรโยธา	ตรวจสอบ จำลิเนก  (เกษียรศักดิ์ เป็นมูล) นายช่างโยธาปฏิบัติงาน	ตรวจสอบ  (นายบุญถิ่น เกษวิริยะกิจ) นายช่างโยธาชำนาญงาน	ตรวจสอบ/เห็นชอบ  (นายสมพล บึงเงิน) ผู้อำนวยการกองช่าง	วันที่ แบบแปลน
สถานที่ บ้านแม่คี่ ม.๑, บ้านแม่คี่ ม.๗, บ้านหนองอ้อ หมู่ที่ ๑๑ ต.ป่าซาง อ.แม่จัน จ.เชียงราย	เห็นชอบ  (นายคำเนน ยิงนอก) ปลัด เทศบาลตำบลป่าซาง	อนุมัติ  (นายพิเชิด ฝัดเป่า) รองนายกเทศมนตรี ปฏิบัติราชการแทน นายกเทศมนตรีตำบลป่าซาง			มาตรฐาน เลขที่แบบ

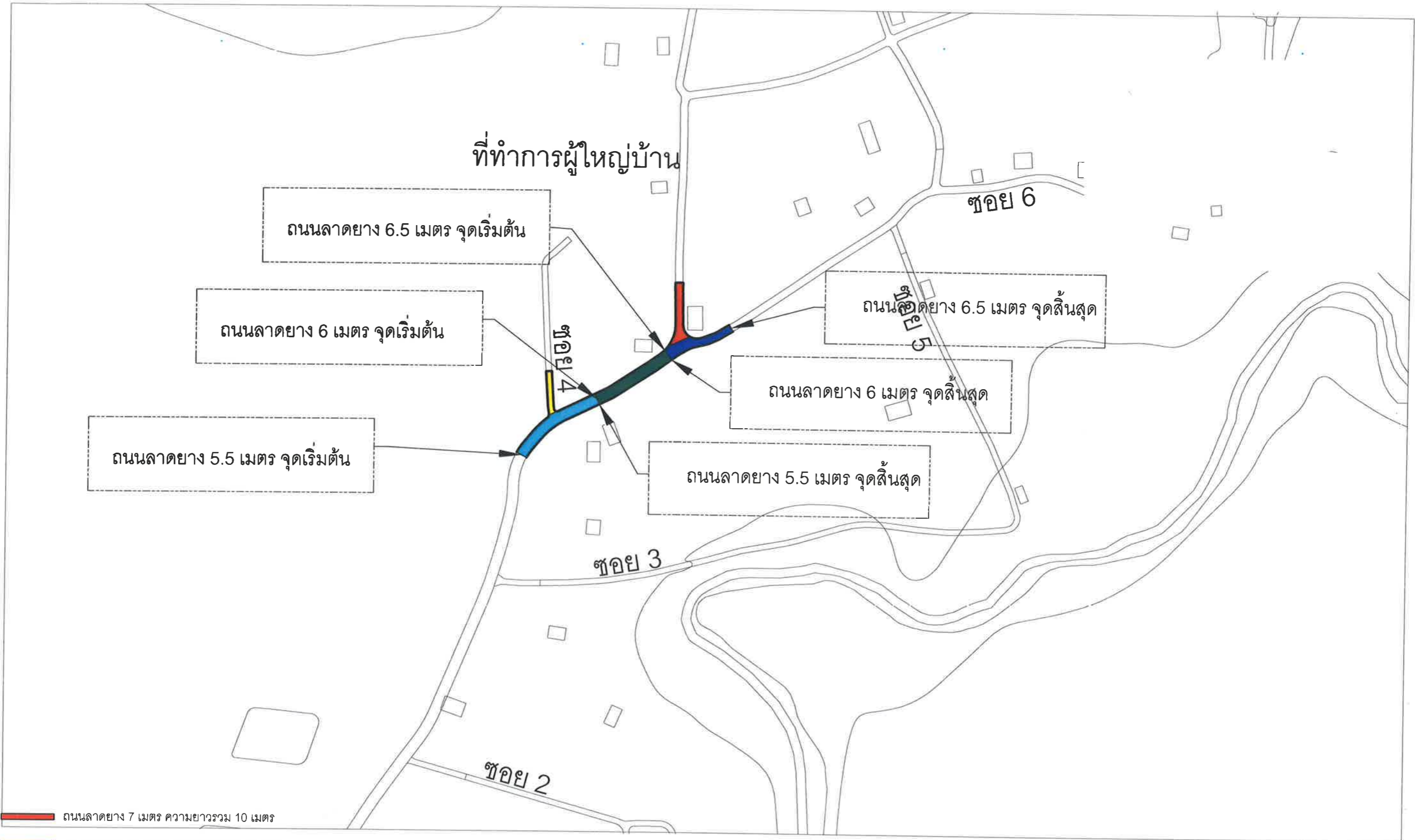

- ถนนลาดยาง 7 เมตร ความยาวรวม 10 เมตร
- ถนนลาดยาง 6.5 เมตร ความยาวรวม 71 เมตร
- ถนนลาดยาง 6 เมตร ความยาวรวม 59 เมตร
- ถนนลาดยาง 5.5 เมตร ความยาวรวม 37 เมตร
- ถนนลาดยาง 4 เมตร ความยาวรวม 10 เมตร

ผังถนนลาดยาง  
มาตราส่วน 1:4,000  
แผ่นที่ 17



เทศบาลตำบลป่าซาง  
อำเภอแม่จัน จังหวัดเชียงราย

โครงการ	เขียนแบบ/คัดลอกแบบ	ตรวจสอบ	ตรวจสอบ	ตรวจสอบ/เห็นชอบ	วันที่
โครงการปรับปรุงซ่อมแซมถนนแอสฟัลท์ติก บ้านแม่คี่ หมู่ที่ ๑-บ้านหนองอ้อ หมู่ที่ ๑๑	 (นายชัยพันธ์ ปานสาลี) ผู้ช่วยวิศวกรโยธา	 (นายชัยพันธ์ ปานสาลี) นายช่างโยธาปฏิบัติงาน	 (นายชัยพันธ์ ปานสาลี) นายช่างโยธาชำนาญงาน	 (นายสมพล บึงเงิน) ผู้อำนวยการกองช่าง	
สถานที่	เห็นชอบ		อนุมัติ		แบบแปลน
บ้านแม่คี่ ม.๑,บ้านแม่คี่ ม.๗,บ้านหนองอ้อ หมู่ที่ ๑๑,ป่าซาง อ.แม่จัน จ.เชียงราย	 (นายคำเนน บึงนอก) ปลัด เทศบาลตำบลป่าซาง			 (นายพิเชต สัตย์บัว) รองนายกเทศมนตรี ปฏิบัติราชการแทน นายกเทศมนตรีตำบลป่าซาง	มาตราส่วน
					เลขที่แบบ



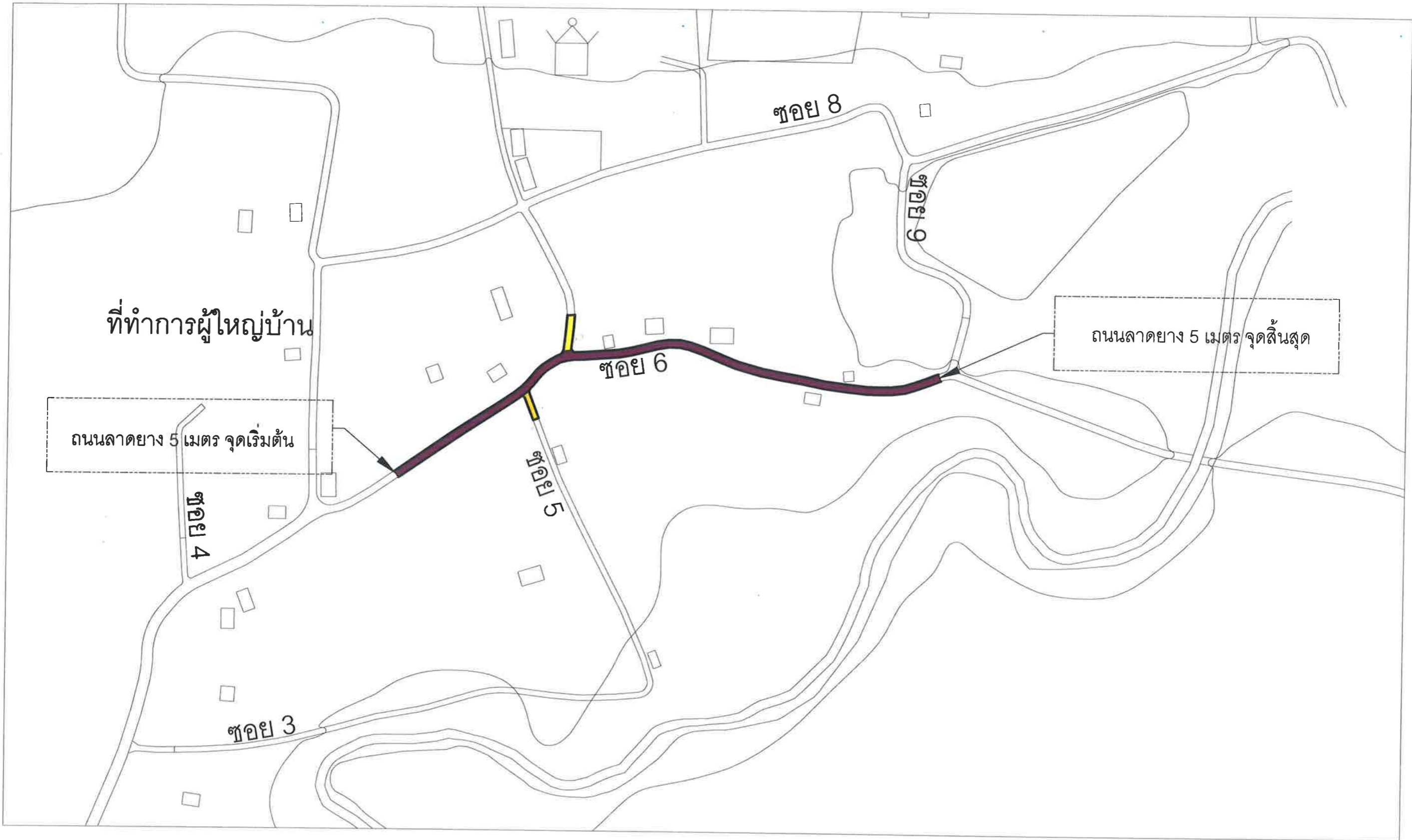

■ ถนนลาดยาง 5 เมตร ความยาวรวม 314 เมตร

■ ถนนลาดยาง 4 เมตร ความยาวรวม 20 เมตร

ผังถนนลาดยาง  
มาตราส่วน 1:4,000

แผ่นที่ 18



เทศบาลตำบลป่าซาง  
อำเภอแม่จัน จังหวัดเชียงราย

โครงการ  
โครงการปรับปรุงซ่อมแซมถนนแอสฟัลท์ติก บ้านแม่คี่ หมู่ที่ ๑-บ้านหนองอ้อ หมู่ที่ ๑๑  
สถานที่  
บ้านแม่คี่ ม.๑,บ้านแม่คี่ ม.๗,บ้านหนองอ้อ หมู่ที่ ๑๑ ต.ป่าซาง อ.แม่จัน จ.เชียงราย

เขียนแบบ/คัดลอกแบบ  
(นายฤทธิชัย บาราลี)  
ผู้ช่วยวิศวกรโยธา  
เห็นชอบ  
(นายคำเนน ยิ่งนอก)  
ปลัด เทศบาลตำบลป่าซาง

ตรวจสอบ  
จาลิบเอก  
(เกษียรศักดิ์ เป็นมูล)  
นายช่างโยธาปฏิบัติงาน  
อนุมัติ  
(นายพิชิต ผัดป่า)  
รองนายกเทศมนตรี ปฏิบัติราชการแทน  
นายกเทศมนตรีตำบลป่าซาง

ตรวจสอบ  
นายช่างโยธาชำนาญงาน  
ตรวจสอบ/เห็นชอบ  
นายสมพล บึงจัน  
ผู้อำนวยการกองช่าง

วันที่  
แบบแปลน  
มาตราส่วน  
เลขที่แบบ

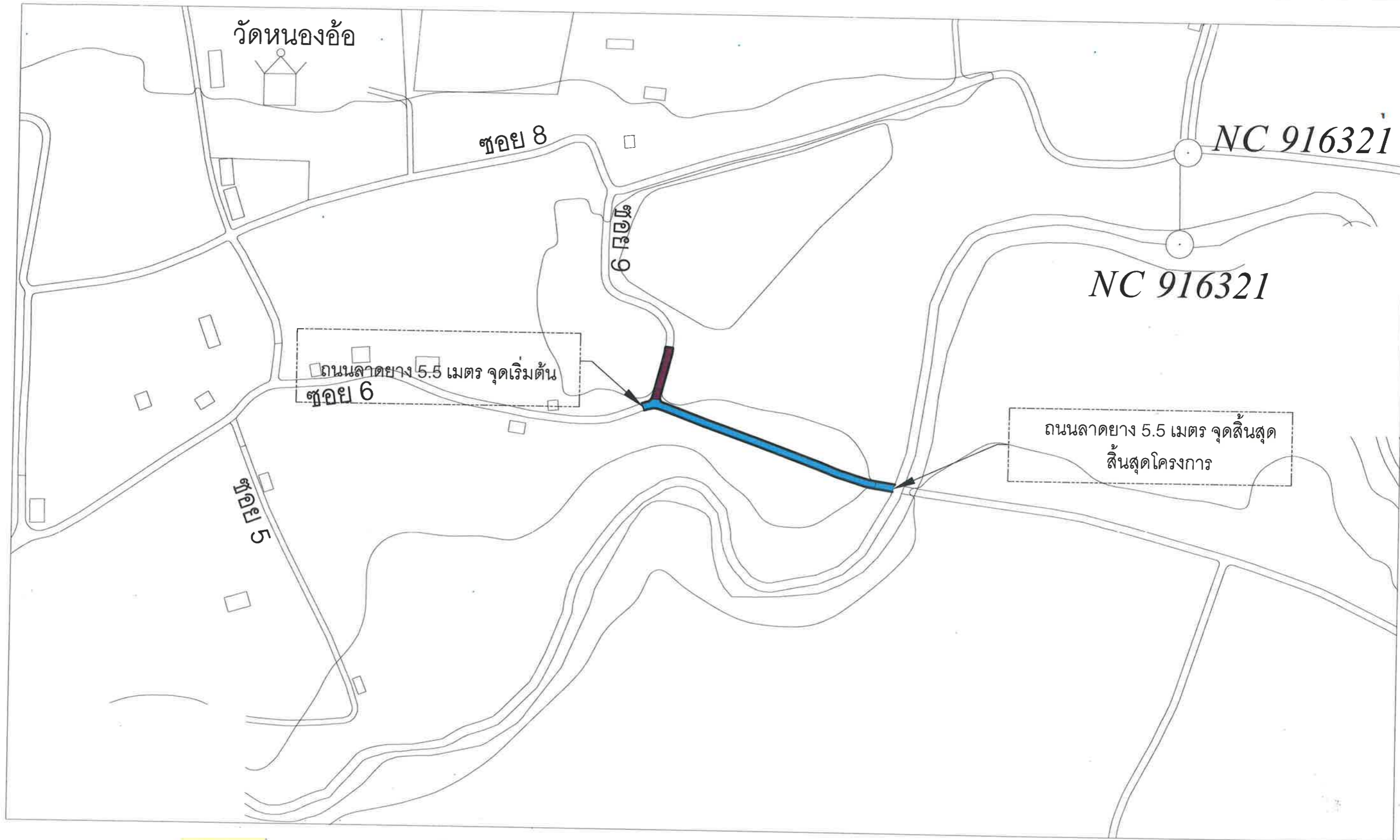

█ ถนนลาดยาง 5.5 เมตร ความยาวรวม 133 เมตร  
█ ถนนลาดยาง 5 เมตร ความยาวรวม 10 เมตร

ผังถนนลาดยาง  
 มาตรฐาน 1:4,000  
 แผ่นที่ 19



เทศบาลตำบลป่าซาง  
 อำเภอแม่จัน จังหวัดเชียงราย

โครงการ	เขียนแบบ/คัดลอกแบบ	ตรวจสอบ	ตรวจสอบ	ตรวจสอบ/เห็นชอบ	วันที่
โครงการปรับปรุงซ่อมแซมถนนแอสฟัลติก บ้านแม่คู้ หมู่ที่ ๘-บ้านหนองอ้อ หมู่ที่ ๑๑	 (นายฤทธิชัย บำคำสี) ผู้ช่วยวิศวกรโยธา	จำสันทน (เกรียงศักดิ์ เป็นมูล) นายช่างโยธาปฏิบัติงาน	 (นายปฏิภาน เกษวิริยะกาจ) นายช่างโยธาชำนาญงาน	 (นายสมพล บังเงิน) ผู้อำนวยการกองช่าง	
สถานที่	เห็นชอบ		อนุมัติ		แบบแปลน
บ้านแม่คู้ ม. ๘, บ้านแม่คู้ ม. ๗, บ้านหนองอ้อ หมู่ที่ ๑๑ ต.ป่าซาง อ.แม่จัน จ.เชียงราย	 (นายคำเนน ยี่งอก) ปลัด เทศบาลตำบลป่าซาง			 (นายพิชิต สัตย์เป่า) รองนายกเทศมนตรี ปฏิบัติราชการแทน นายกเทศมนตรีตำบลป่าซาง	มาตรฐาน
					เลขที่แบบ



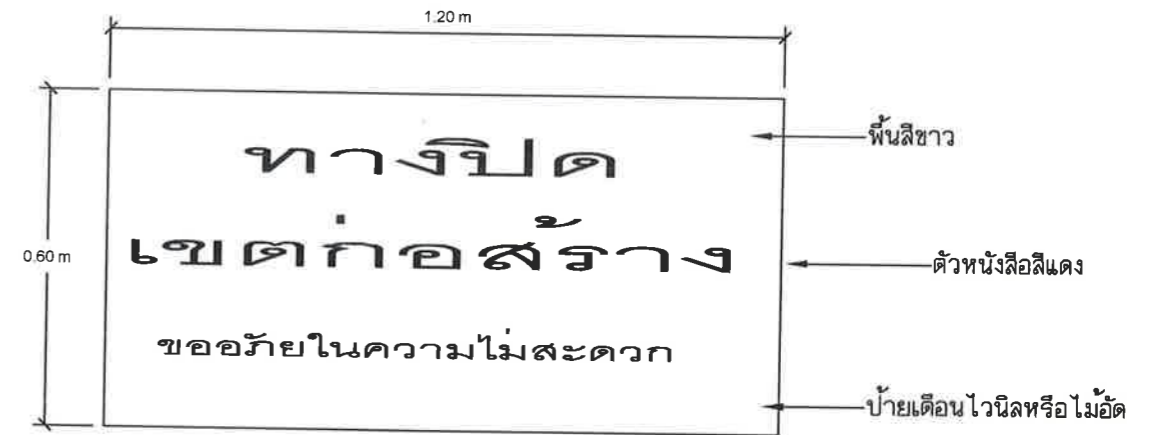
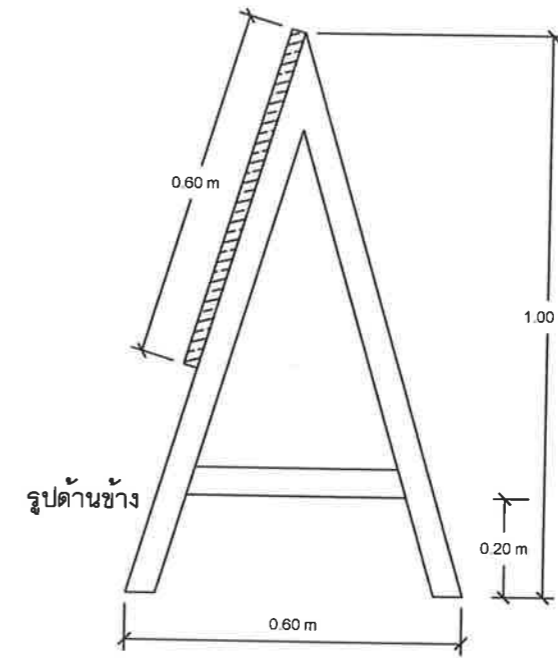
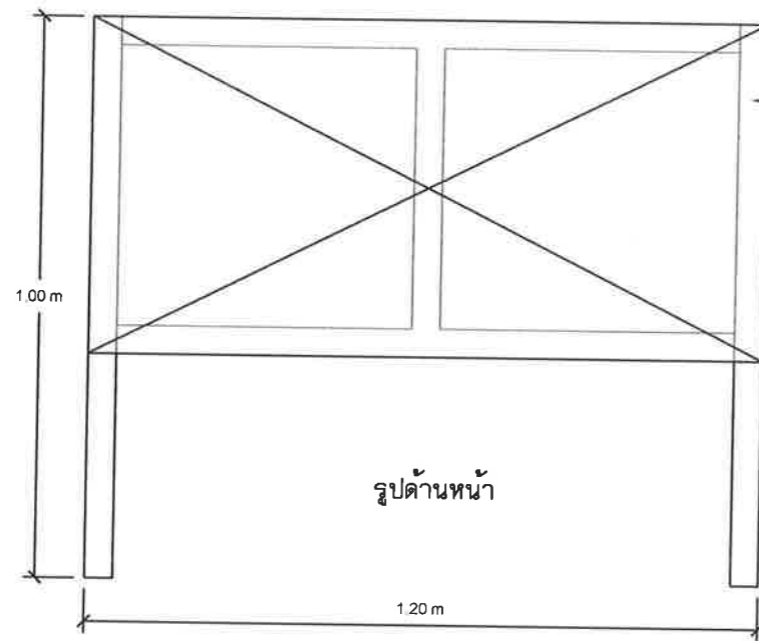

ติดตั้งไม่น้อยกว่า 3 ป้าย ตำแหน่งติดตั้ง (จุดเริ่มต้นโครงการ, จุดสิ้นสุดโครงการ, ระหว่างกลางของจุดเริ่มต้นและสิ้นสุด) พร้อมสัญลักษณ์ไฟเตือน

ขยายป้ายเตือน None Scale

 <p>เทศบาลตำบลป่าซาง อำเภอแม่จัน จังหวัดเชียงราย</p>	โครงการ	เขียนแบบ/คัดลอกแบบ	ตรวจสอบ	ตรวจสอบ	ตรวจสอบ/เห็นชอบ	วันที่
	โครงการปรับปรุงซ่อมแซมถนนแอสฟัลติก บ้านแม่คี่ หมู่ที่ ๑-บ้านหนองอ้อ หมู่ที่ 11	 (นายฤทธิชัย ปาล่ำลี) ผู้ช่วยวิศวกรโยธา	 (นายฤทธิชัย ปาล่ำลี) นายช่างโยธาปฏิบัติงาน	 (นายสุวิทย์ เกษวิริยะการ) นายช่างโยธาชำนาญงาน	 (นายฉัตร บึงเงิน) ผู้อำนวยการกองช่าง	
	สถานที่	เห็นชอบ	 (นายดำเนิน ยิ่งนุก) ปลัดเทศบาลตำบลป่าซาง	อนุมัติ	 (นายพิชิต สัตย์) รองนายกเทศมนตรี ปฏิบัติราชการแทน นายกเทศมนตรีตำบลป่าซาง	แบบแปลน
	บ้านแม่คี่ ม.๑, บ้านแม่คี่ ม.๗, บ้านหนองอ้อ หมู่ที่ 11 ต.ป่าซาง อ.แม่จัน จ.เชียงราย					มาตราส่วน
						เลขที่แบบ

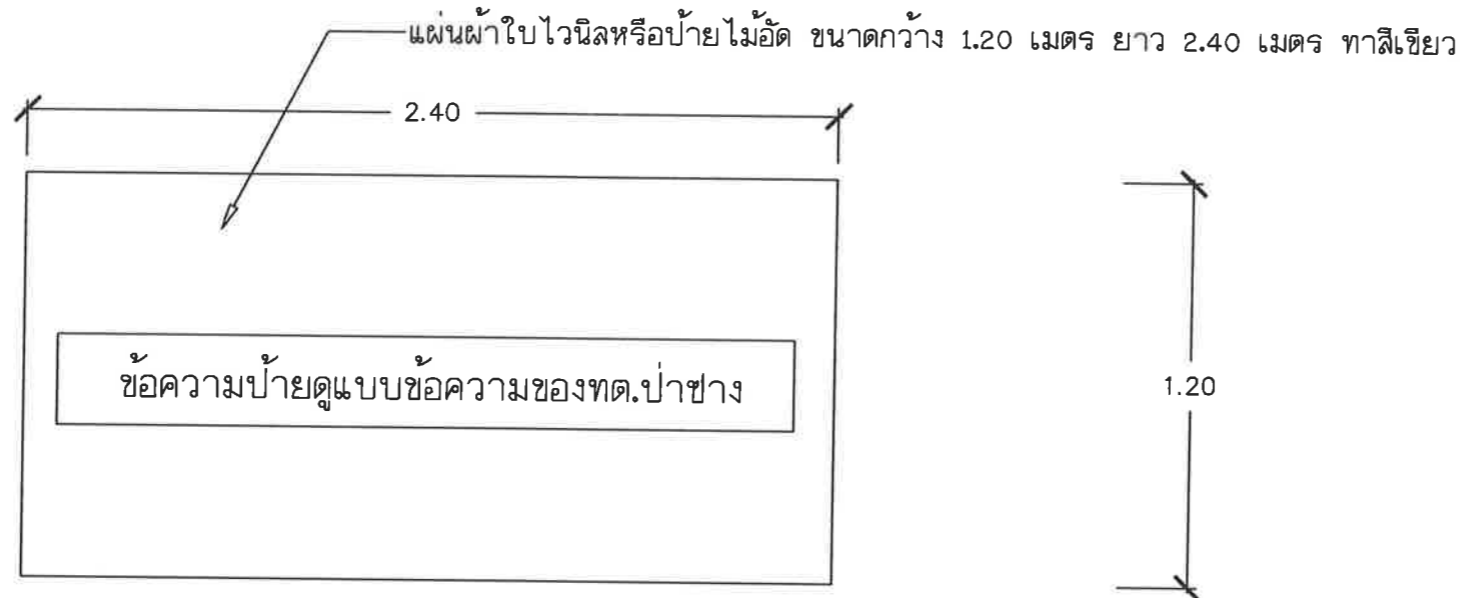

รูปด้านหน้า 1: 25

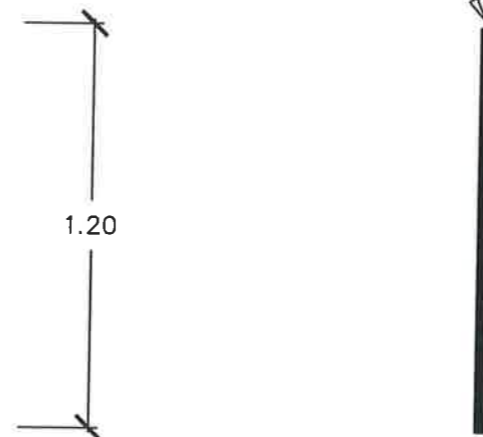

รูปด้านข้าง 1: 25

แผ่นผ้าใบไวไนลหรือป้ายไม้อัด ขนาดกว้าง 1.20 เมตร ยาว 2.40 เมตร ทาสีเขียว

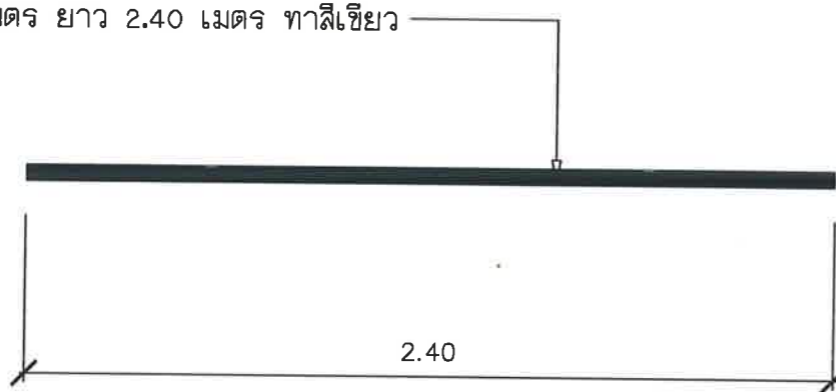

รูปแปลน 1: 25

### รายการประกอบแบบ

1. พื้นป้ายทาสีเขียว
2. ตัวหนังสือข้อความใช้สีขาว
3. ขนาดตัวหนังสือกำหนดตามความเหมาะสมตามข้อความที่กำหนด
4. แผ่นป้ายขนาด 1.20 เมตร ยาว 2.40 เมตร

### หมายเหตุ

-จุดติดตั้งกำหนดตามความเหมาะสม ในหน้างาน สามารถมองเห็นได้ชัดเจน  
รายละเอียดประกอบ แบบป้ายมาตรฐานสำหรับโครงการก่อสร้างของเทศบาลตำบลป่าซาง

แผ่นที่ 21

<p>เทศบาลตำบลป่าซาง อำเภอแม่จัน จังหวัดเชียงราย</p>	โครงการ	เขียนแบบ/คิดออกแบบ	ตรวจสอบ	ตรวจสอบ	ตรวจสอบ/เห็นชอบ	วันที่
	โครงการปรับปรุงซ่อมแซมถนนแอสฟัลติก บ้านแม่คี่ หมู่ที่ 9-บ้านหนองอ้อ หมู่ที่ 11	 (นายฤทธิชัย ป่าศาลิ) วิศวกรโยธา	 (นายจตุรชัย ป่าศาลิ) นายช่างโยธาปฏิบัติงาน	 (นายสุวิทย์ ป่าศาลิ) นายช่างโยธาปฏิบัติงาน	 (นายสมพล บังเจิน) ผู้อำนวยการกองช่าง	 (นายพิชิต สดเป่า) รองนายกเทศมนตรี ปฏิบัติราชการแทน นายกเทศมนตรีตำบลป่าซาง
สถานที่	เห็นชอบ	อนุมัติ				แบบแปลน
บ้านแม่คี่ ม. 9.บ้านแม่คี่ ม. 7.บ้านหนองอ้อ หมู่ที่ 11 ต.ป่าซาง อ.แม่จัน จ.เชียงราย	 (นายคำเนน ช้างนอก) ปลัด เทศบาลตำบลป่าซาง					มาตราส่วน
						เลขที่แบบ

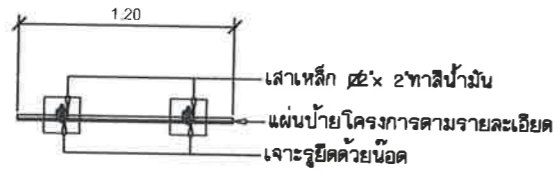

แบบรูปแปดป้ายโครงการ 1:25

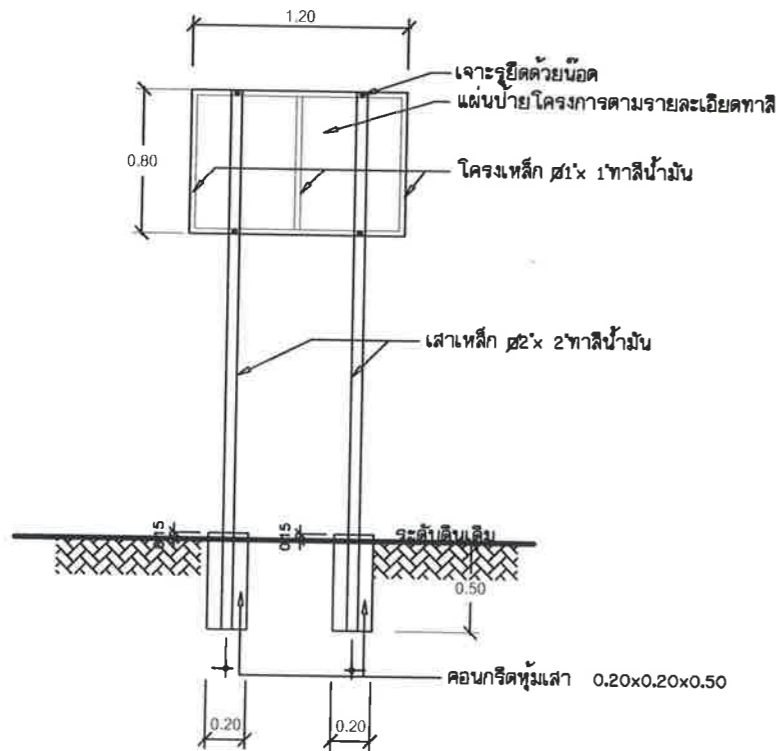

แบบรูปโครงเหล็กป้ายโครงการ 1:25

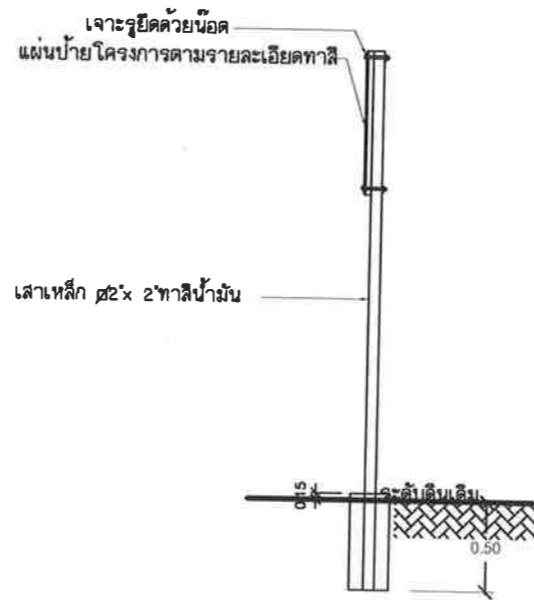
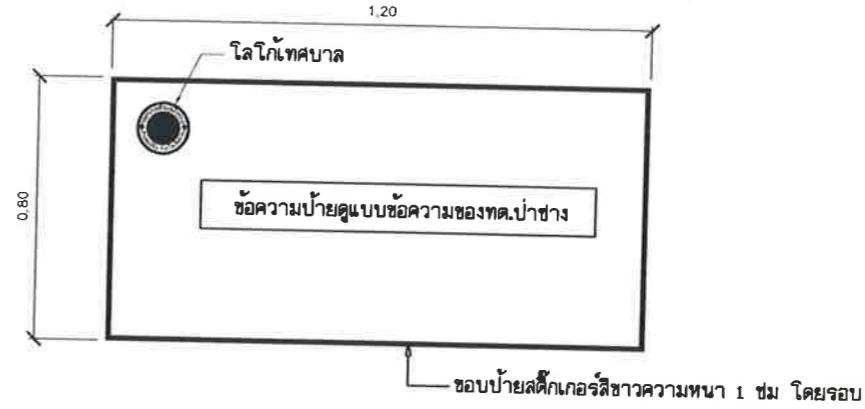

แบบรูปคานข้างป้ายโครงการ 1:25

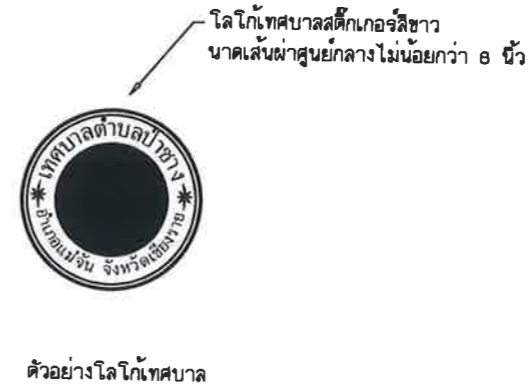

รายการประกอบแบบ
1.เสาเหล็กทาสีขาว (ใช้สีน้ำมัน)
2.แผ่นป้ายแผ่นเหล็ก พื้นป้ายทาสีฟ้าทั้ง 2 ด้าน (ใช้สีน้ำมัน)
3.ตัวหนังสือสีขาว ใช้เป็นสีด็กเกอร์ติดเท่านั้น
4.ขนาดตัวหนังสือกำหนดตามความเหมาะสมตามข้อความที่กำหนด
5.แผ่นป้ายแผ่นเหล็กขนาด 0.80 เมตร ยาว 1.20 เมตร

หมายเหตุ

- จุดที่ตั้งกำหนดตามความเหมาะสมในหน้างานที่สามารถมองเห็นให้ชัดเจน
- ก่อนดำเนินการทาสีจริงให้ทาสีกันสนิมก่อน



เทศบาลตำบลป่าช้า  
อำเภอแม่จัน จังหวัดเชียงราย

โครงการ	เขียนแบบ/คัดลอกแบบ	ตรวจสอบ	ตรวจสอบ	ตรวจสอบ/เห็นชอบ	วันที่
โครงการปรับปรุงซ่อมแซมถนนแอสฟัลติก บ้านแม่คี่ หมู่ที่ ๑-บ้านหนองอ้อ หมู่ที่ 11	(นายอุทัยชัย บำลาลี) ผู้ช่วยวิศวกรโยธา	(นายเบญจมาศ เป็นมุล) นายช่างโยธาปฏิบัติงาน	(นายสุวิทย์ เกษวิริยะการ) นายช่างโยธาชำนาญงาน	(นายฉัตรพล บังเงิน) ผู้อำนวยการกองช่าง	
สถานที่	เห็นชอบ		อนุมัติ		แบบแปลน
บ้านแม่คี่ ม .๑,บ้านแม่คี่ ม .7,บ้านหนองอ้อ หมู่ที่ 11 ต.ป่าช้า อ.แม่จัน จ.เชียงราย	(นายดำเนิน อึ้งนอก) ปลัด เทศบาลตำบลป่าช้า			(นายพิเชิด ผลิตเป่า) รองนายกเทศมนตรี ปฏิบัติราชการแทน นายกเทศมนตรีตำบลป่าช้า	มาตราล่วน
					เลขที่แบบ