



ประกาศเทศบาลตำบลป่าซาง

เรื่อง เพียบพร้อมราคากลาง และวิธีการคำนวณราคากลางการจัดซื้อจัดจ้าง

ตามหนังสือกรมบัญชีกลาง ด่วนที่สุด ที่ กค ๐๔๐๕.๓/ว ๔๕๓ ลงวันที่ ๓ ตุลาคม ๒๕๖๑
แจ้ง แนวทางการประกาศรายละเอียดข้อมูลราคากลางและการคำนวณราคากลางเกี่ยวกับการจัดซื้อจัดจ้าง
ของหน่วยงาน ของรัฐ เพื่อให้หน่วยงานของรัฐดำเนินการประกาศรายละเอียดข้อมูลราคากลางและการคำนวณ
ราคากลางเกี่ยวกับการจัดซื้อจัดจ้างของหน่วยงานของรัฐเป็นไปในแนวทางเดียวกัน และสอดคล้องกับแนวทาง
ปฏิบัติตาม พระราชบัญญัติการจัดซื้อจัดจ้างและการบริหารพัสดุภาครัฐ พ.ศ.๒๕๖๐ มาตรา ๖๓ ภายใต้บังคับ
มาตรา ๖๒ ให้ หน่วยงานของรัฐประกาศรายละเอียดข้อมูลราคากลางและการคำนวณราคากลาง นั้น

เทศบาลตำบลป่าซาง ได้จัดทำราคากลางตามโครงการ รายละเอียดดังนี้





1. โครงการก่อสร้างรางระบายน้ำ คสล.พร้อมฝาปิด คสล.ซอย 2 บ้านปางปูเลย หมู่ที่ 5
ตำบลป่าซาง อำเภอแม่จัน จังหวัดเชียงราย ราคากลางคำนวณ 169,372.56 บาท (หนึ่งแสนหกหมื่นเก้าพัน
สามร้อยเจ็ดสิบสองบาทห้าสิบบาทสตางค์)

จึงขอเปิดเผยข้อมูลราคากลางและการคำนวณราคา เพื่อให้ ประชาชนสามารถเข้าตรวจสอบได้
และขอประกาศประชาสัมพันธ์การเปิดเผยราคากลางและการคำนวณราคากลางการจัดซื้อจัดจ้างดังกล่าว
ข้างต้นรายละเอียดปรากฏตามเอกสารแนบท้ายประกาศนี้

จึงขอประชาสัมพันธ์ให้ทราบโดยทั่วกัน

ประกาศ ณ วันที่ 29 เดือน ตุลาคม พ.ศ. 2567

(นายโชคเอก พาณิชญากิจ)
นายกเทศมนตรีตำบลป่าซาง

..... ปลัดเทศบาล

..... หัวหน้ากอง

..... ตรวจ

..... รับแจ้ง

**การเปิดเผยราคากลางและการคำนวณราคากลางงานก่อสร้าง
ตารางแสดงวงเงินงบประมาณที่ได้รับจัดสรรและราคากลางในงานก่อสร้าง**

- 1.ชื่อโครงการ โครงการก่อสร้างรางระบายน้ำ คสล.พร้อมฝาปิด คสล.ชอย 2 บ้านปางปูเลย หมู่ที่ 5 ตำบลป่าซาง อำเภอแม่จัน จังหวัดเชียงราย
หน่วยงานเจ้าของโครงการ กองช่าง เทศบาลตำบลป่าซาง อำเภอแม่จัน จังหวัดเชียงราย
- 2.วงเงินงบประมาณที่ได้รับ เป็นเงิน 168,000.- บาท (หนึ่งแสนหกหมื่นแปดพันบาทถ้วน)
- 3.ลักษณะงานโดยสังเขป
ก่อสร้างรางระบายน้ำ คสล.พร้อมฝาปิด คสล.ชอย 2 บ้านปางปูเลย หมู่ที่ 5 ขนาดกว้าง 0.40 เมตร ยาว 54.00 เมตร พร้อมป้ายประชาสัมพันธ์โครงการ รายละเอียดตามแบบแปลนและรายการที่เทศบาลตำบลป่าซางกำหนด ปรากฏรายละเอียดตามแบบปรับปรุงอาคารเก็บพัสดุกลาง เทศบาลตำบลป่าซาง อำเภอแม่จัน จังหวัดเชียงราย
- 4.ราคากลางคำนวณ ณ วันที่ 25 ตุลาคม 2567
เป็นเงิน 169,372.56 บาท (หนึ่งแสนหกหมื่นเก้าพันสามร้อยเจ็ดสิบสองบาทห้าสิบบท สตางค์)
- 5.บัญชีประมาณราคากลาง
 - 5.1 แบบแสดงรายการปริมาณงานและราคา ปร.4
 - 5.2 แบบสรุปค่าก่อสร้าง ปร.5
 - 5.3 แบบสรุปค่าก่อสร้าง ปร.6
 - 5.4 บันทึกขอใช้ราคาสืบวัสดุก่อสร้าง
- 6.รายชื่อคณะกรรมการกำหนดราคากลาง

6.1 นายสมพล บั้งเงิน	ประธานกรรมการ
6.2 นายปฏิภาณ เกษวิริยะการ	กรรมการ
6.3 นางภคภรณ์ กาวิน	กรรมการ



(นายโชคเอก พาณิชญากิจ)
นายกเทศมนตรีตำบลป่าซาง

สรุปรายการประมาณราคาก่อสร้าง

แบบ ประมาณราคา.5

โครงการ ก่อสร้างรางระบายน้ำ คสล.พร้อมฝาปิด คสล. ขอย 2 บ้านปางปูเลย หมู่ที่ 5
 สถานที่ก่อสร้าง ขอย 2 บ้านปางปูเลย หมู่ที่ 5 ตำบลป่าซาง อ.แม่จัน จ.เชียงราย
 แบบเลขที่ ตามแบบ ทต. ป่าซางกำหนด
 หน่วยงาน เทศบาลตำบลป่าซาง อ.แม่จัน จ.เชียงราย
 แบบ ปร.4 มีจำนวน 1 แผ่น
 เมื่อวันที่ 25 ตุลาคม 2567

ลำดับ	รายการ	ค่างานต้นทุน	ค่าดำเนินการ	ค่าก่อสร้าง	หมายเหตุ	
1	ก่อสร้างรางระบายน้ำ คสล.พร้อมฝาปิด กว้าง 0.40 ม. ยาว 54 ม. ตามแบบ ทต. ป่าซางกำหนด	127,471.21	1.3091	166,872.56		
2	ป้ายโครงการ และป้ายประชาสัมพันธ์	2,500.00	1.00	2,500.00		
	Factor F งานอาคาร					
	เงินล่วงหน้าจ่าย 0 %					
	เงินประกันผลงาน 0 %					
	ดอกเบี้ยเงินกู้ 7%					
	ภาษีมูลค่าเพิ่ม 7 %					
สรุป		รวมค่าก่อสร้างทั้งสิ้น			169,372.56	
ระยะเวลาก่อสร้าง 50 วัน		ตัวอักษร			หนึ่งแสนหกหมื่นเก้าพันสามร้อยเจ็ดสิบสองบาทห้าสิบบทสตางค์	

หมายเหตุ ราคาดังกล่าวได้รวมค่าทดสอบวัสดุต่างๆไว้แล้ว

(ลงชื่อ)

 (นายสมพล บึงเงิน)

ประธานกรรมการกำหนดราคากลาง

ผู้อำนวยการกองช่าง

(ลงชื่อ)

 (นายปึกเกษม เกษวิริยะการ)

กรรมการกำหนดราคากลาง

นายช่างโยธาชำนาญงาน

(ลงชื่อ)

 (นางภคภรณ์ กาวิน)

กรรมการกำหนดราคากลาง

เจ้าพนักงานธุรการชำนาญงาน

(ลงชื่อ)

 (นายดำเนิน ยิ่งนอก)

เห็นชอบ

ปลัดเทศบาลตำบลป่าซาง

(ลงชื่อ)

 (นายโชคเอก พานิชญากิจ)

อนุมัติ

นายกเทศมนตรีตำบลป่าซาง

วันที่

สรุปรายการประมาณราคาค่าก่อสร้าง

โครงการ ก่อสร้างรางระบายน้ำ คสล.พร้อมฝาปิด คสล. ขอย 2 บ้านปางปูลุย หมู่ที่ 5

สถานที่ก่อสร้าง ขอย2 บ้านปางปูลุย หมู่ที่ 5 ตำบลป่าซาง อ.แม่จัน จ.เชียงราย

25 ตุลาคม 2567

ลำดับ	รายการ	จำนวน	หน่วย	ราคาวัสดุ		ค่าแรงงาน		ราคารวม	หมายเหตุ
				ราคาต่อหน่วย	ราคารวม	ราคาต่อหน่วย	ราคารวม		
จุดที่ 1	ก่อสร้างรางระบายน้ำ คสล. กว้าง 0.40 เมตร ยาว	54.00	เมตร						
1	ดินขุด	30.80	ลบ.ม.		-	112.00	3,449.63	3,449.63	
2	ทรายหยาบรองพื้น	1.76	ลบ.ม.	560.75	984.12	112.00	196.56	1,180.68	
3	คอนกรีตหยาบ	1.76	ลบ.ม.	1,710.28	3,001.54	327.00	573.89	3,575.43	
4	คอนกรีตโครงสร้าง 240 ksc	14.45	ลบ.ม.	1,815.42	26,232.82	327.00	4,725.15	30,957.97	
5	เหล็ก RB 9 SR 24	558.58	กก.	21.91	12,240.17	4.40	2,457.75	14,697.92	
6	ลวดผูกเหล็ก (30 กก./1 ตัน)	13.96	กก.	46.73	652.56		-	652.56	
7	เหล็กฉาก ทน 4 มม.ขนาด 50 x 50 มม. (2 นิ้ว)	331.20	กก.	27.84	9,221.22	10.00	3,312.00	12,533.22	
8	ไม้แบบสำหรับงานอย่างง่าย	76.84	ตรม.	135.05	10,377.24	121.00	9,297.64	19,674.88	
	ฝารางระบายน้ำคอนกรีตเสริมเหล็ก								
1	คอนกรีตโครงสร้าง 240 ksc	3.56	ลบ.ม.	1,815.42	6,470.16	327.00	1,165.43	7,635.58	
2	เหล็ก RB 9 SR 24	420.50	กก.	21.91	9,214.44	4.40	1,850.21	11,064.64	
3	เหล็กฉาก ทน 4 มม.ขนาด 50 x 50 มม. (2 นิ้ว)	331.20	กก.	27.84	9,221.22	10.00	3,312.00	12,533.22	
4	ลวดผูกเหล็ก (30 กก./1 ตัน)	10.51	กก.	46.73	491.25		-	491.25	
5	ไม้แบบสำหรับงานอย่างง่าย	35.24	ตรม.	135.05	4,759.70	121.00	4,264.52	9,024.23	
	รวมวัสดุและค่าแรง				92,866.43		34,604.78	127,471.21	



โครงการก่อสร้างรางระบายน้ำ คสล. พร้อมฝาปิด ซอย 2
สถานที่บ้านปางปูเลย ม .5 ต.ป่าซาง อ.แม่จัน จ.เชียงใหม่



เทศบาลตำบลป่าซาง
อำเภอแม่จัน จังหวัดเชียงราย

โบสถ์คาทอลิก แม่พระราชินีแห่งครอบครัว



โครงการ
โครงการก่อสร้างวางระบายน้ำ คลล.
พร้อมฝายปิด ซอย 2

สถานที่
บ้านปางปูเลย ม.5
ต.ป่าซาง อ.แม่จัน จ.เชียงราย

สำรวจ/เขียนแบบ
(นางฉาวมัญญ์ศานต์ บาล่าลี)
เขียนแบบ

สำรวจ/ออกแบบ
(นายปฏิภาณ เกษวิริยะการ)
นายช่างโยธาสำนักงาน

ตรวจสอบ
(นายธิตชัย ปินทรายมูล)
หัวหน้าฝ่ายการโยธา

ตรวจสอบ
(นายสมพล บังเงิน)
ผู้อำนวยการกองช่าง

เห็นชอบ
(นายดำเนิน ชัยนอก.)
ปลัดเทศบาลตำบลป่าซาง

อนุมัติ
(นายพิชิต ผัดป่า.)
รองนายกเทศมนตรี, ปฏิบัติราชการแทน
นายกเทศมนตรีตำบลป่าซาง

วันที่	
แบบแปลน	
มาตราส่วน	
เลขที่แบบ	

แผนที่พอลังเชป โครงการก่อสร้างวางระบายน้ำ คลล. พร้อมฝายปิด ซอย 2 จำนวน 2 จุด บ้านปางปูเลย หมู่ที่ 5
มาตราส่วน no



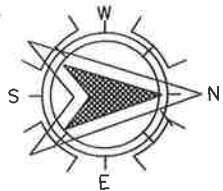

ถนน คสล. เดิม

ซอย 1

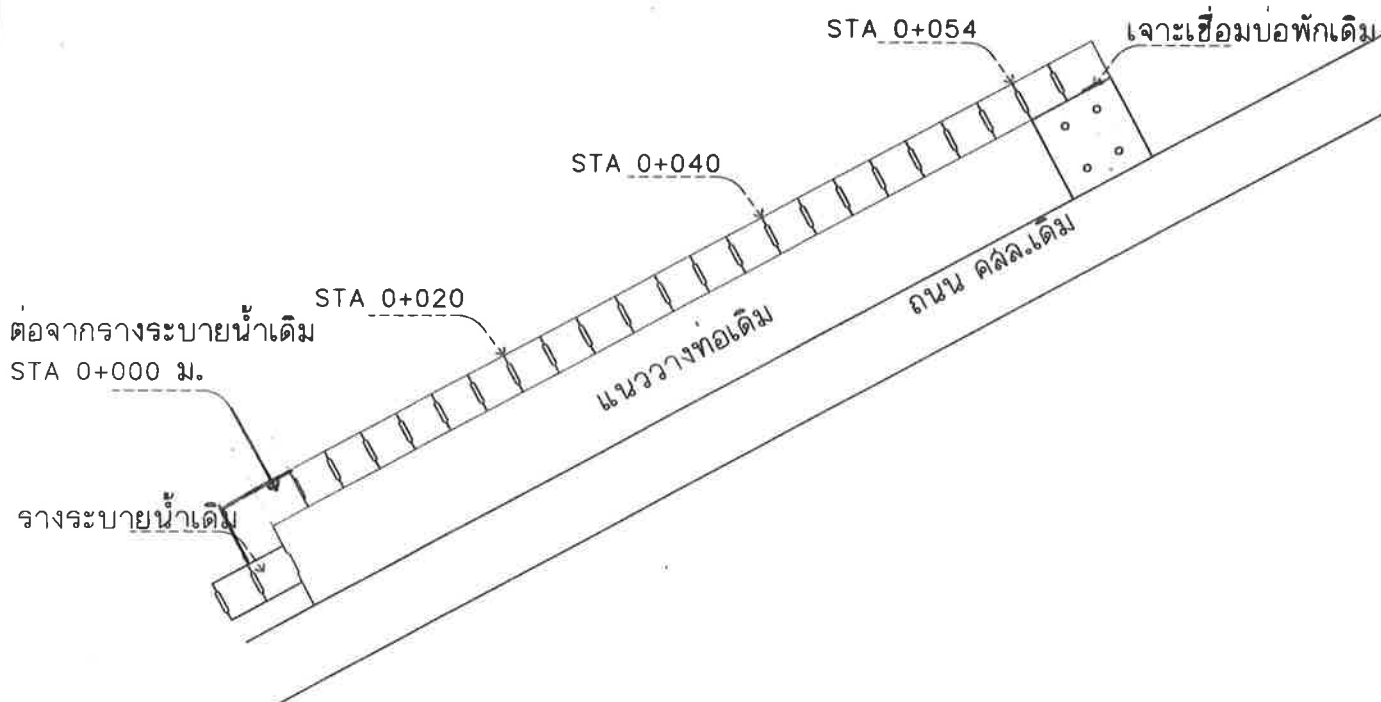

แปลนรางระบายน้ำ

มาตราส่วน

no



เทศบาลตำบลป่าซาง
อำเภอแม่จัน จังหวัดเชียงราย

โครงการ

โครงการก่อสร้างวางระบายน้ำ คสล.
พร้อมฝาบด ซอย 2

สถานที่

บ้านบางปูเลขที่ ม.5
ต.ป่าซาง อ.แม่จัน จ.เชียงราย

สำรวจ/เขียนแบบ

(นางฉวามัญสุกานต์ นาสาลี)
เขียนแบบ

สำรวจ/ออกแบบ

(นายปฐวิภาณ เกษวิริยะการ)
นายช่างโยธาชำนาญงาน

ตรวจสอบ

(นายสิศชัย ปินทรายมูล)
หัวหน้าฝ่ายการโยธา

ตรวจสอบ

(นายฉมพล บึงเงิน)
ผู้อำนวยการกองช่าง

เห็นชอบ

(นายคำเนิน ชิ่งนอก.)
ปลัดเทศบาลตำบลป่าซาง

อนุมัติ

(นายพิศิต ศักเป้า.)
รองนายกเทศมนตรี ปฏิบัติราชการแทน
นายกเทศมนตรีตำบลป่าซาง

วันที่

แบบแสดง

มาตราส่วน

เลขที่แบบ

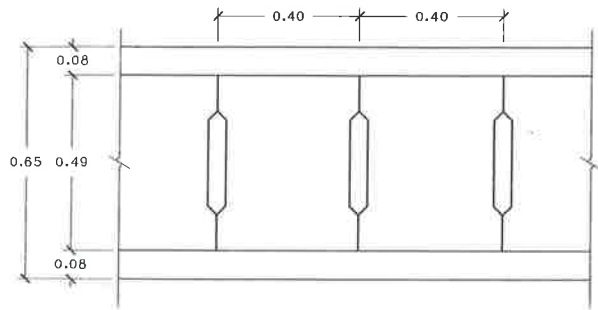

แปลนวางระบายน้ำความกว้างภายในเฉลี่ย 0.40 เมตร
Scale 1:15

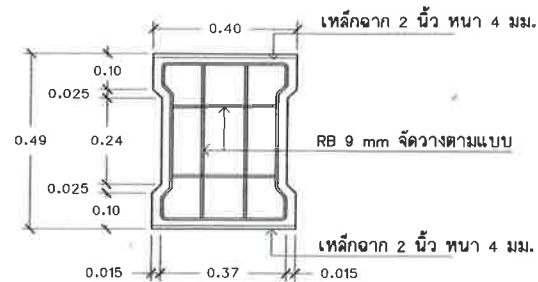

แปลนฝังวางระบายน้ำความกว้างภายในเฉลี่ย 0.40 เมตร(หรือเฉลี่ยตามสภาพพื้นที่)
Scale 1:15

หมายเหตุ

1. ความลึกของรางขึ้นอยู่กับสภาพหน้างานจริง โดยให้ผู้ควบคุมงานเป็นผู้พิจารณากำหนด กรณีที่รางระบายน้ำตัดผ่าน ผิวจราจร และถนน คลล.เดิม ให้ใช้เหล็กเสริมตามแบบ

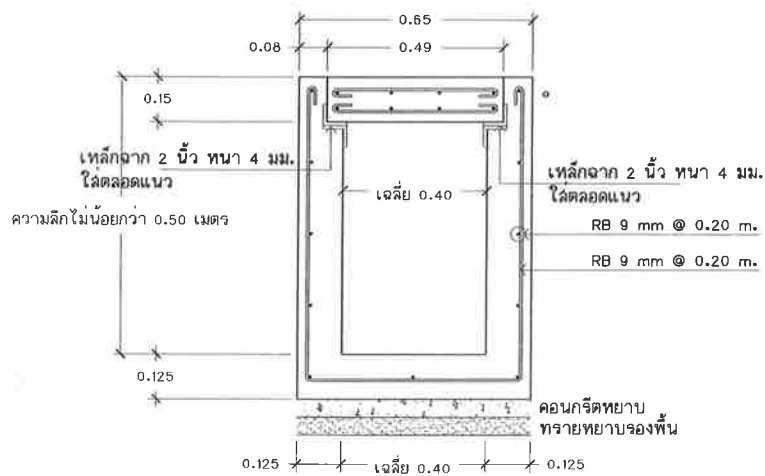
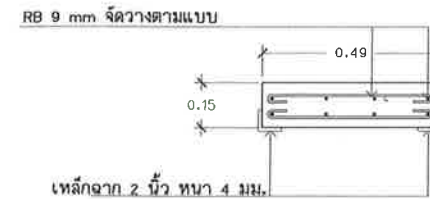

รูปตัดวางระบายน้ำ จุดที่ 1 STA 0+000 ม.
Scale no

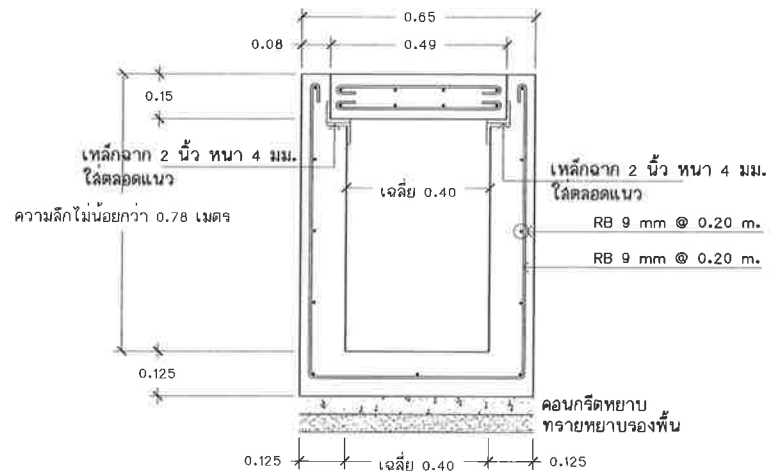

รูปตัดวางระบายน้ำ จุดที่ 1 STA 0+020 ม.
Scale no



เทศบาลตำบลป่าซาง
อำเภอแม่จัน จังหวัดเชียงราย

โครงการ

โครงการก่อสร้างวางระบายน้ำ คลล. พร้อมฝาปิด ขอย 2

สถานที่

บ้านปางปูเลย ม.5
ต.ป่าซาง อ.แม่จัน จ.เชียงราย

สำรวจ/เขียนแบบ

(นางสาวมัญชานต์ ปาลาลิ)
เขียนแบบ

สำรวจ/ออกแบบ

(นายปฏิภาณ เกษวิริยะการ)
นายช่างโยธาชำนาญงาน

ตรวจสอบ

(นายชิตชัย ปินทวยมูล)
หัวหน้าฝ่ายการโยธา

ตรวจสอบ

(นายฉมพล บังเงิน)
ผู้อำนวยการกองช่าง

เห็นชอบ

(.นายคณิน ยี่งนอก.)
ปลัดเทศบาลตำบลป่าซาง

อนุมัติ

(.นายพิชิต ด้ดเป้า.)
รองนายกเทศมนตรี ปฏิบัติราชการแทน
นายกเทศมนตรีตำบลป่าซาง

วันที่

แบบแสดง

มาตราส่วน

เลขที่แบบ

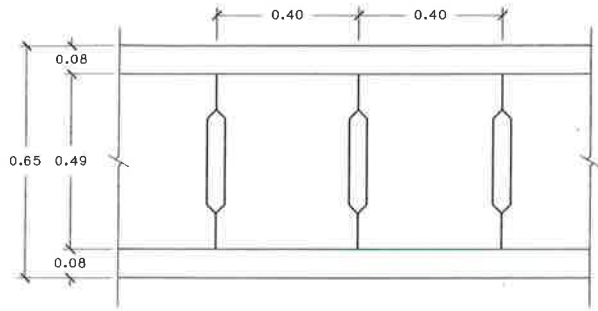

แปลนวางระบายน้ำความกว้างภายในเฉลี่ย 0.40 เมตร
Scale 1:15

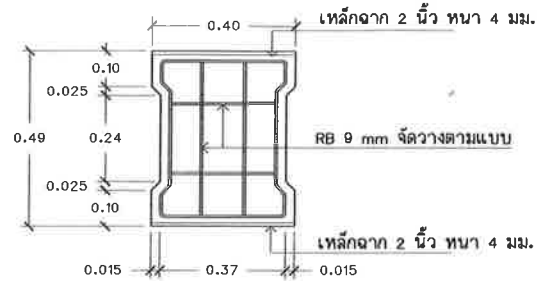

แปลนวางระบายน้ำความกว้างภายในเฉลี่ย 0.40 เมตร(หรือเฉลี่ยตามสภาพพื้นที่)
Scale 1:15

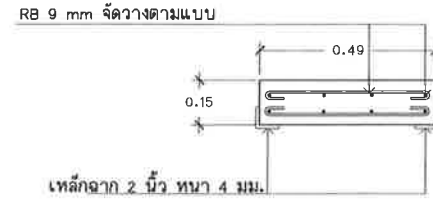

เหล็กฉาก 2 นิ้ว ทน 4 มม.

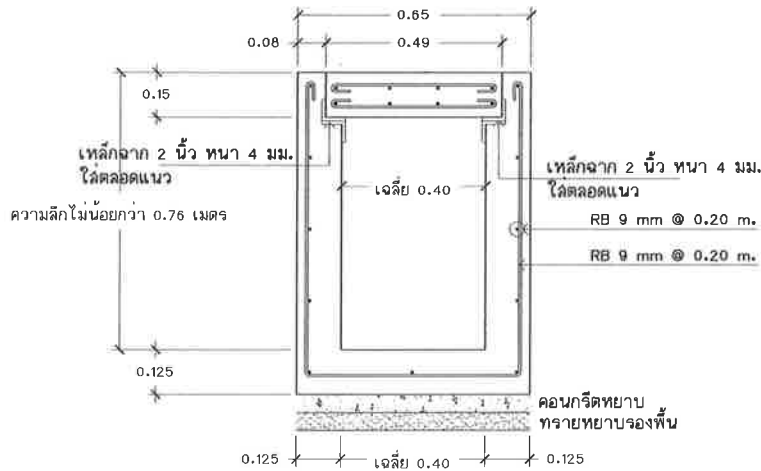

รูปตัดวางระบายน้ำ จุดที่ 1 STA 0+040 ม.
Scale 1:15

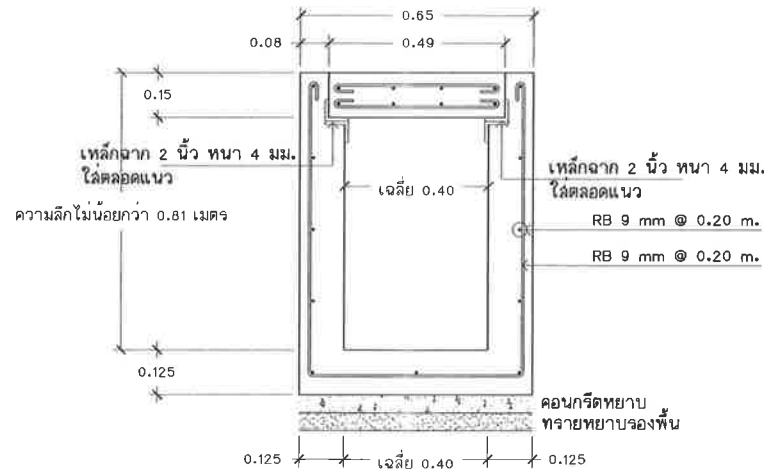

รูปตัดวางระบายน้ำ จุดที่ 1 STA 0+54 ม.
Scale 1:15

หมายเหตุ

1. ความลึกของวางขึ้นอยู่กับสภาพหน้างานจริง โดยให้ผู้ควบคุมงานเป็นผู้พิจารณากำหนด กรณีที่วางระบายน้ำตัดผ่าน ผิวจราจร และถนน คสล.เดิม ให้ใช้เหล็กเสริมตามแบบ



เทศบาลตำบลป่าซาง
อำเภอแม่จัน จังหวัดเชียงราย

โครงการ

โครงการก่อสร้างวางระบายน้ำ คสล.
พร้อมฝาบด ซอย 2

สถานที่

บ้านปางปูเลย ม.5
ต.ป่าซาง อ.แม่จัน จ.เชียงราย

สำรวจ/เขียนแบบ

(นางสาวมัญญกานต์ บาล่าลี)
เขียนแบบ

สำรวจ/ออกแบบ

(นายปฏิภาณ เกษวิริยะการ)
นายช่างโยธาชำนาญงาน

ตรวจสอบ

(นายชิตชัย ปินทรามูล)
หัวหน้าฝ่ายการโยธา

ตรวจสอบ

(นายฉมพล บังเงิน)
ผู้อำนวยการกองช่าง

เห็นชอบ

(นายคำเนน ยี่งนอก.)
ปลัดเทศบาลตำบลป่าซาง

อนุมัติ

(นายพิชิต ตัดเป่า.)

รองนายกเทศมนตรี ปฏิบัติราชการแทน
นายกเทศมนตรีตำบลป่าซาง

วันที่

แบบแสดง

มาตราส่วน

เลขที่แบบ



เทศบาลตำบลป่าซาง
อำเภอแม่จัน จังหวัดเชียงราย

โครงการ
โครงการก่อสร้างรางระบายน้ำ คลด.
พร้อมฝาบด ซอย 2

สถานที่
บ้านบางปูเลย ม.5
ต.ป่าซาง อ.แม่จัน จ.เชียงราย

สำรวจ/เขียนแบบ
(นางสาวมัญชุสวณต์ บำลำลี)
เขียนแบบ

สำรวจ/ออกแบบ
(นายปฏิภาณ เกษวิริยะการ)
นายช่างโยธาสำนักงาน

ตรวจฉลอป
(นายสิศชัย ปินทรายมูล)
หัวหน้าฝ่ายการโยธา

ตรวจฉลอป
(นายลมพล บังเงิน)
ผู้อำนวยการกองช่าง

เห็นชอบ
(นายดำเนิน อึ้งนอก)
ปลัดเทศบาลตำบลป่าซาง

อนุมัติ
(นายพิชิต ผัดเป่า)
รองนายกเทศมนตรี ปฏิบัติราชการแทน
นายกเทศมนตรีตำบลป่าซาง

วันที่
แบบแปลน
มาตราส่วน
เลขที่แบบ

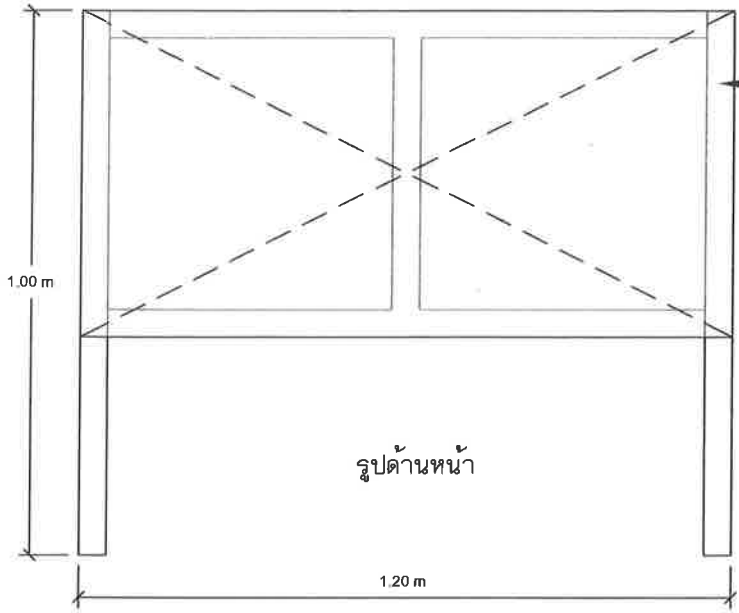

โครงคร่าป้าย (เหล็กหรือไม้)

รูปด้านหน้า

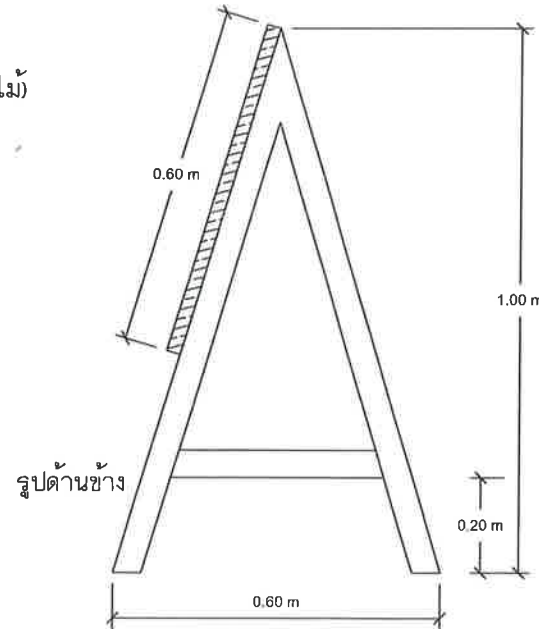

รูปด้านข้าง

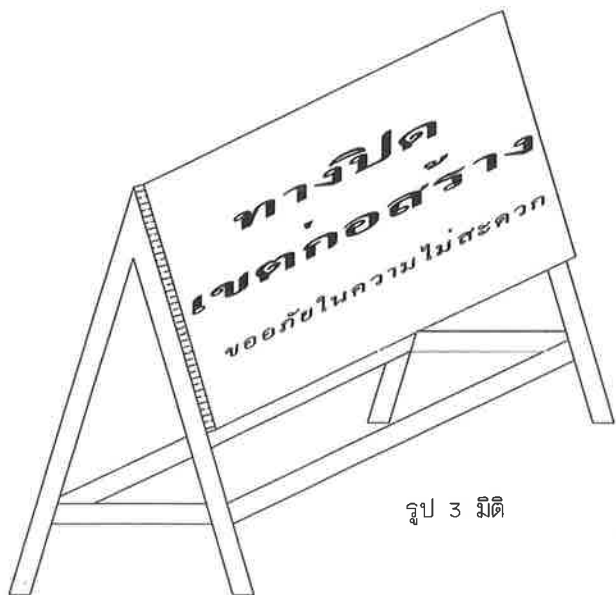

รูป 3 มิติ



ติดตั้งไม่น้อยกว่า 3 บ้าย ตำแหน่งติดตั้ง (จุดเริ่มต้นโครงการ, จุดสิ้นสุดโครงการ, ระหว่างกลางของจุดเริ่มต้นและสิ้นสุด)

ขยายป้ายเตือน None Scale



เทศบาลตำบลป่าซาง
อำเภอแม่จัน จังหวัดเชียงราย

โครงการ
โครงการก่อสร้างระบบจ่ายน้ำ คล.ล.
พร้อมฝาทับ ซอย 2

สถานที่
บ้านบางปูเลขที่ ม.5
ต.ป่าซาง อ.แม่จัน จ.เชียงราย

สำรวจ/เขียนแบบ
(นางสาวมัญญชานต์ บำคำลี)
เขียนแบบ

สำรวจ/ออกแบบ
(นายปฏิภาณ เพชรวิริยะการ)
นายช่างโยธาชำนาญงาน

ตรวจสอบ
(นายชิตชัย ปินทรายมูล)
หัวหน้าฝ่ายการโยธา

ตรวจสอบ
(นายสมพล บั้งเงิน)
ผู้อำนวยการกองช่าง

เห็นชอบ
(นายคำเนิน ยิ่งนอก.)
ปลัดเทศบาลตำบลป่าซาง

อนุมัติ
(นายพิชิต สัตย์แก้ว.)
รองนายกเทศมนตรี ปฏิบัติราชการแทน
นายกเทศมนตรีตำบลป่าซาง

วันที่

แบบแสดง

มาตราส่วน

เลขที่แบบ

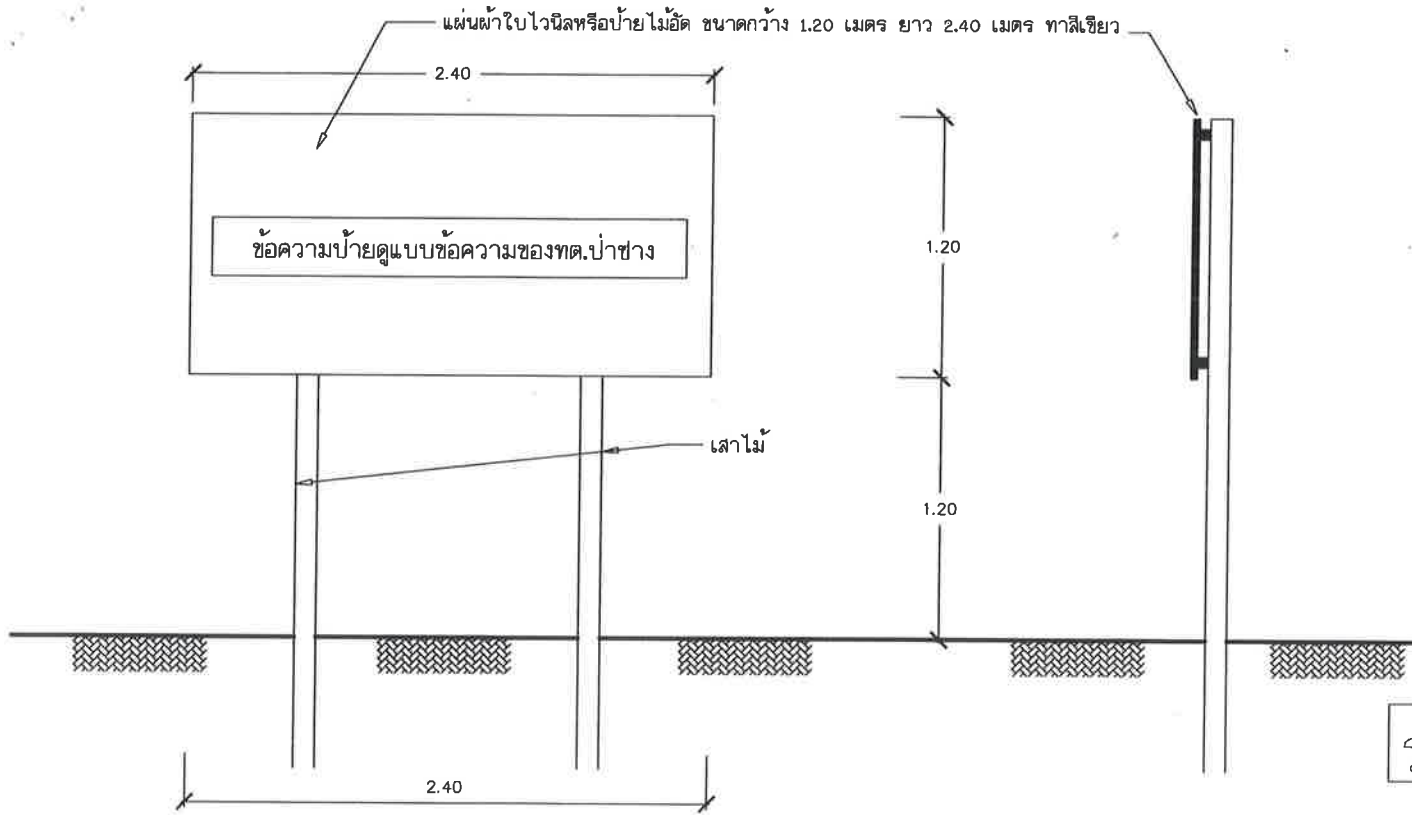

รูปด้านข้าง 1: 25

รูปด้านหน้า 1: 25

รายการประกอบแบบ
1. พื้นป้ายทาสีเขียว
2. ตัวหนังสือข้อความใช้สีขาว
3. ขนาดตัวหนังสือกำหนดตามความเหมาะสมตามข้อความที่กำหนด
4. แผ่นป้ายขนาด 1.20 เมตร ยาว 2.40 เมตร

หมายเหตุ

-จุดติดตั้งกำหนดตามความเหมาะสม ในหน้างาน สามารถมองเห็นได้ชัดเจน

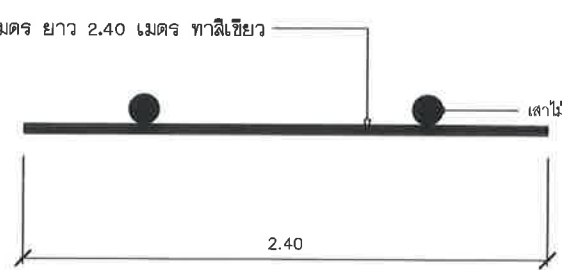

รูปแปลน 1: 25

รายละเอียดประกอบ แบบป้ายมาตรฐานสำหรับโครงการก่อสร้างของเทศบาลตำบลป่าซาง

มาตราส่วน

เลขที่แบบ



เทศบาลตำบลป่าซาง
อำเภอแม่จัน จังหวัดเชียงราย

โครงการ
โครงการก่อสร้างรางระบายน้ำ คล.ล.
พร้อมฝาดัด ชอย 2

สถานที่
บ้านบางปูเลขที่ ม.5
ต.ป่าซาง อ.แม่จัน จ.เชียงราย

สำรวจ/เขียนแบบ
(นางสาวมัญญกานต์ บาลาลี)
เขียนแบบ

สำรวจ/ออกแบบ
(นายปฏิภาณ เกษวิริยะการ)
นายช่างโยธาชำนาญงาน

ตรวจสอบ
(นายชิตชัย ปินทรามูล)
หัวหน้าฝ่ายการโยธา

ตรวจสอบ
(นายสมพล บึงเงิน)
ผู้อำนวยการกองช่าง

เห็นชอบ
(นายดำเนิน ยี่งนอก.)
ปลัดเทศบาลตำบลป่าซาง

อนุมัติ
(นายพิชิต ด้ล่เป้า.)
รองนายกเทศมนตรี ปฏิบัติราชการแทน
นายกเทศมนตรีตำบลป่าซาง

วันที่
แบบแปลน
มาตราส่วน
เลขที่แบบ

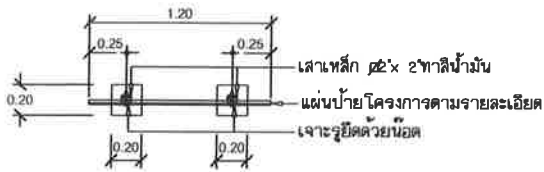

แบบรูปแปลนบ่อบั่โครงการ 1:25

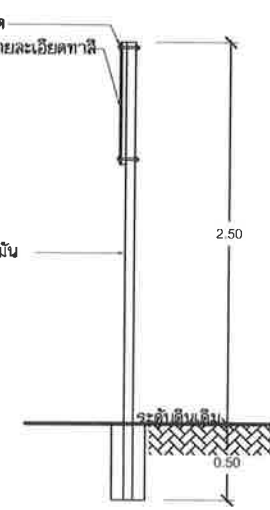
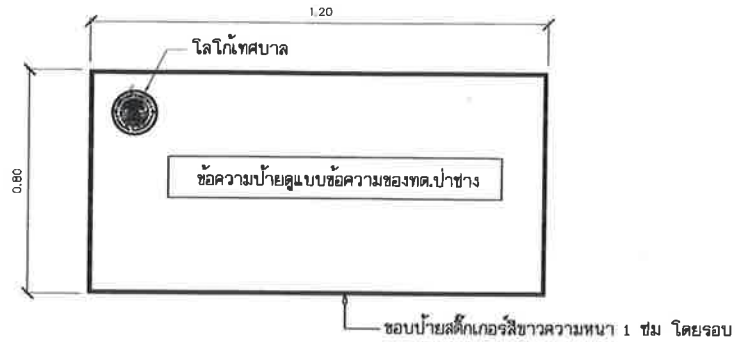

แบบรูปด้านข้างบ่อบั่โครงการ 1:25

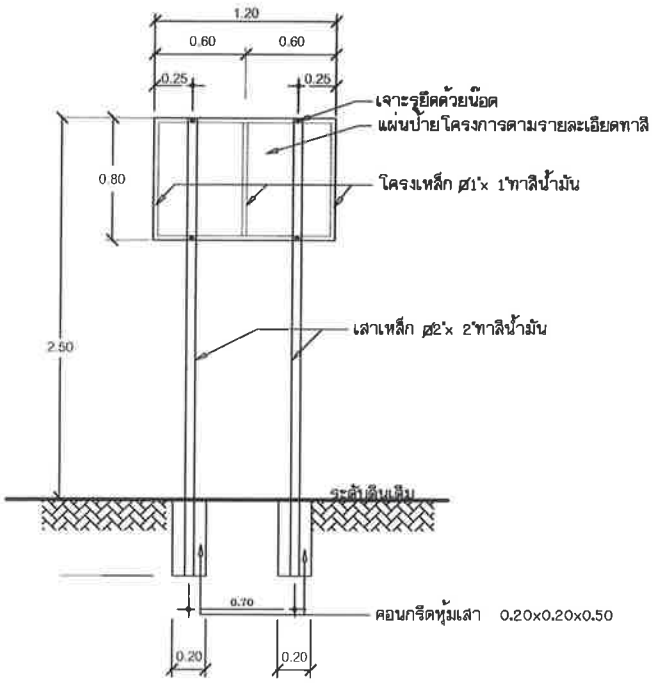

แบบรูปโครงเหล็กบ่อบั่โครงการ 1:25



ตัวอย่างโลโก้เทศบาล

- รายการประกอบแบบ
- เสาเหล็กทาลีขาว (ใช้ลีน้ำมัน)
 - แผ่นบ่อบั่แผ่นเหล็ก พื้นบ่อบั่ทาลีฟ้าทั้ง 2 ด้าน (ใช้ลีน้ำมัน)
 - คิ้วทาลีสีขาวใช้เป็นสติกเกอร์ติดเท่านั้น
 - ขนาดคิ้วทาลีกำหนดตามความเหมาะสมตามข้อความที่กำหนด
 - แผ่นบ่อบั่แผ่นเหล็กขนาด 0.80 เมตร ยาว 1.20 เมตร

- หมายเหตุ
- จุดที่ตั้งกำหนดตามความเหมาะสมในหน้างานที่สามารถมองเห็นให้ชัดเจน
 - ก่อนดำเนินการทาลีจริงให้ทาลีกันสนิมก่อน