



ประกาศเทศบาลตำบลป่าซาง
เรื่อง ประกวดราคาจ้างก่อสร้างโครงการก่อสร้างศาลาอเนกประสงค์ บ้านป่าซาง หมู่ที่ ๓ ด้วยวิธี
ประกวดราคาอิเล็กทรอนิกส์ (e-bidding)

เทศบาลตำบลป่าซาง มีความประสงค์จะประกวดราคาจ้างก่อสร้างโครงการก่อสร้างศาลาอเนกประสงค์ บ้านป่าซาง หมู่ที่ ๓ ด้วยวิธีประกวดราคาอิเล็กทรอนิกส์ (e-bidding) วงเงินงบประมาณ ๙๖๙,๐๐๐.๐๐ บาท (เก้าแสนหกหมื่นเก้าบาทถ้วน) ราคากลางของงานจ้างก่อสร้าง ในการประกวดราคาครั้งนี้ เป็นเงินทั้งสิ้น ๙๖๗,๑๖๐.๐๗ บาท (เก้าแสนหกหมื่นเจ็ดพันหนึ่งร้อยหกสิบบาทเจ็ดสตางค์) ตามรายการ ดังนี้

ปริมาณงาน ก่อสร้างศาลา	จำนวน	๑	โครงการ
อเนกประสงค์ พื้นที่รวมไม่น้อยกว่า ๑๐๖.๐๐ ตารางเมตร พร้อมป้ายประชาสัมพันธ์			
โครงการ รายละเอียดตาม			
• งบประมาณการงานก่อสร้าง และ			
ตามแบบแปลนที่เทศบาลตำบล			
ป่าซางกำหนด			
ปรากฏรายละเอียดตามแบบ			
ก่อสร้างศาลาอเนกประสงค์			
บ้านป่าซาง หมู่ที่ ๓ ตำบลป่า			
ซาง อำเภอแม่จัน จังหวัด			
เชียงราย			

ผู้ยื่นข้อเสนอจะต้องมีคุณสมบัติ ดังต่อไปนี้

๑. มีความสามารถตามกฎหมาย
๒. ไม่เป็นบุคคลล้มละลาย

๓. ไม่อยู่ระหว่างเลิกกิจการ

๔. ไม่เป็นบุคคลซึ่งอยู่ระหว่างถูกระงับการยื่นข้อเสนอหรือทำสัญญากับหน่วยงานของรัฐไว้ชั่วคราว เนื่องจากเป็นผู้ที่ไม่ผ่านเกณฑ์การประเมินผลการปฏิบัติงานของผู้ประกอบการตามระเบียบ ที่รัฐมนตรีว่าการกระทรวงการคลังกำหนดตามที่ประกาศเผยแพร่ในระบบเครือข่ายสารสนเทศของกรมบัญชีกลาง

๕. ไม่เป็นบุคคลซึ่งถูกระงับชื่อไว้ในบัญชีรายชื่อผู้ทำงานและได้แจ้งเวียนชื่อให้เป็นผู้ทำงานของหน่วยงานของรัฐในระบบเครือข่ายสารสนเทศของกรมบัญชีกลาง ซึ่งรวมถึงนิติบุคคลที่ผู้ทำงานเป็นผู้จัดการ กรรมการผู้จัดการ ผู้บริหาร ผู้มีอำนาจในการดำเนินงานในกิจการของนิติบุคคลนั้นด้วย

๖. มีคุณสมบัติและไม่มีลักษณะต้องห้ามตามที่คณะกรรมการนโยบายการจัดซื้อจัดจ้างและการบริหารพัสดุภาครัฐกำหนดในราชกิจจานุเบกษา

๗. เป็นบุคคลธรรมดาหรือนิติบุคคลผู้มีอาชีพรับจ้างงานที่ประกวดราคาอิเล็กทรอนิกส์ดังกล่าว

๘. ไม่เป็นผู้มีผลประโยชน์ร่วมกันกับผู้ยื่นข้อเสนอรายอื่นที่เข้ายื่นข้อเสนอให้แก่เทศบาลตำบลป่าซาง ณ วันประกาศประกวดราคาอิเล็กทรอนิกส์ หรือไม่เป็นผู้กระทำการอันเป็นการขัดขวางการแข่งขันราคาอย่างเป็นธรรม ในการประกวดราคาอิเล็กทรอนิกส์ครั้งนี้

๙. ไม่เป็นผู้ได้รับเอกสิทธิ์หรือความคุ้มกัน ซึ่งอาจปฏิเสธไม่ยอมขึ้นศาลไทย เว้นแต่รัฐบาลของผู้ยื่นข้อเสนอได้มีคำสั่งสละเอกสิทธิ์และความคุ้มกันเช่นนั้น

๑๐. ผู้ยื่นข้อเสนอต้องมีผลงานก่อสร้างประเภทเดียวกันกับผลงานที่ประกวดราคาจ้างก่อสร้างในวงเงินไม่น้อยกว่า ๔๘๔,๕๐๐.๐๐ บาท (สี่แสนแปดหมื่นสี่พันห้าร้อยบาทถ้วน) และเป็นผลงานที่เป็นคู่สัญญาโดยตรงกับหน่วยงานของรัฐ หรือหน่วยงานเอกชนที่ เทศบาลตำบลป่าซาง เชื้อถือ ซึ่งผลงานดังกล่าวของยื่นข้อเสนอ ต้องเป็นผลงานในสัญญาเดียวเท่านั้น และเป็นสัญญาที่ผู้ยื่นข้อเสนอได้ทำงานแล้วเสร็จตามสัญญา ซึ่งได้มีการส่งมอบงานและตรวจรับเรียบร้อยแล้ว ตามหนังสือเวียน กรมบัญชีกลาง ที่ กค(กวจ) ๐๔๐๕.๒/ว๒๑๔ ลงวันที่ ๑๘ พฤษภาคม ๒๕๖๓

๑๑. ผู้ยื่นข้อเสนอที่ยื่นข้อเสนอในรูปแบบของ "กิจการร่วมค้า" ต้องมีคุณสมบัติดังนี้

กรณีที่ข้อตกลงระหว่างผู้เข้าร่วมค้ากำหนดให้ผู้เข้าร่วมค้ารายใดรายหนึ่งเป็นผู้เข้าร่วมค้าหลัก ข้อตกลงระหว่างผู้เข้าร่วมค้าจะต้องมีการกำหนดสัดส่วนหน้าที่และความรับผิดชอบในปริมาณงานสิ่งของ หรือมูลค่าตามสัญญาของผู้เข้าร่วมค้าหลักมากกว่าผู้เข้าร่วมค้ารายอื่นทุกราย

กรณีที่ข้อตกลงระหว่างผู้เข้าร่วมค้ากำหนดให้ผู้เข้าร่วมค้ารายใดรายหนึ่งเป็นผู้เข้าร่วมค้าหลัก กิจการร่วมค้านั้นต้องใช้ผลงานของผู้เข้าร่วมค้าหลักรายเดียวเป็นผลงานของกิจการร่วมค้าที่ยื่นข้อเสนอ

สำหรับข้อตกลงระหว่างผู้เข้าร่วมค้าที่ไม่ได้กำหนดให้ผู้เข้าร่วมค้ารายใดเป็นผู้เข้าร่วมค้าหลัก ผู้เข้าร่วมค้าทุกรายจะต้องมีคุณสมบัติครบถ้วนตามเงื่อนไขที่กำหนดไว้ในเอกสารเชิญชวน หรือหนังสือเชิญชวน

กรณีที่ยื่นข้อเสนอสู่ผู้เข้าร่วมคำกำหนดให้มีการมอบหมายผู้เข้าร่วมคำรายใดรายหนึ่งเป็นผู้ยื่นข้อเสนอ ในนามกิจการร่วมค้า การยื่นข้อเสนอดังกล่าวไม่ต้องมีหนังสือมอบอำนาจ

สำหรับผู้เข้าร่วมคำทุกรายจะต้องลงลายมือชื่อในหนังสือมอบอำนาจให้ผู้เข้าร่วมคำรายใดเป็นผู้ยื่นข้อเสนอในนามกิจการร่วมค้า

๑๒. ผู้ยื่นข้อเสนอต้องลงทะเบียนที่มีข้อมูลถูกต้องครบถ้วนในระบบจัดซื้อจัดจ้างภาครัฐด้วยอิเล็กทรอนิกส์ (Electronic Government Procurement : e-GP) ของกรมบัญชีกลาง

๑๓. ผู้ยื่นข้อเสนอต้องมีมูลค่าสุทธิของกิจการ ดังนี้

(๑) กรณีผู้ยื่นข้อเสนอเป็นนิติบุคคลที่จัดตั้งขึ้นตามกฎหมายไทยซึ่งได้จดทะเบียนเกินกว่า ๑ ปี ต้องมีมูลค่าสุทธิของกิจการ จากผลต่างระหว่างสินทรัพย์สุทธิหักด้วยหนี้สินสุทธิ ที่ปรากฏในงบแสดงฐานะการเงินที่มีการตรวจรับรองแล้ว ซึ่งจะต้องแสดงค่าเป็นบวก ๑ ปีสุดท้ายก่อนวันยื่นข้อเสนอ

(๒) สำหรับการจัดซื้อจัดจ้างครั้งหนึ่งที่มีวงเงินเกิน ๕๐๐,๐๐๐ บาทขึ้นไป กรณีผู้ยื่นข้อเสนอเป็นบุคคลธรรมดา โดยพิจารณาจากหนังสือรับรองบัญชีเงินฝาก ไม่เกิน ๙๐ วันก่อนวันยื่นข้อเสนอ โดยต้องมีเงินฝากคงเหลือในบัญชีธนาคารเป็นมูลค่า ๑ ใน ๔ ของมูลค่างบประมาณของโครงการหรือรายการที่ยื่นข้อเสนอในแต่ละครั้ง และหากเป็นผู้ชนะการจัดซื้อจัดจ้างหรือเป็นผู้ได้รับการคัดเลือกจะต้องแสดงบัญชีเงินฝากที่มีมูลค่าดังกล่าวอีกครั้งหนึ่งในวันลงนามในสัญญา

(๓) กรณีที่ผู้ยื่นข้อเสนอไม่มีมูลค่าสุทธิของกิจการหรือทุนจดทะเบียน หรือมีแต่ไม่เพียงพอที่จะ เข้ายื่นข้อเสนอ ผู้ยื่นข้อเสนอสามารถขอวงเงินสินเชื่อ โดยต้องมีวงเงินสินเชื่อ ๑ ใน ๔ ของมูลค่างบประมาณของโครงการหรือรายการที่ยื่นข้อเสนอในครั้งนั้น (สินเชื่อที่ธนาคารภายในประเทศ หรือบริษัทเงินทุนหรือบริษัทเงินทุนหลักทรัพย์ที่ได้รับอนุญาตให้ประกอบกิจการเงินทุนเพื่อการพาณิชย์ และประกอบธุรกิจค้าประกันตามประกาศของธนาคารแห่งประเทศไทย ตามรายชื่อบริษัทเงินทุนที่ธนาคารแห่งประเทศไทยแจ้งเวียนให้ทราบ โดยพิจารณาจากยอดเงินรวมของวงเงินสินเชื่อที่สำนักงานใหญ่รับรอง หรือที่สำนักงานสาขารับรอง (กรณีได้รับมอบอำนาจจากสำนักงานใหญ่) ซึ่งออกให้แก่ผู้ยื่นข้อเสนอ นับถึงวันยื่นข้อเสนอไม่เกิน ๙๐ วัน)

(๔) กรณีตาม (๑) - (๓) ยกเว้นสำหรับกรณีดังต่อไปนี้

(๔.๑) กรณีที่ผู้ยื่นข้อเสนอเป็นหน่วยงานของรัฐ

(๔.๒) นิติบุคคลที่จัดตั้งขึ้นตามกฎหมายไทยที่อยู่ระหว่างการฟื้นฟูกิจการตามพระราชบัญญัติล้มละลาย (ฉบับที่ ๑๐) พ.ศ. ๒๕๖๑

(๔.๓) งานจ้างก่อสร้าง ที่กรมบัญชีกลางได้ขึ้นทะเบียนผู้ประกอบการงานก่อสร้างแล้ว และงานจ้างก่อสร้างที่หน่วยงานของรัฐได้มีการจัดทำบัญชีผู้ประกอบการงานก่อสร้างที่มีคุณสมบัติเบื้องต้นไว้แล้ว ก่อนวันที่พระราชบัญญัติการจัดซื้อจัดจ้างและการบริหารพัสดุภาครัฐมีผลใช้บังคับ

ผู้ยื่นข้อเสนอต้องยื่นข้อเสนอและเสนอราคาทางระบบจัดซื้อจัดจ้างภาครัฐด้วยอิเล็กทรอนิกส์
ในวันที่ ระหว่างเวลา น. ถึง น.

ผู้สนใจสามารถขอรับเอกสารประกวดราคาอิเล็กทรอนิกส์ โดยดาวน์โหลดเอกสารทางระบบจัดซื้อจัดจ้างภาครัฐด้วยอิเล็กทรอนิกส์ หัวข้อ ค้นหาประกาศจัดซื้อจัดจ้างได้ตั้งแต่วันที่ประกาศจนถึงวันเสนอราคา

ผู้ยื่นข้อเสนอสามารถจัดเตรียมเอกสารข้อเสนอได้ตั้งแต่วันที่ประกาศจนถึงวันเสนอราคา

ผู้ยื่นข้อเสนอต้องชำระเงินค่าซื้อเอกสารประกวดราคาอิเล็กทรอนิกส์ในราคาชุดละ ๕๐๐.๐๐

บาท (ห้าร้อยบาทถ้วน) ตั้งแต่วันที่ ถึงวันที่ ผ่านช่องทางโอนเงินเข้าบัญชีธนาคาร ธนาคารกรุงไทย จำกัด (มหาชน) เลขที่บัญชี ๕๓๕๐๑๒๓๔๕๗ ชื่อบัญชีเทศบาลตำบลป่าซาง และส่งหลักฐานการชำระเงินกับธนาคารมาให้ เทศบาลตำบล ตรวจสอบความถูกต้อง โดยส่งไปรษณีย์อิเล็กทรอนิกส์มาที่ 5570702@dla.go.th ตั้งแต่วันที่ ถึงวันที่ โดยการชำระเงินและการส่งหลักฐานการชำระเงินในวันสุดท้าย ให้ดำเนินการภายในเวลา ๑๖.๓๐ น.

หากปรากฏว่า ผู้ยื่นข้อเสนอรายใดดำเนินการเป็นไปตามกรณีหนึ่งกรณีใด ดังต่อไปนี้ ให้ถือว่าผู้ยื่นข้อเสนอรายนั้นไม่มีสิทธิในการยื่นข้อเสนอในการประกวดราคาอิเล็กทรอนิกส์ครั้งนั้น และหน่วยงานของรัฐต้องไม่พิจารณาข้อเสนอของผู้ยื่นข้อเสนอรายดังกล่าว

๑. ไม่ชำระค่าซื้อเอกสารประกวดราคาอิเล็กทรอนิกส์ หรือชำระไม่ครบถ้วน

๒. ชำระค่าซื้อเอกสารประกวดราคาอิเล็กทรอนิกส์ในวันหรือเวลาอื่นนอกเหนือจาก วันและเวลาที่กำหนดในเอกสารประกวดราคาอิเล็กทรอนิกส์ ไม่ว่าจะเป็นการชำระก่อนถึงวันและเวลาที่กำหนดหรือเมื่อพ้นวันและเวลาที่กำหนดแล้ว

๓. ไม่ได้ส่งหลักฐานการชำระเงินตามช่องทางที่กำหนดไว้ในเอกสารประกวดราคาอิเล็กทรอนิกส์มาให้หน่วยงานของรัฐตรวจสอบความถูกต้อง ภายในวันและเวลาที่กำหนดไว้ในเอกสารประกวดราคาอิเล็กทรอนิกส์

ผู้สนใจสามารถดูรายละเอียดได้ที่เว็บไซต์ <https://pasangmaechan.go.th/> หรือ www.gprocurement.go.th หรือสอบถามทางโทรศัพท์หมายเลข ๐๕๓-๖๐๒๖๖๐ ต่อ ๒๔ ในวันและเวลาราชการ

ผู้สนใจต้องการทราบรายละเอียดเพิ่มเติมเกี่ยวกับสถานที่หรือร่างรายละเอียดขอบเขตของงานทั้งโครงการ โปรดสอบถามมายัง เทศบาลตำบลป่าซาง ผ่านทางไปรษณีย์อิเล็กทรอนิกส์ 5570702@dla.go.th หรือช่องทางตามที่กรมบัญชีกลางกำหนดภายในวันที่ โดยเทศบาลตำบลป่าซางจะชี้แจงรายละเอียดดังกล่าวผ่านทางเว็บไซต์ <https://pasangmaechan.go.th/> และ www.gprocurement.go.th ในวันที่

ประกาศ ณ วันที่ ธันวาคม พ.ศ. ๒๕๖๗



(นายโชคเอก พาณิชญากิจ)

นายกเทศมนตรีตำบลป่าซาง



เอกสารประกวดราคาจ้างก่อสร้างด้วยการประกวดราคาอิเล็กทรอนิกส์ (e-bidding)

เลขที่

ประกวดราคาจ้างก่อสร้างโครงการก่อสร้างศาลาอเนกประสงค์ บ้านป่าซาง หมู่ที่ ๓ ด้วยวิธีประกวดราคา
อิเล็กทรอนิกส์ (e-bidding)

ตามประกาศเทศบาลตำบลป่าซาง

ลงวันที่ ธันวาคม ๒๕๖๗

เทศบาลตำบลป่าซาง ซึ่งต่อไปนี้เรียกว่า "เทศบาลตำบล" มีความประสงค์จะดำเนินการ
ประกวดราคาจ้างก่อสร้างโครงการก่อสร้างศาลาอเนกประสงค์ บ้านป่าซาง หมู่ที่ ๓ ด้วยวิธีประกวดราคา
อิเล็กทรอนิกส์ (e-bidding) ปริมาณงาน ก่อสร้างศาลาอเนกประสงค์ พื้นที่รวมไม่น้อยกว่า ๑๐๖.๐๐ ตาราง
เมตร พร้อมป้ายประชาสัมพันธ์โครงการรายละเอียดตามประมาณการงานก่อสร้าง และตามแบบแปลนที่
เทศบาลตำบลป่าซางกำหนด ปรากฏรายละเอียดตามแบบก่อสร้างศาลาอเนกประสงค์ บ้านป่าซาง หมู่ที่ ๓
ตำบลป่าซาง อำเภอแม่จัน จังหวัดเชียงราย วงเงินงบประมาณ ๙๖๙,๐๐๐.๐๐บาท (เก้าแสนหกหมื่นเก้าบาท
ถ้วน) ราคากลางของงานจ้างก่อสร้าง ในการประกวดราคาครั้งนี้ เป็นเงินทั้งสิ้น ๙๖๗,๑๖๐.๐๗ บาท (เก้าแสน
หกหมื่นเจ็ดพันหนึ่งร้อยหกสิบบาทเจ็ดสตางค์) โดยมีข้อแนะนำและข้อกำหนดดังต่อไปนี้

๑. เอกสารแนบท้ายเอกสารประกวดราคาอิเล็กทรอนิกส์

- ๑.๑ ร่างรายละเอียดขอบเขตของงานทั้งโครงการ (Terms of Reference : TOR)
- ๑.๒ แบบใบเสนอราคาที่กำหนดไว้ในระบบจัดซื้อจัดจ้างภาครัฐด้วยอิเล็กทรอนิกส์
- ๑.๓ แบบสัญญาจ้างก่อสร้าง
- ๑.๔ แบบหนังสือคำประกัน
 - (๑) หลักประกันสัญญา
- ๑.๕ สูตรการปรับราคา
- ๑.๖ บทนิยาม
 - (๑) ผู้ที่มีผลประโยชน์ร่วมกัน
 - (๒) การขัดขวางการแข่งขันอย่างเป็นธรรม
- ๑.๗ แบบบัญชีเอกสารที่กำหนดไว้ในระบบจัดซื้อจัดจ้างภาครัฐด้วยอิเล็กทรอนิกส์
 - (๑) บัญชีเอกสารส่วนที่ ๑
 - (๒) บัญชีเอกสารส่วนที่ ๒
- ๑.๘ แผนการใช้วัสดุที่ผลิตภายในประเทศและแผนการใช้เหล็กที่ผลิตภายในประเทศ

๑.๙ แผนการทำงาน

๒. คุณสมบัติของผู้ยื่นข้อเสนอ

๒.๑ มีความสามารถตามกฎหมาย

๒.๒ ไม่เป็นบุคคลล้มละลาย

๒.๓ ไม่อยู่ระหว่างเลิกกิจการ

๒.๔ ไม่เป็นบุคคลซึ่งอยู่ระหว่างถูกระงับการยื่นข้อเสนอหรือทำสัญญากับหน่วยงานของรัฐไว้ชั่วคราว เนื่องจากเป็นผู้ที่ไม่ผ่านเกณฑ์การประเมินผลการปฏิบัติงานของผู้ประกอบการตามระเบียบที่รัฐมนตรีว่าการกระทรวงการคลังกำหนดตามที่ประกาศเผยแพร่ในระบบเครือข่ายสารสนเทศของกรมบัญชีกลาง

๒.๕ ไม่เป็นบุคคลซึ่งถูกระงับชื่อไว้ในบัญชีรายชื่อผู้ทำงานและได้แจ้งเวียนชื่อให้เป็นผู้ทำงานของหน่วยงานของรัฐในระบบเครือข่ายสารสนเทศของกรมบัญชีกลาง ซึ่งรวมถึงนิติบุคคลที่ผู้ทำงานเป็นหุ้นส่วนผู้จัดการ กรรมการผู้จัดการ ผู้บริหาร ผู้มีอำนาจในการดำเนินงานในกิจการของนิติบุคคลนั้นด้วย

๒.๖ มีคุณสมบัติและไม่มีลักษณะต้องห้ามตามที่คณะกรรมการนโยบายการจัดซื้อจัดจ้าง และการบริหารพัสดุภาครัฐกำหนดในราชกิจจานุเบกษา

๒.๗ เป็นบุคคลธรรมดาหรือนิติบุคคลผู้มีอาชีพรับจ้างงานที่ประกวดราคาอิเล็กทรอนิกส์ดังกล่าว

๒.๘ ไม่เป็นผู้มีผลประโยชน์ร่วมกันกับผู้ยื่นข้อเสนอรายอื่นที่เข้ายื่นข้อเสนอให้แก่เทศบาลตำบล ณ วันประกาศประกวดราคาอิเล็กทรอนิกส์ หรือไม่เป็นผู้กระทำการอันเป็นการขัดขวาง การแข่งขันอย่างเป็นธรรมในการประกวดราคาอิเล็กทรอนิกส์ครั้งนี้

๒.๙ ไม่เป็นผู้ได้รับเอกสิทธิ์หรือความคุ้มกัน ซึ่งอาจปฏิเสธไม่ยอมขึ้นศาลไทย เว้นแต่รัฐบาล ของผู้ยื่นข้อเสนอได้มีคำสั่งให้สละเอกสิทธิ์และความคุ้มกันเช่นนั้น

๒.๑๐ ผู้ยื่นข้อเสนอต้องมีผลงานก่อสร้างประเภทเดียวกันกับผลงานที่ประกวดราคาจ้าง ก่อสร้างในวงเงินไม่น้อยกว่า ๔๘๔,๕๐๐.๐๐ บาท (สี่แสนแปดหมื่นสี่พันห้าร้อยบาทถ้วน) และเป็นผลงานที่เป็นคู่สัญญาโดยตรงกับหน่วยงานของรัฐ หรือหน่วยงานเอกชนที่ เทศบาลตำบลป่าซาง เชื้อถือ ซึ่งผลงานดังกล่าวของยื่นข้อเสนอ ต้องเป็นผลงานในสัญญาเดียวเท่านั้น และเป็นสัญญาที่ผู้ยื่นข้อเสนอได้ทำงานแล้วเสร็จตามสัญญา ซึ่งได้มีการส่งมอบงานและตรวจรับเรียบร้อยแล้ว ตามหนังสือเวียน กรมบัญชีกลาง ที่ กค(กวจ)๐๔๐๕.๒/ว๒๑๔ ลงวันที่ ๑๘ พฤษภาคม ๒๕๖๓

๒.๑๑ กิจการร่วมค้าที่ยื่นข้อเสนอในรูปแบบของ "กิจการร่วมค้า" ต้องมีคุณสมบัติดังนี้
กรณีที่ข้อตกลงระหว่างผู้เข้าร่วมค้ากำหนดให้ผู้เข้าร่วมค้ารายใดรายหนึ่งเป็นผู้เข้าร่วมค้าหลัก ข้อตกลงระหว่างผู้เข้าร่วมค้าจะต้องมีการกำหนดสัดส่วนหน้าที่และความรับผิดชอบในปริมาณงาน สิ่งของหรือมูลค่าตามสัญญาของผู้เข้าร่วมค้าหลักมากกว่าผู้เข้าร่วมค้ารายอื่นทุกราย

กรณีที่ข้อตกลงระหว่างผู้เข้าร่วมค้ากำหนดให้ผู้เข้าร่วมค้ารายใดรายหนึ่งเป็นผู้เข้าร่วมค้าหลัก กิจการร่วมค่านั้นต้องใช้ผลงานของผู้เข้าร่วมค้าหลักรายเดียวเป็นผลงานของกิจการร่วมค้าที่ยื่น

ข้อเสนอ

สำหรับข้อตกลงระหว่างผู้เข้าร่วมค้าที่ไม่ได้กำหนดให้ผู้เข้าร่วมค้ารายใดเป็นผู้เข้าร่วมค้าหลัก ผู้เข้าร่วมค้าทุกรายจะต้องมีคุณสมบัติครบถ้วนตามเงื่อนไขที่กำหนดไว้ในเอกสารเชิญชวน หรือหนังสือเชิญชวน

กรณีที่ข้อตกลงระหว่างผู้เข้าร่วมค้ากำหนดให้มีการมอบหมายผู้เข้าร่วมค้ารายใดรายหนึ่งเป็นผู้ยื่นข้อเสนอ ในนามกิจการร่วมค้า การยื่นข้อเสนอดังกล่าวไม่ต้องมีหนังสือมอบอำนาจ

สำหรับข้อตกลงระหว่างผู้เข้าร่วมค้าที่ไม่ได้กำหนดให้ผู้เข้าร่วมค้ารายใดเป็นผู้ยื่นข้อเสนอ ผู้เข้าร่วมค้าทุกรายจะต้องลงลายมือชื่อในหนังสือมอบอำนาจให้ผู้เข้าร่วมค้ารายใดรายหนึ่งเป็นผู้ยื่นข้อเสนอ ในนามกิจการร่วมค้า

๒.๑๒ ผู้ยื่นข้อเสนอต้องลงทะเบียนที่มีข้อมูลถูกต้องครบถ้วนในระบบจัดซื้อจัดจ้างภาครัฐด้วย อิเล็กทรอนิกส์ (Electronic Government Procurement : e-GP) ของกรมบัญชีกลาง

๒.๑๓ ผู้ยื่นข้อเสนอต้องมีมูลค่าสุทธิของกิจการ ดังนี้

(๑) กรณีผู้ยื่นข้อเสนอเป็นนิติบุคคลที่จัดตั้งขึ้นตามกฎหมายไทยซึ่งได้จดทะเบียนเกินกว่า ๑ ปี ต้องมีมูลค่าสุทธิของกิจการ จากผลต่างระหว่างสินทรัพย์สุทธิหักด้วยหนี้สินสุทธิ ที่ปรากฏในงบแสดงฐานะการเงินที่มีการตรวจรับรองแล้ว ซึ่งจะต้องแสดงค่าเป็นบวก ๑ ปีสุดท้ายก่อนวันยื่นข้อเสนอ

(๒) สำหรับการจัดซื้อจัดจ้างครั้งหนึ่งที่มีวงเงินเกิน ๕๐๐,๐๐๐ บาทขึ้นไป กรณีผู้ยื่นข้อเสนอเป็นบุคคลธรรมดา โดยพิจารณาจากหนังสือรับรองบัญชีเงินฝาก ไม่เกิน ๙๐ วันก่อนวันยื่นข้อเสนอ โดยต้องมีเงินฝากคงเหลือในบัญชีธนาคารเป็นมูลค่า ๑ ใน ๔ ของมูลค่างบประมาณของโครงการหรือรายการที่ยื่นข้อเสนอในแต่ละครั้ง และหากเป็นผู้ชนะการจัดซื้อจัดจ้างหรือเป็นผู้ได้รับการคัดเลือกจะต้องแสดงบัญชีเงินฝากที่มีมูลค่าดังกล่าวอีกครั้งหนึ่งในวันลงนามในสัญญา

(๓) กรณีที่ผู้ยื่นข้อเสนอไม่มีมูลค่าสุทธิของกิจการหรือทุนจดทะเบียน หรือมีแต่ไม่เพียงพอที่จะ เข้ายื่นข้อเสนอ ผู้ยื่นข้อเสนอสามารถขอวงเงินสินเชื่อ โดยต้องมีวงเงินสินเชื่อ ๑ ใน ๔ ของมูลค่างบประมาณของโครงการหรือรายการที่ยื่นข้อเสนอในครั้งนั้น (สินเชื่อที่ธนาคารภายในประเทศ หรือบริษัทเงินทุนหรือบริษัทเงินทุนหลักทรัพย์ที่ได้รับอนุญาตให้ประกอบกิจการเงินทุนเพื่อการพาณิชย์ และประกอบธุรกิจค้าประกันตามประกาศของธนาคารแห่งประเทศไทย ตามรายชื่อบริษัทเงินทุนที่ธนาคารแห่งประเทศไทยแจ้งเวียนให้ทราบ โดยพิจารณาจากยอดเงินรวมของวงเงินสินเชื่อที่สำนักงานใหญ่รับรอง หรือที่สำนักงานสาขารับรอง (กรณีได้รับมอบอำนาจจากสำนักงานใหญ่) ซึ่งออกให้แก่ผู้ยื่นข้อเสนอ นับถึงวันยื่นข้อเสนอไม่เกิน ๙๐ วัน)

(๔) กรณีตาม (๑) - (๓) ยกเว้นสำหรับกรณีดังต่อไปนี้

(๔.๑) กรณีที่ผู้ยื่นข้อเสนอเป็นหน่วยงานของรัฐ

(๔.๒) นิติบุคคลที่จัดตั้งขึ้นตามกฎหมายไทยที่อยู่ระหว่างการฟื้นฟูกิจการตามพระราชบัญญัติล้มละลาย (ฉบับที่ ๑๐) พ.ศ. ๒๕๖๑

(๔.๓) งานจ้างก่อสร้าง ที่กรมบัญชีกลางได้ขึ้นทะเบียนผู้ประกอบการงาน

ก่อสร้างแล้ว และงานจ้างก่อสร้างที่หน่วยงานของรัฐได้มีการจัดทำบัญชีผู้ประกอบการงานก่อสร้างที่มีคุณสมบัติเบื้องต้นไว้แล้ว ก่อนวันที่พระราชบัญญัติการจัดซื้อจัดจ้างและการบริหารพัสดุภาครัฐมีผลใช้บังคับ

๓. หลักฐานการยื่นข้อเสนอ

ผู้ยื่นข้อเสนอจะต้องเสนอเอกสารหลักฐานยื่นมาพร้อมกับการเสนอราคาทางระบบจัดซื้อจัดจ้างภาครัฐด้วยอิเล็กทรอนิกส์ โดยแยกเป็น ๒ ส่วน คือ

๓.๑ ส่วนที่ ๑ อย่างน้อยต้องมีเอกสารดังต่อไปนี้

- (๑) ในกรณีผู้ยื่นข้อเสนอเป็นนิติบุคคล
 - (ก) ห้างหุ้นส่วนสามัญหรือห้างหุ้นส่วนจำกัด ให้ยื่นสำเนาหนังสือรับรองการจดทะเบียนนิติบุคคล บัญชีรายชื่อหุ้นส่วนผู้จัดการ ผู้มีอำนาจควบคุม (ถ้ามี)
 - (ข) บริษัทจำกัดหรือบริษัทมหาชนจำกัด ให้ยื่นสำเนาหนังสือรับรองการจดทะเบียนนิติบุคคล หนังสือบริคณห์สนธิ บัญชีรายชื่อกรรมการผู้จัดการ ผู้มีอำนาจควบคุม (ถ้ามี) และบัญชีผู้ถือหุ้นรายใหญ่ (ถ้ามี)
 - (๒) ในกรณีผู้ยื่นข้อเสนอเป็นบุคคลธรรมดาหรือคณะบุคคลที่มีใช้นิติบุคคล ให้ยื่นสำเนาบัตรประจำตัวประชาชนของผู้ยื่น ข้อเสนอข้อตกลงที่แสดงถึงการเข้าเป็นหุ้นส่วน (ถ้ามี) สำเนาบัตรประจำตัวประชาชนของผู้เป็นหุ้นส่วน หรือสำเนาหนังสือเดินทางของผู้เป็นหุ้นส่วนที่ได้ถือสัญชาติไทย
 - (๓) ในกรณีผู้ยื่นข้อเสนอเป็นผู้ยื่นข้อเสนอรวมกันในฐานะเป็นผู้ร่วมค้า ให้ยื่นสำเนาสัญญาของการเข้าร่วมค้า และเอกสารตามที่ระบุไว้ใน (๑) หรือ (๒) ของผู้ร่วมค้า แล้วแต่กรณี
 - (๔) ผู้ยื่นข้อเสนอต้องแสดงหลักฐานเกี่ยวกับมูลค่าสุทธิของกิจการ ดังนี้
 - (๔.๑) ในกรณีผู้ยื่นข้อเสนอเป็นนิติบุคคล ให้ยื่นงบแสดงฐานะการเงินที่มีการรับรองแล้วของ ๑ ปีสุดท้ายก่อนวันยื่นข้อเสนอ โดยให้ยื่นขณะเข้าเสนอราคา
 - (๔.๒) ในกรณีผู้ยื่นข้อเสนอเป็นบุคคลธรรมดา ให้ยื่นหนังสือรับรองบัญชีเงินฝาก ไม่เกิน ๙๐ วัน ก่อนวันยื่นข้อเสนอ โดยให้ยื่นขณะเข้าเสนอราคา และจะต้องแสดงหนังสือรับรองบัญชีเงินฝากที่มีมูลค่าดังกล่าวอีกครั้งหนึ่งในวันลงนามในสัญญา
 - (๔.๓) กรณีที่ผู้ยื่นข้อเสนอไม่มีมูลค่าสุทธิของกิจการและทุนจดทะเบียน หรือมีแต่ไม่เพียงพอที่จะเข้ายื่นข้อเสนอ ให้ยื่นสำเนาหนังสือรับรองวงเงินสินเชื่อ (สินเชื่อที่ธนาคารภายในประเทศหรือบริษัทเงินทุนหรือบริษัทเงินทุนหลักทรัพย์ที่ได้รับอนุญาตให้ประกอบกิจการเงินทุนเพื่อการพาณิชย์และประกอบธุรกิจค้าประกัน ตามประกาศของธนาคารแห่งประเทศไทย ตามรายชื่อบริษัทเงินทุนที่ธนาคารแห่งประเทศไทยแจ้งเวียนให้ทราบ โดยพิจารณาจากยอดเงินรวมของวงเงินสินเชื่อที่สำนักงานใหญ่รับรองหรือที่สำนักงานสาขารับรอง (กรณีได้รับมอบอำนาจจากสำนักงานใหญ่) ซึ่งออกให้แก่ผู้ยื่นข้อเสนอ นับถึงวันยื่นข้อเสนอไม่เกิน ๙๐ วัน)
 - (๕) สำเนาใบทะเบียนพาณิชย์ หรือสำเนาใบจดทะเบียนเป็นนิติบุคคล (ถ้ามี)
 - (๖) สำเนาใบทะเบียนพาณิชย์ (ถ้ามี)
 - (๗) บัญชีเอกสารส่วนที่ ๑ ทั้งหมดที่ได้ยื่นพร้อมกับการเสนอราคาทางระบบจัด

ซื้อจัดจ้างภาครัฐด้วยอิเล็กทรอนิกส์ ตามแบบในข้อ ๑.๗ (๑) โดยไม่ต้องแนบในรูปแบบ PDF File (Portable Document Format)

ทั้งนี้ เมื่อผู้ยื่นข้อเสนอดำเนินการแนบไฟล์เอกสารตามบัญชีเอกสารส่วนที่ ๑ ครบถ้วน ถูกต้องแล้ว ระบบจัดซื้อจัดจ้างภาครัฐด้วยอิเล็กทรอนิกส์จะสร้างบัญชีเอกสารส่วนที่ ๑ ตามแบบในข้อ ๑.๗ (๑) ให้โดยผู้ยื่นข้อเสนอไม่ต้องแนบบัญชีเอกสารส่วนที่ ๑ ดังกล่าวในรูปแบบ PDF File (Portable Document Format)

๓.๒ ส่วนที่ ๒ อย่างน้อยต้องมีเอกสารดังต่อไปนี้

(๑) ในกรณีที่ผู้ยื่นข้อเสนอมอบอำนาจให้บุคคลอื่นกระทำการแทนให้แนบหนังสือมอบอำนาจซึ่งติดอากรแสตมป์ตามกฎหมาย โดยมีหลักฐานแสดงตัวตนของผู้มอบอำนาจและผู้รับมอบอำนาจ ทั้งนี้หากผู้รับมอบอำนาจเป็นบุคคลธรรมดาต้องเป็นผู้ที่บรรลุนิติภาวะตามกฎหมายแล้วเท่านั้น

(๒) สำเนาหนังสือรับรองผลงานก่อสร้าง

(๓) สำเนาใบขึ้นทะเบียนผู้ประกอบการวิสาหกิจขนาดกลางและขนาดย่อม (SMEs) (ถ้ามี)

(๔) บัญชีเอกสารส่วนที่ ๒ ทั้งหมดที่ได้ยื่นพร้อมกับการเสนอราคาทางระบบจัดซื้อจัดจ้างภาครัฐด้วยอิเล็กทรอนิกส์ตามแบบในข้อ ๑.๗ (๒) โดยไม่ต้องแนบในรูปแบบ PDF File (Portable Document Format)

ทั้งนี้ เมื่อผู้ยื่นข้อเสนอดำเนินการแนบไฟล์เอกสารตามบัญชีเอกสารส่วนที่ ๒ ครบถ้วน ถูกต้องแล้ว ระบบจัดซื้อจัดจ้างภาครัฐด้วยอิเล็กทรอนิกส์จะสร้างบัญชีเอกสารส่วนที่ ๒ ตามแบบในข้อ ๑.๗ (๒) ให้โดยผู้ยื่นข้อเสนอไม่ต้องแนบบัญชีเอกสารส่วนที่ ๒ ดังกล่าวในรูปแบบ PDF File (Portable Document Format)

๔. การเสนอราคา

๔.๑ ผู้ยื่นข้อเสนอต้องยื่นข้อเสนอ และเสนอราคาทางระบบจัดซื้อจัดจ้างภาครัฐด้วยอิเล็กทรอนิกส์ตามที่กำหนดไว้ในเอกสารประกวดราคาอิเล็กทรอนิกส์นี้ โดยไม่มีเงื่อนไขใดๆ ทั้งสิ้น และจะต้องกรอกข้อความให้ถูกต้องครบถ้วน พร้อมทั้งหลักฐานแสดงตัวตนและทำการยืนยันตัวตนของผู้ยื่นข้อเสนอ โดยไม่ต้องแนบบใบเสนอราคาในรูปแบบ PDF File (Portable Document Format)

๔.๒ ให้ผู้ยื่นข้อเสนอกรอกรายละเอียดการเสนอราคาในใบเสนอราคาตามแนบเอกสารประกวดราคาข้างก่อสร้างด้วยวิธีประกวดราคาอิเล็กทรอนิกส์ (e-bidding) ข้อ ๑.๒ ให้ครบถ้วน โดยไม่ต้องยื่น ใบแจ้งปริมาณงานและราคาและใบบัญชีรายการก่อสร้าง ในรูปแบบ PDF File (Portable Document Format)

ในการเสนอราคาให้เสนอราคาเป็นเงินบาทและเสนอราคาได้เพียงครั้งเดียวและราคาเดียว โดยเสนอราคารวม หรือราคาต่อหน่วย หรือราคาต่อรายการ ตามเงื่อนไขที่ระบุไว้ท้ายใบเสนอราคา

ให้ถูกต้อง ทั้งนี้ ราคารวมที่เสนอจะต้องตรงกันทั้งตัวเลขและตัวหนังสือ ถ้าตัวเลขและตัวหนังสือไม่ตรงกัน ให้ถือตัวหนังสือเป็นสำคัญ โดยคิดราคารวมทั้งสิ้นซึ่งรวมค่าภาษีมูลค่าเพิ่ม ภาษีอากรอื่น และค่าใช้จ่ายทั้งปวงไว้แล้ว

ราคาที่เสนอจะต้องเสนอกำหนดยื่นราคาไม่น้อยกว่า ๙๐ วัน ตั้งแต่วันเสนอราคาโดยภายในกำหนดยื่นราคา ผู้ยื่นข้อเสนอต้องรับผิดชอบราคาที่ตนได้เสนอไว้และจะถอนการเสนอราคาไม่ได้

๔.๓ ผู้ยื่นข้อเสนอจะต้องเสนอกำหนดเวลาดำเนินการก่อสร้างแล้วเสร็จไม่เกิน ๙๐ วัน นับถัดจากวันลงนามในสัญญาจ้าง หรือวันที่ได้รับหนังสือแจ้งจาก เทศบาลตำบล ให้เริ่มทำงาน

๔.๔ ก่อนเสนอราคา ผู้ยื่นข้อเสนอควรตรวจดูร่างสัญญา ร่างรายละเอียดขอบเขตของงานทั้งโครงการ (Terms of Reference : TOR) ให้ถี่ถ้วนและเข้าใจเอกสารประกวดราคาจ้างอิเล็กทรอนิกส์ทั้งหมดเสียก่อนที่จะตกลงยื่นข้อเสนอตามเงื่อนไขในเอกสารประกวดราคาจ้างอิเล็กทรอนิกส์

๔.๕ ผู้ยื่นข้อเสนอจะต้องยื่นข้อเสนอและเสนอราคาทางระบบจัดซื้อจัดจ้างภาครัฐด้วย อิเล็กทรอนิกส์ในวันที่ **ระหว่างเวลา** น. ถึง น. และเวลาในการเสนอราคาให้ถือตามเวลาของระบบจัดซื้อจัดจ้างภาครัฐด้วยอิเล็กทรอนิกส์เป็นเกณฑ์

เมื่อพ้นกำหนดเวลายื่นข้อเสนอและเสนอราคาแล้ว จะไม่รับเอกสารการยื่นข้อเสนอ และการเสนอราคาใดๆ โดยเด็ดขาด

๔.๖ ผู้ยื่นข้อเสนอต้องจัดทำเอกสารสำหรับใช้ในการเสนอราคาในรูปแบบไฟล์เอกสาร ประเภท PDF File (Portable Document Format) โดยผู้ยื่นข้อเสนอต้องเป็นผู้รับผิดชอบตรวจสอบความครบถ้วน ถูกต้อง และชัดเจนของเอกสาร PDF File ก่อนที่จะยืนยันการเสนอราคา แล้วจึงส่งข้อมูล (Upload) เพื่อเป็นการเสนอราคาให้แก่**เทศบาลตำบล** ผ่านทางระบบจัดซื้อจัดจ้างภาครัฐด้วยอิเล็กทรอนิกส์

๔.๗ คณะกรรมการพิจารณาผลการประกวดราคาอิเล็กทรอนิกส์จะดำเนินการตรวจสอบ คุณสมบัติของผู้ยื่นข้อเสนอแต่ละรายว่า เป็นผู้ยื่นข้อเสนอที่มีผลประโยชน์ร่วมกันกับผู้ยื่นเสนอรายอื่นตามข้อ ๑.๖ (๑) หรือไม่ หากปรากฏว่าผู้ยื่นเสนอรายใดเป็นผู้ยื่นข้อเสนอที่มีผลประโยชน์ร่วมกันกับผู้ยื่นข้อเสนอรายอื่น คณะกรรมการฯ จะตัดรายชื่อผู้ยื่นเสนอราคาที่มีผลประโยชน์ร่วมกันนั้นออกจากการเป็นผู้ยื่นข้อเสนอ

หากปรากฏต่อคณะกรรมการพิจารณาผลการประกวดราคาอิเล็กทรอนิกส์ว่า ก่อนหรือในขณะที่มีการพิจารณาข้อเสนอ มีผู้ยื่นเสนอรายใดกระทำการอันเป็นการขัดขวางการแข่งขันอย่างเป็นธรรมตาม ข้อ ๑.๖ (๒) และคณะกรรมการฯ เชื่อว่ามีการกระทำอันเป็นการขัดขวางการแข่งขันอย่างเป็นธรรม คณะกรรมการฯ จะตัดรายชื่อผู้ยื่นเสนอรายนั้นออกจากการเป็นผู้ยื่นข้อเสนอ และ**เทศบาลตำบล** จะพิจารณาลงโทษผู้ยื่นเสนอดังกล่าวเป็นผู้ทำงาน เว้นแต่ **เทศบาลตำบล** จะพิจารณาเห็นว่า ผู้ยื่นเสนอรายนั้น มิใช่เป็นผู้ริเริ่มให้มีการกระทำดังกล่าวและได้ให้ความร่วมมือเป็นประโยชน์ต่อการพิจารณาของ**เทศบาลตำบล**

๔.๘ ผู้ยื่นข้อเสนอจะต้องปฏิบัติ ดังนี้

- (๑) ปฏิบัติตามเงื่อนไขที่ระบุไว้ในเอกสารประกวดราคาอิเล็กทรอนิกส์
- (๒) ราคาที่เสนอจะต้องเป็นราคาที่รวมภาษีมูลค่าเพิ่ม และภาษีอื่นๆ (ถ้ามี) รวมค่าใช้จ่ายที่ส่งมอบแล้ว
- (๓) ผู้ยื่นข้อเสนอจะต้องลงทะเบียนเพื่อเข้าสู่กระบวนการเสนอราคา ตามวัน เวลา ที่กำหนด
- (๔) ผู้ยื่นข้อเสนอจะถอนการเสนอราคาที่เสนอแล้วไม่ได้
- (๕) ผู้ยื่นข้อเสนอต้องศึกษาและทำความเข้าใจในระบบและวิธีการเสนอราคา ด้วยวิธีประกวดราคาอิเล็กทรอนิกส์ ของกรมบัญชีกลางที่แสดงไว้ในเว็บไซต์ www.gprocurement.go.th
- (๖) ผู้ยื่นข้อเสนอจะต้องชำระค่าซื้อเอกสารประกวดราคาอิเล็กทรอนิกส์ ใน ราคาชุดละ ๕๐๐.๐๐ บาท (ห้าร้อยบาทถ้วน) ตั้งแต่วันที่ ถึงวันที่ ผ่านบริการโอนเงินเข้าบัญชี ธนาคารกรุงไทยจำกัด (มหาชน) เลขที่บัญชี ๕๓๕๐๑๒๓๙๔๗ ชื่อบัญชีเทศบาลตำบลป่าซาง และส่งหลักฐาน การชำระเงินกับธนาคารมาให้ **เทศบาลตำบล** ตรวจสอบความถูกต้อง โดยส่งไปรษณีย์อิเล็กทรอนิกส์มาที่ 5570702@dla.go.th ตั้งแต่วันที่ ถึงวันที่ โดยการชำระเงินและการส่งหลักฐานการชำระเงินในวัน สิ้นสุดท้าย ให้ดำเนินการภายในเวลา ๑๖.๓๐ น.

หากปรากฏว่า ผู้ยื่นข้อเสนอรายใดดำเนินการเป็นไปตามกรณีหนึ่งกรณีใด ดังต่อไปนี้ ให้ถือว่าผู้ยื่นข้อเสนอรายนั้นไม่มีสิทธิ์ในการยื่นข้อเสนอในการประกวดราคาอิเล็กทรอนิกส์ครั้งนั้น และหน่วยงานของรัฐต้องไม่พิจารณาข้อเสนอของผู้ยื่นข้อเสนอรายดังกล่าว

๑. ไม่ชำระค่าซื้อเอกสารประกวดราคาอิเล็กทรอนิกส์ หรือชำระไม่ ครบถ้วน

๒. ชำระค่าซื้อเอกสารประกวดราคาอิเล็กทรอนิกส์ในวันหรือเวลาอื่น นอกเหนือจาก วันและเวลาที่กำหนดในเอกสารประกวดราคาอิเล็กทรอนิกส์ ไม่ว่าจะเป็นการชำระก่อนถึงวัน และเวลาที่กำหนดหรือเมื่อพ้นวันและเวลาที่กำหนดแล้ว

๓. ไม่ได้ส่งหลักฐานการชำระเงินตามช่องทางที่กำหนดไว้ในเอกสาร ประกวดราคาอิเล็กทรอนิกส์มาให้หน่วยงานของรัฐตรวจสอบความถูกต้อง ภายในวันและเวลาที่กำหนดไว้ใน เอกสารประกวดราคาอิเล็กทรอนิกส์

๔.๙ ผู้สัญญาต้องจัดทำแผนการทำงานมาให้ภายใน ๓๐ วัน นับถัดจากวันลงนามใน สัญญา โดยจัดทำแผนการทำงานตามเอกสารแนบท้ายเอกสารประกวดราคาอิเล็กทรอนิกส์ เว้นแต่เป็นกรณี สัญญาที่มีวงเงินไม่เกิน ๕๐๐,๐๐๐ บาท ทั้งนี้ แผนการทำงานให้ถือเป็นเอกสารส่วนหนึ่งของสัญญา

๔.๑๐ ผู้ยื่นข้อเสนอที่เป็นผู้ชนะการเสนอราคาต้องจัดทำแผนการใช้พัสดุที่ผลิตใน ประเทศและแผนการใช้เหล็กที่ผลิตในประเทศ โดยยื่นให้หน่วยงานของรัฐภายใน ๖๐ วัน นับถัดจากวันลง นามในสัญญา

๕. หลักเกณฑ์และสิทธิในการพิจารณา

๕.๑ การพิจารณาผลการยื่นข้อเสนอประกวดราคาอิเล็กทรอนิกส์ครั้งนี้ **เทศบาล**

ตำบลจะพิจารณาตัดสินโดยใช้หลักเกณฑ์ ราคา

๕.๒ การพิจารณาผู้ชนะการยื่นข้อเสนอ

กรณีใช้หลักเกณฑ์ราคาในการพิจารณาผู้ชนะการยื่นข้อเสนอ เทศบาลตำบล จะ

พิจารณาจาก ราคารวม

๕.๓ หากผู้ยื่นข้อเสนอรายใดมีคุณสมบัติไม่ถูกต้องตามข้อ ๒ หรือยื่นหลักฐานการยื่นข้อเสนอไม่ถูกต้อง หรือไม่ครบถ้วนตามข้อ ๓ หรือยื่นข้อเสนอไม่ถูกต้องตามข้อ ๔ แล้ว คณะกรรมการพิจารณาผล การประกวดราคาอิเล็กทรอนิกส์จะไม่รับพิจารณาข้อเสนอของผู้ยื่นข้อเสนอรายนั้น เว้นแต่ ผู้ยื่นข้อเสนอรายใดเสนอเอกสารทางเทคนิคหรือรายละเอียดคุณลักษณะเฉพาะของพัสดุที่จะจ้างไม่ครบถ้วน หรือเสนอรายละเอียดแตกต่างไปจากเงื่อนไขที่เทศบาลตำบลกำหนดไว้ในประกาศและเอกสารประกวดราคาอิเล็กทรอนิกส์ ในส่วนที่มีใช้สาระสำคัญและความแตกต่างนั้น ไม่มีผลทำให้เกิดการได้เปรียบเสียเปรียบ ต่อผู้ยื่นข้อเสนอรายอื่น หรือเป็นการผิดพลาดเล็กน้อย คณะกรรมการฯ อาจพิจารณาผ่อนปรนการตัดสินผู้ยื่นข้อเสนอรายนั้น

๕.๔ เทศบาลตำบลสงวนสิทธิ์ไม่พิจารณาข้อเสนอของผู้ยื่นข้อเสนอโดยไม่มี การผ่อนผัน ในกรณีดังต่อไปนี้

(๑) ไม่กรอกชื่อผู้ยื่นข้อเสนอในการเสนอราคาทางระบบจัดซื้อจัดจ้าง ด้วยอิเล็กทรอนิกส์

(๒) เสนอรายละเอียดแตกต่างไปจากเงื่อนไขที่กำหนดในเอกสารประกวดราคา อิเล็กทรอนิกส์ที่เป็นสาระสำคัญ หรือมีผลทำให้เกิดความได้เปรียบเสียเปรียบแก่ผู้ยื่นข้อเสนอรายอื่น

๕.๕ ในการตัดสินการประกวดราคาอิเล็กทรอนิกส์หรือในการทำสัญญา คณะกรรมการพิจารณาผลการประกวดราคาอิเล็กทรอนิกส์หรือเทศบาลตำบล มีสิทธิให้ผู้ยื่นข้อเสนอชี้แจงข้อเท็จจริงเพิ่มเติมได้ เทศบาลตำบลมีสิทธิที่จะไม่รับข้อเสนอ ไม่รับราคา หรือไม่ทำสัญญา หากข้อเท็จจริงดังกล่าวไม่เหมาะสมหรือไม่ถูกต้อง

๕.๖ เทศบาลตำบลทรงไว้ซึ่งสิทธิที่จะไม่รับราคาต่ำสุด หรือราคาหนึ่งราคาใด หรือราคาที่เสนอทั้งหมดก็ได้ และอาจพิจารณาเลือกจ้างในจำนวน หรือขนาด หรือเฉพาะรายการหนึ่งรายการใด หรืออาจจะยกเลิก การประกวดราคาอิเล็กทรอนิกส์โดยไม่พิจารณาจัดจ้างเลยก็ได้ สุดแต่จะพิจารณา ทั้งนี้ เพื่อประโยชน์ของทางราชการเป็นสำคัญ และให้ถือว่าการตัดสินของ เทศบาลตำบลเป็นเด็ดขาด ผู้ยื่นข้อเสนอจะเรียกร้องค่าใช้จ่าย หรือค่าเสียหายใดๆ มิได้ รวมทั้ง เทศบาลตำบลจะพิจารณายกเลิกการประกวดราคาอิเล็กทรอนิกส์และลงโทษผู้ยื่นข้อเสนอเป็นผู้ทำงาน ไม่ว่าจะเป็นผู้ยื่นข้อเสนอที่ได้รับการคัดเลือกหรือไม่ก็ตาม หากมีเหตุที่เชื่อได้ว่าผู้ยื่นข้อเสนอกระทำการโดยไม่สุจริต เช่น การเสนอเอกสารอันเป็นเท็จ หรือใช้ชื่อบุคคลธรรมดา หรือนิติบุคคลอื่นมาเสนอราคาแทน เป็นต้น

ในกรณีที่ผู้ยื่นข้อเสนอรายที่เสนอราคาต่ำสุด เสนอราคาต่ำจนคาดหมายได้ว่าไม่อาจดำเนินงานตามเอกสารประกวดราคาอิเล็กทรอนิกส์ได้ คณะกรรมการพิจารณาผลการประกวดราคา

อิเล็กทรอนิกส์หรือ**เทศบาลตำบล** จะให้ผู้ยื่นข้อเสนอที่ชี้แจงและแสดงหลักฐานที่ทำให้เชื่อได้ว่า ผู้ยื่นข้อเสนอสามารถดำเนินงานตามเอกสารประกวดราคาอิเล็กทรอนิกส์ให้เสร็จสมบูรณ์ หากคำชี้แจงไม่เป็นที่รับฟังได้ **เทศบาลตำบล** มีสิทธิที่จะไม่รับข้อเสนอหรือไม่รับราคาของผู้ยื่นข้อเสนอรายนั้น ทั้งนี้ ผู้ยื่นข้อเสนอดังกล่าวไม่มีสิทธิเรียกร้องค่าใช้จ่ายหรือค่าเสียหายใดๆ จาก**เทศบาลตำบล**

๕.๗ ก่อนลงนามในสัญญา **เทศบาลตำบล** อาจประกาศยกเลิกการประกวดราคาอิเล็กทรอนิกส์ หากปรากฏว่ามีการกระทำที่เข้าลักษณะผู้ยื่นข้อเสนอที่ชนะการประกวดราคาหรือที่ได้รับการคัดเลือกมีผลประโยชน์ร่วมกัน หรือมีส่วนได้เสียกับผู้ยื่นข้อเสนอรายอื่น หรือขัดขวางการแข่งขันอย่างเป็นธรรม หรือสมยอมกันกับผู้ยื่นข้อเสนอรายอื่น หรือเจ้าหน้าที่ในการเสนอราคา หรือถือว่ากระทำการทุจริตอื่นใดในการเสนอราคา

๕.๘ หากผู้ยื่นข้อเสนอซึ่งเป็นผู้ประกอบการ SMEs เสนอราคาสูงกว่าราคาต่ำสุดของผู้ยื่นข้อเสนอรายอื่นที่ไม่เกินร้อยละ ๑๐ ให้หน่วยงานของรัฐจัดซื้อจัดจ้างกับผู้ประกอบการ SMEs ดังกล่าว โดยจัดเรียงลำดับผู้ยื่นข้อเสนอซึ่งเป็นผู้ประกอบการ SMEs ซึ่งเสนอราคาสูงกว่าราคาต่ำสุดของผู้ยื่นข้อเสนอรายอื่นไม่เกินร้อยละ ๑๐ ที่จะเรียกมาทำสัญญาไม่เกิน ๓ ราย

ผู้ยื่นข้อเสนอที่เป็นกิจการร่วมค้าที่จะได้สิทธิตามวรรคหนึ่ง ผู้เข้าร่วมค้าทุกรายจะต้องเป็นผู้ประกอบการ SMEs

ทั้งนี้ ผู้ประกอบการ SMEs ที่จะได้แต้มต่อด้านราคาตามวรรคหนึ่ง จะต้องมีความเงินสัญญาสะสมตามปีปฏิทินรวมกับราคาที่เสนอในครั้งแล้ว มีมูลค่ารวมกันไม่เกินมูลค่าของรายได้ตามขนาดที่ขึ้นทะเบียนไว้กับ สสว.

๕.๙ หากผู้ยื่นข้อเสนอซึ่งมิใช่ผู้ประกอบการ SMEs แต่เป็นบุคคลธรรมดาที่ถือสัญชาติไทยหรือนิติบุคคลที่จัดตั้งขึ้นตามกฎหมายไทยเสนอราคาสูงกว่าราคาต่ำสุดของผู้ยื่นข้อเสนอซึ่งเป็นผู้ประกอบการธรรมดาที่มีได้ถือสัญชาติไทยหรือนิติบุคคลที่จัดตั้งขึ้นตามกฎหมายของต่างประเทศไม่เกินร้อยละ ๓ ให้จัดซื้อจัดจ้างกับบุคคลธรรมดาที่ถือสัญชาติไทยหรือนิติบุคคลที่จัดตั้งขึ้นตามกฎหมายไทยดังกล่าว

ผู้ยื่นข้อเสนอที่เป็นกิจการร่วมค้าที่จะได้สิทธิตามวรรคหนึ่ง ผู้เข้าร่วมค้าทุกรายจะต้องเป็นบุคคลธรรมดาที่ถือสัญชาติไทยหรือนิติบุคคลที่จัดตั้งขึ้นตามกฎหมายไทย

๖. การทำสัญญาจ้างก่อสร้าง

ผู้ชนะการประกวดราคาอิเล็กทรอนิกส์จะต้องทำสัญญาจ้างตามแบบสัญญา ดังระบุในข้อ ๑.๓ หรือทำข้อตกลงเป็นหนังสือกับ**เทศบาลตำบล** ภายใน **๗** วัน นับถัดจากวันที่ได้รับแจ้ง และจะต้องวางหลักประกันสัญญาเป็นจำนวนเงิน**เท่ากับร้อยละ ๕** ของราคาค่าจ้างที่ประกวดราคาอิเล็กทรอนิกส์ ให้**เทศบาลตำบล**ยึดถือไว้ในขณะทำสัญญาโดยใช้หลักประกันอย่างหนึ่งอย่างใด ดังต่อไปนี้

๖.๑ เงินสด

๖.๒ เช็คหรือตราพท์ที่ธนาคารเซ็นสั่งจ่าย ซึ่งเป็นเช็คหรือตราพท์ลงวันที่ที่ใส่เช็คหรือตราพท์นั้น ชำระต่อเจ้าหน้าที่ในวันทำสัญญา หรือก่อนวันนั้นไม่เกิน ๓ วันทำการ

๖.๓ หนังสือค้ำประกันของธนาคารภายในประเทศ ตามตัวอย่างที่คณะกรรมการ

นโยบายกำหนด ดังระบุในข้อ ๑.๔ (๒) หรือจะเป็นหนังสือค้ำประกันอิเล็กทรอนิกส์ตามวิธีการที่กรมบัญชีกลางกำหนด

๖.๔ หนังสือค้ำประกันของบริษัทเงินทุน หรือบริษัทเงินทุนหลักทรัพย์ที่ได้รับอนุญาตให้ประกอบกิจการเงินทุนเพื่อการพาณิชย์และประกอบธุรกิจค้ำประกันตามประกาศของธนาคารแห่งประเทศไทย ตามรายชื่อบริษัทเงินทุนที่ธนาคารแห่งประเทศไทยแจ้งเวียนให้ทราบ โดยอนุโลมให้ใช้ตามตัวอย่างหนังสือค้ำประกันของธนาคารที่คณะกรรมการนโยบายกำหนด ดังระบุในข้อ ๑.๔ (๒)

๖.๕ พันธบัตรรัฐบาลไทย

หลักประกันนี้จะคืนให้ โดยไม่มีดอกเบี้ยภายใน ๑๕ วันนับถัดจากวันที่ผู้ชนะการประกวดราคาอิเล็กทรอนิกส์ (ผู้รับจ้าง) พ้นจากข้อผูกพันตามสัญญาจ้างแล้ว

๗. ค่าจ้างและการจ่ายเงิน

เทศบาลตำบล จะจ่ายค่าจ้างซึ่งได้รวมภาษีมูลค่าเพิ่มตลอดจนภาษีอากรอื่น ๆ และค่าใช้จ่ายทั้งปวงด้วยแล้วโดยถือราคาเหมารวมเป็นเกณฑ์และกำหนดการจ่ายเงินเป็นจำนวน ๒ งวด ดังนี้

งวดที่ ๑ เป็นจำนวนเงินในอัตราร้อยละ ๕๐ ของค่าจ้าง เมื่อผู้รับจ้างได้ปฏิบัติงาน ดังนี้

- A งานรื้อถอนพื้นที่คอนกรีต
- B งานดินขุดฐานราก
- C งานโครงสร้าง คสล.
- D งานโครงหลังคาและวัสดุฉนวน

ผู้รับจ้างต้องส่งผลการทดสอบต่างๆ ซึ่งต้องผ่านการรับรองจากหน่วยงานราชการ ให้กับผู้ว่าจ้างก่อนส่งมอบงานที่ ๑ ให้แล้วเสร็จภายใน ๖๐ วันนับถัดจากวันลงนามในสัญญา

งวดสุดท้าย เป็นจำนวนเงินในอัตราร้อยละ ๕๐ ของค่า

จ้าง เมื่อผู้รับจ้างได้ปฏิบัติงานทั้งหมดแล้วเสร็จครบถ้วน ถูกต้องตามรูปแบบรายการ และสัญญาทุกประการ ทั้งหมดให้แล้วเสร็จ และทำความสะอาดสถานที่ก่อสร้างให้เรียบร้อย และพร้อมใช้งานได้

ให้ผู้รับจ้างนำผลการทดสอบต่างๆ ซึ่งผ่านการรับรองจากหน่วยงานราชการให้กับผู้ว่าจ้าง ก่อนส่งมอบงานทุกครั้ง ให้แล้วเสร็จภายใน ๙๐ วันนับถัดจากวันลงนามในสัญญา

๘. อัตราค่าปรับ

ค่าปรับตามสัญญาจ้างแนบท้ายเอกสารประกวดราคาอิเล็กทรอนิกส์นี้ หรือข้อตกลงจ้างเป็นหนังสือจะกำหนด ดังนี้

๘.๑ กรณีที่ผู้รับจ้างนำงานที่รับจ้างไปจ้างช่วงให้ผู้อื่นทำอีกทอดหนึ่งโดยไม่ได้รับอนุญาตจาก**เทศบาลตำบล** จะกำหนดค่าปรับสำหรับการฝ่าฝืนดังกล่าวเป็นจำนวน**ร้อยละ ๑๐.๐๐** ของวงเงินของงานจ้างช่วงนั้น

๘.๒ กรณีที่ผู้รับจ้างปฏิบัติผิดสัญญาจ้างก่อสร้าง นอกเหนือจากข้อ ๘.๑ จะกำหนดค่าปรับเป็นรายวันเป็นจำนวนเงินตายตัวในอัตราร้อยละ **๐.๑๐** ของราคางานจ้าง

๙. การรับประกันความชำรุดบกพร่อง

ผู้ชนะการประกวดราคาอิเล็กทรอนิกส์ซึ่งได้ทำสัญญาจ้าง ตามแบบ ดังระบุในข้อ ๑.๓ หรือข้อตกลงจ้างเป็นหนังสือแล้วแต่กรณี จะต้องรับประกันความชำรุดบกพร่องของงานจ้างที่เกิดขึ้นภายในระยะเวลา ไม่น้อยกว่า ๒ ปี นับถัดจากวันที่เทศบาลตำบลได้รับมอบงาน โดยต้องบริหารจัดการซ่อมแซมแก้ไข ให้ใช้การได้ดีดังเดิมภายใน ๑๕ วัน นับถัดจากวันที่ได้รับแจ้งความชำรุดบกพร่อง

๑๐. ข้อสงวนสิทธิในการยื่นข้อเสนอและอื่น ๆ

๑๐.๑ เงินค่าจ้างสำหรับงานจ้างครั้งนี้ ได้มาจากเงินงบประมาณประจำปี พ.ศ. ๒๕๖๗ การลงนามในสัญญาจะกระทำต่อเมื่อ เทศบาลตำบลได้รับอนุมัติเงิน ค่าก่อสร้างจากเงินงบประมาณประจำปี พ.ศ. ๒๕๖๗

๑๐.๒ เมื่อเทศบาลตำบลได้คัดเลือกผู้ยื่นข้อเสนอรายใดให้เป็นผู้รับจ้าง และได้ตกลงจ้าง ตามการประกวดราคาอิเล็กทรอนิกส์แล้ว ถ้าผู้รับจ้างจะต้องส่งหรือนำสิ่งของมาจากต่างประเทศ และของนั้นต้องนำเข้ามาโดยทางเรือในเส้นทางที่มีเรือไทยเดินอยู่ และสามารถให้บริการรับขนได้ตามที่รัฐมนตรีว่าการกระทรวงคมนาคมประกาศกำหนด ผู้ยื่นข้อเสนอซึ่งเป็นผู้รับจ้างจะต้องปฏิบัติตามกฎหมายว่าด้วยการส่งเสริมการพาณิชย์ ดังนี้

(๑) แจกการส่งหรือนำสิ่งของดังกล่าวเข้ามาจากต่างประเทศต่อกรมเจ้าท่า ภายใน ๗ วัน นับตั้งแต่วันที่ผู้รับจ้างส่งหรือซื้อของจากต่างประเทศ เว้นแต่เป็นของที่รัฐมนตรีว่าการกระทรวงคมนาคมประกาศยกเว้นให้บรรทุกโดยเรืออื่นได้

(๒) จัดการให้สิ่งของดังกล่าวบรรทุกโดยเรือไทย หรือเรือที่มีสิทธิเช่นเดียวกับเรือไทยจากต่างประเทศมายังประเทศไทย เว้นแต่จะได้รับอนุญาตจากกรมเจ้าท่า ให้บรรทุกสิ่งของนั้น โดยเรืออื่น ที่มีใช้เรือไทย ซึ่งจะต้องได้รับอนุญาตเช่นนั้นก่อนบรรทุกของลงเรืออื่น หรือเป็นของที่รัฐมนตรีว่าการกระทรวงคมนาคมประกาศยกเว้นให้บรรทุกโดยเรืออื่น

(๓) ในกรณีที่ไม่ปฏิบัติตาม (๑) หรือ (๒) ผู้รับจ้างจะต้องรับผิดชอบตามกฎหมายว่าด้วยการส่งเสริมการพาณิชย์

๑๐.๓ ผู้ยื่นข้อเสนอซึ่งเทศบาลตำบลได้คัดเลือกแล้ว ไม่ไปทำสัญญาหรือข้อตกลงจ้าง เป็นหนังสือภายในเวลาที่กำหนดดังระบุไว้ในข้อ ๗ เทศบาลตำบลจะริบหลักประกันการยื่นข้อเสนอ หรือเรียก ร้องจากผู้ออกหนังสือค้ำประกัน การยื่นข้อเสนอทันที และอาจพิจารณาเรียกร้องให้ชดใช้ความเสียหายอื่น (ถ้า มี) รวมทั้งจะพิจารณาให้เป็นผู้ที่จ้าง ตามระเบียบกระทรวงการคลังว่าด้วยการจัดซื้อจัดจ้างและการบริหาร พัสดุภาครัฐ

๑๐.๔ เทศบาลตำบลสงวนสิทธิ์ที่จะแก้ไขเพิ่มเติมเงื่อนไข หรือข้อกำหนดในแบบสัญญา หรือข้อตกลงจ้างเป็นหนังสือให้เป็นไปตามความเห็นของสำนักงานอัยการสูงสุด (ถ้ามี)

๑๐.๕ ในกรณีที่เอกสารแนบท้ายเอกสารประกวดราคาอิเล็กทรอนิกส์นี้ มีความขัดหรือแย้งกันผู้ยื่นข้อเสนอจะต้องปฏิบัติตามคำวินิจฉัยของเทศบาลตำบล คำวินิจฉัยดังกล่าวให้ถือเป็นที่สุด และ ผู้ยื่นข้อเสนอไม่มีสิทธิเรียกร้องค่าใช้จ่ายใดๆ เพิ่มเติม

๑๐.๖ เทศบาลตำบล อาจประกาศยกเลิกการจัดจ้างในกรณีต่อไปนี้ได้ โดยที่ผู้ยื่นข้อ

เสนอจะเรียกร้องค่าเสียหายใดๆ จากเทศบาลตำบลไม่ได้

(๑) เทศบาลตำบลไม่ได้รับการจัดสรรเงินที่จะใช้ในการจัดจ้างหรือได้รับการจัดสรร แต่ไม่เพียงพอที่จะทำการจัดจ้างครั้งนี้ต่อไป

(๒) มีการกระทำที่เข้าลักษณะผู้ยื่นข้อเสนอที่ชนะการจัดจ้างหรือที่ได้รับการคัดเลือกมีผลประโยชน์ร่วมกัน หรือมีส่วนได้เสียกับผู้ยื่นข้อเสนอรายอื่น หรือขัดขวางการแข่งขันอย่างเป็นธรรมหรือสมยอมกันกับผู้ยื่นข้อเสนอรายอื่น หรือเจ้าหน้าที่ในการเสนอราคา หรือถือว่ากระทำการทุจริตอื่นใด ในการเสนอราคา

(๓) การทำการจัดจ้างครั้งนี้ต่อไปอาจก่อให้เกิดความเสียหายแก่เทศบาลตำบล หรือกระทบต่อประโยชน์สาธารณะ

(๔) กรณีอื่นในทำนองเดียวกับ (๑) (๒) หรือ (๓) ตามที่กำหนดในกฎกระทรวง ซึ่งออกตามความในกฎหมายว่าด้วยการจัดซื้อจัดจ้างและการบริหารพัสดุภาครัฐ

๑๑. การปรับราคาค่างานก่อสร้าง

การปรับราคาค่างานก่อสร้างตามสูตรการปรับราคาตั้งระบุในข้อ ๑.๕ จะนำมาใช้ในกรณี ที่ ค่างานก่อสร้างลดลงหรือเพิ่มขึ้น โดยวิธีการต่อไปนี้

ตามเงื่อนไข หลักเกณฑ์ สูตรและวิธีคำนวณที่ใช้กับสัญญาแบบปรับราคาได้ตามมติ คณะรัฐมนตรีเมื่อวันที่ ๒๒ สิงหาคม ๒๕๓๒ เรื่อง การพิจารณาช่วยเหลือผู้ประกอบการอาชีพงานก่อสร้าง ตาม หนังสือสำนักเลขาธิการคณะรัฐมนตรี ที่ นร ๐๒๐๓/ว ๑๐๙ ลงวันที่ ๒๔ สิงหาคม ๒๕๓๒

สูตรการปรับราคา (สูตรค่า K) จะต้องคงที่ที่ระดับที่กำหนดไว้ในวันแล้วเสร็จตามที่ กำหนดไว้ในสัญญา หรือภายในระยะเวลาที่เทศบาลตำบลได้ขยายออกไป โดยจะใช้สูตรของทางราชการที่ได้ ระบุในข้อ ๑.๕

๑๒. มาตรฐานฝีมือช่าง

เมื่อเทศบาลตำบลได้คัดเลือกผู้ยื่นข้อเสนอรายใดให้เป็นผู้รับจ้างและได้ตกลงจ้าง ก่อสร้าง ตามประกาศนี้แล้วผู้ยื่นข้อเสนอจะต้องตกลงว่าในการปฏิบัติงานก่อสร้างดังกล่าว ผู้ยื่นข้อเสนอจะต้อง มีและใช้ผู้มีวุฒิปริญญาตรี ปวช. ปวส. และปวท. หรือเทียบเท่าจากสถาบันการศึกษาที่ ก.พ. รับรองให้เข้ารับ ราชการได้ ในอัตราไม่ต่ำกว่าร้อยละ ๑๐ ของแต่ละสาขาช่างแต่ต้องมีจำนวนช่างอย่างน้อย ๑ คน ในแต่ละ สาขาช่าง ดังต่อไปนี้

๑๒.๑ วุฒิปริญญาตรี วิศวกรโยธา ระดับ ระดับภาคีวิศวกร

๑๓. การปฏิบัติตามกฎหมายและระเบียบ

ในระหว่างระยะเวลาการก่อสร้าง ผู้ยื่นข้อเสนอที่ได้รับการคัดเลือกให้เป็นผู้รับจ้างต้อง ปฏิบัติ ตามหลักเกณฑ์ที่กฎหมายและระเบียบได้กำหนดไว้โดยเคร่งครัด

๑๔. การประเมินผลการปฏิบัติงานของผู้ประกอบการ

เทศบาลตำบล สามารถนำผลการปฏิบัติงานแล้วเสร็จตามสัญญาของผู้ยื่นข้อเสนอที่ได้รับการ คัดเลือกให้ เป็นผู้รับจ้างเพื่อนำมาประเมินผลการปฏิบัติงานของผู้ประกอบการ

ทั้งนี้ หากผู้ยื่นข้อเสนอที่ได้รับการคัดเลือกไม่ผ่านเกณฑ์ที่กำหนดจะถูกระงับการยื่นข้อเสนอหรือทำสัญญากับเทศบาลตำบล ไช้หัวครว

เทศบาลตำบลป่าซาง

ธันวาคม ๒๕๖๗



ประกาศเทศบาลตำบลป่าซาง
เรื่อง เผยแพร่ราคากลางและรายละเอียดการคำนวณราคากลาง

ตาม พระราชบัญญัติการจัดซื้อจัดจ้างและการบริหารพัสดุภาครัฐ พ.ศ. ๒๕๖๐ มาตรา ๖๓ บัญญัติให้ภายใต้บังคับมาตรา ๖๒ ให้หน่วยงานของรัฐประกาศรายละเอียดข้อมูลราคากลางและการคำนวณราคากลางในระบบเครือข่ายสารสนเทศของกรมบัญชีกลางตามวิธีการที่กรมบัญชีกลางกำหนด และหนังสือกรมบัญชีกลาง ด่วนที่สุด ที่ กค ๐๔๓๓.๒/ว ๒๐๖ ลงวันที่ ๑ พฤษภาคม ๒๕๖๒ เรื่อง คู่มือแนวทางการประกาศรายละเอียดข้อมูลราคากลางและการคำนวณราคากลางเกี่ยวกับการจัดซื้อจัดจ้างของหน่วยงานของรัฐ กำหนดให้หน่วยงานของรัฐประกาศรายละเอียดข้อมูลราคากลาง และการคำนวณราคากลางสำหรับการจัดซื้อจัดจ้างที่มีวงเงินเกิน ๕๐๐,๐๐๐ บาท ไว้ในเวปไซต์ของหน่วยงานรัฐและเวปไซต์ศูนย์ข้อมูลการจัดซื้อจัดจ้างภาครัฐ (www.gprocurement.go.th) ของกรมบัญชีกลาง นั้น

เทศบาลตำบลป่าซางได้จัดทำราคากลางงานก่อสร้าง รายละเอียดดังนี้

๑. โครงการก่อสร้างศาลาอเนกประสงค์ บ้านป่าซาง หมู่ที่ ๓ ตำบลป่าซาง อำเภอแม่จัน จังหวัดเชียงราย ราคากลางคำนวณ ๙๖๗,๑๖๐.๐๗ บาท (เก้าแสนหกหมื่นเจ็ดพันหนึ่งร้อยหกสิบบาทเจ็ดสตางค์)

เพื่อให้เกิดความโปร่งใส เปิดโอกาสให้มีการแข่งขันอย่างเป็นธรรมและเป็นการส่งเสริมให้ภาคประชาชนมีส่วนร่วมในการตรวจสอบการจัดซื้อจัดจ้างภาครัฐ เทศบาลตำบลป่าซางจึงขอประกาศเผยแพร่ราคากลางและรายละเอียดการคำนวณราคากลาง ตามเอกสารที่แนบท้ายประกาศนี้

ประกาศ ณ วันที่ ๑๑ ธันวาคม พ.ศ.๒๕๖๗

(นายโชคเอก พาณิชญากิจ)
นายกเทศมนตรีตำบลป่าซาง

ตารางแสดงวงเงินงบประมาณที่ได้รับจัดสรรและราคากลางในงานจ้างก่อสร้าง

๑. ชื่อโครงการ ประกวดราคาจ้างก่อสร้างโครงการก่อสร้างศาลาอเนกประสงค์ บ้านป่าซาง หมู่ที่ ๓ ด้วยวิธีประกวดราคาอิเล็กทรอนิกส์ (e-bidding)
๒. หน่วยงานเจ้าของโครงการ กองช่าง เทศบาลตำบลป่าซาง
๓. วงเงินงบประมาณที่ได้รับจัดสรร ๙๖๙,๐๐๐.๐๐ บาท
๔. ลักษณะงาน (โดยสังเขป)
ก่อสร้างศาลาอเนกประสงค์ พื้นที่รวมไม่น้อยกว่า ๑๐๖.๐๐ ตารางเมตร พร้อมป้ายประชาสัมพันธ์โครงการรายละเอียดตามประมาณการงานก่อสร้าง และตามแบบแปลนที่เทศบาลตำบลป่าซางกำหนด
๕. ราคากลางคำนวณ ณ วันที่ ๔ ธันวาคม ๒๕๖๗ เป็นเงิน ๙๖๗,๑๖๐.๐๗ บาท
๖. บัญชีประมาณการราคากลาง
 - ๖.๑ แบบสรุปรายการประมาณราคาค่าก่อสร้าง - แบบ พร.๕ (ก)
 - ๖.๒ แบบแสดงรายการ ปริมาณ และราคา - แบบ พร.๔
๗. รายชื่อคณะกรรมการกำหนดราคากลาง
 - ๗.๑ นายสมพล บั้งเงิน ตำแหน่ง ผู้อำนวยการกองช่าง ประธานกรรมการ
 - ๗.๒ นายปฏิภาณ เกษวิริยะการ ตำแหน่ง นายช่างโยธาชำนาญงาน กรรมการ
 - ๗.๓ นางภคภรณ์ กาวิน ตำแหน่ง เจ้าพนักงานธุรการชำนาญงาน กรรมการ

สรุปรายการประมาณราคาค่าก่อสร้าง

โครงการ ก่อสร้างศาลาอเนกประสงค์ บ้านป่าซาง หมู่ที่ 3
 สถานที่ก่อสร้าง บ้านป่าซาง หมู่ที่ 3 ตำบลป่าซาง อำเภอแม่จัน จังหวัดเชียงราย
 แบบเลขที่ ตามแบบ ทด.ป่าซางกำหนด
 หน่วยงาน เทศบาลตำบลป่าซาง อำเภอแม่จัน จังหวัดเชียงราย
 แบบ ปร.4 มีจำนวน 5 แผ่น
 เมื่อวันที่ 4 ธันวาคม 2567

ผู้ประมาณการราคากลาง นายฤทธิชัย ปาสาลี

ลำดับ	รายการ	ค่างานต้นทุน	Factor F	ค่าก่อสร้าง	หมายเหตุ
1	ก่อสร้างศาลาอเนกประสงค์ ขนาด 106 ตารางเมตร ตามแบบเทศบาลตำบลป่าซางกำหนด	737,507.70	1.3080	964,660.07	
2	ป้ายประชาสัมพันธ์โครงการ Factor F งานอาคาร	2,500.00	1	2,500.00	
	เงินล่วงหน้าจ่าย 0 %			-	
	เงินประกันผลงาน 0 %			-	
	ดอกเบี้ยเงินกู้ 7 %			-	
	ภาษีมูลค่าเพิ่ม 7 %			-	
สรุป		รวมค่าก่อสร้างทั้งสิ้น		967,160.07	
ระยะเวลาก่อสร้าง 90 วัน		ตัวอักษร		เก้าแสนหกหมื่นเจ็ดพันหนึ่งร้อยหกสิบบาทเจ็ดสตางค์	

คณะกรรมการกำหนดราคากลาง

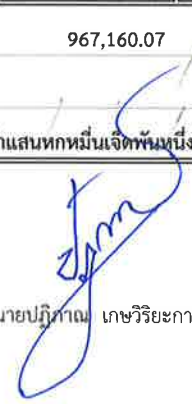
(ลงชื่อ)  ประธานกรรมการกำหนดราคากลาง (ลงชื่อ)  กรรมการกำหนดราคากลาง
 (นายสมพล บัวเงิน) ผู้อำนวยการกองช่าง (นายปุกิตORN เกษวิริยะการ) นายช่างโยธาชำนาญงาน

(ลงชื่อ)  กรรมการกำหนดราคากลาง
 (นางภคอรณ์ กาวิน) เจ้าพนักงานธุรการชำนาญงาน

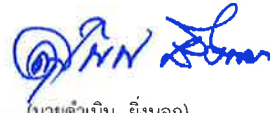
(ลงชื่อ)  เห็นชอบ
 (นายดำเนิน ยี่งนอก) ปลัดเทศบาลตำบลป่าซาง

(ลงชื่อ)  อนุมัติ
 (นายเชษฐก พานิชญากิจ) นายกเทศมนตรีตำบลป่าซาง

วันที่.....

แบบแสดงรายการ ปริมาณงาน และราคา

โครงการ ก่อสร้างศาลาอเนกประสงค์ บ้านป่าซาง หมู่ที่ 3

สถานที่ก่อสร้าง บ้านป่าซาง หมู่ที่ 3 ตำบลป่าซาง อำเภอแม่จัน จังหวัดเชียงราย

แบบเลขที่ ตามแบบ ทต.ป่าซางกำหนด

หน่วยงาน เทศบาลตำบลป่าซาง อำเภอแม่จัน จังหวัดเชียงราย

เมื่อวันที่

4 ธันวาคม 2567

ลำดับ		จำนวน	หน่วย	ราคาวัสดุ		ค่าแรงงาน		รวมค่าวัสดุ	หมายเหตุ
				ราคาต่อหน่วย	จำนวนเงิน	ราคาต่อหน่วย	จำนวนเงิน	และแรงงาน	
A	งานรื้อถอนพื้นคอนกรีต	0.51	ลบ.ม.	-	-	50.00	25.60	25.60	
B	งานดินขุดฐานราก	21.60	ลบ.ม.	-	-	142.00	3,067.20	3,067.20	
	งานถมดินปรับระดับ	14.56	ลบ.ม.	96.27	1,401.69	112.00	1,630.72	3,032.41	
C	งานโครงสร้าง คสล.								
	- ทราดยหยาบรองกันหลุมและทราดยหยาบรองคาน ถมอาคาร	33.06	ลบ.ม.	560.75	18,539.24	112.00	3,702.89	22,242.12	
	- คอนกรีตหยาบ 140 Ksc	9.77	ลบ.ม.	1,710.28	16,700.88	327.00	3,193.16	19,894.04	
	- คอนกรีตโครงสร้างเสา,คาน,พื้น240 Ksc	26.46	ลบ.ม.	1,892.53	50,076.34	419.00	11,086.74	61,163.08	
	- เหล็กเสริม DB 12 mm.	1,062.39	กก.	24.10	25,604.88	3.60	3,824.60	29,429.49	
	- เหล็กเสริม RB 9 mm.	34.43	กก.	21.91	754.49	4.40	151.50	905.98	
	- เหล็กเสริม RB 6 mm.	466.14	กก.	23.15	10,793.00	4.40	2,051.02	12,844.02	
	- ลวดผูกเหล็ก	46.89	กก.	46.73	2,191.12		-	2,191.12	
	- ตะแกรงเหล็กเส้นกลมผิวข้ออ้อย	180.93	ตร.ม.	28.97	5,241.54	5.00	904.65	6,146.19	
	ขนาด 0.20x0.20 ทน 4 มม.								
	- งานไม้แบบหล่อคอนกรีต	162.56	ตร.ม.	478.97	77,861.40	139.00	22,595.84	100,457.24	คิด 50%
D	งานโครงหลังคาและวัสดุผนัง							-	
1	เหล็กกล่อง ขนาด 100 x 100 มม. ทน 2.3 มม.	1,142.23	กก.	25.92	29,601.08		-	29,601.08	
2	เหล็กC 100 x50x 20 มม.ทน 2.3 มม.	835.46	กก.	27.10	22,643.55		-	22,643.55	
3	เหล็กC 75 x45x15 มม.ทน 2.3 มม.	784.25	กก.	28.91	22,675.28		-	22,675.28	
4	เหล็กกล่อง 50 x25 มม.ทน 1.6 มม.	33.34	กก.	19.13	637.89		-	637.89	

แบบแสดงรายการ ปริมาณงาน และราคา

โครงการ ก่อสร้างศาลาอเนกประสงค์ บ้านป่าซาง หมู่ที่ 3

สถานที่ก่อสร้าง บ้านป่าซาง หมู่ที่ 3 ตำบลป่าซาง อำเภอแม่จัน จังหวัดเชียงราย

แบบเลขที่ ตามแบบ ทต.ป่าซางกำหนด

หน่วยงาน เทศบาลตำบลป่าซาง อำเภอแม่จัน จังหวัดเชียงราย

เมื่อวันที่

4 ธันวาคม 2567

ลำดับ		จำนวน	หน่วย	ราคาวัสดุ		ค่าแรงงาน		รวมค่าวัสดุ	หมายเหตุ
				ราคาต่อหน่วย	จำนวนเงิน	ราคาต่อหน่วย	จำนวนเงิน	และแรงงาน	
5	สีทากันสนิม + สีน้ำมัน	250.46	ตร.ม.	11.50	2,880.28	35.00	8,766.07	11,646.34	
6	แผ่นหลังคาเมทัลชีท หนา 0.35 mm สีน้ำตาล	186.79	ตร.ม.	111.84	20,890.99	70.00	13,075.30	33,966.29	
7	ครอบข้างหลังคาเมทัลชีท หนา 0.35 mm สีน้ำตาล	30.28	ม.	70.00	2,119.88	50.00	1,514.20	3,634.08	
8	ครอบหลังคาเมทัลชีท หนา 0.35 mm สีน้ำตาล	20.50	ม.	70.00	1,435.00	50.00	1,025.00	2,460.00	
9	ตะเฆ่รางสำเร็จ สีน้ำตาล	10.00	ม.	99.04	990.40		-	990.40	
10	เชิงชายไม้เทียมสำเร็จ 2in1 ทาสี	57.98	ม.	121.21	7,028.24	45.00	2,609.28	9,637.52	
11	ปิดजूไม้เทียมสำเร็จ 8 นิ้ว ตีกันซันนเกล็ด ทาสี	22.36	ตร.ม.	106.95	2,391.83	69.00	1,543.12	3,934.95	
12	แผ่นเพทลสีเหลี่ยม ขนาด 8"x8"x6 มม.	12.00	แผ่น	147.87	1,774.44		-	1,774.44	
13	สกรูยึดแผ่น	807	ตัว	2.10	1,694.70		-	1,694.70	
13	รางน้ำฝน เบอร์ 28	27.70	ม.	92.07	2,550.34	25.00	692.50	3,242.84	
E	งานสถาปัตยกรรม				-		-	-	
1	งานพื้น				-		-	-	
	- พื้นปูกระเบื้องขนาด 0.60 x 0.60 ม.	98.70	ตร.ม.	359.81	35,513.68	174.00	17,173.80	52,687.48	
	- พื้นปูกระเบื้องขนาด 0.40 x 0.40 ม.	17.48	ตร.ม.	348.99	6,100.39	158.00	2,761.84	8,862.23	
	- จมูกบันได PVC	22.10	ม.	25.57	565.10		-	565.10	
2	งานผนังก่ออิฐบล็อกตัน ขนาด 7x15x30 ซม.	141.46	ตร.ม.	152.64	21,591.97	69.00	9,760.74	31,352.71	
	- งานทับหลัง	95.70	ม.	108.95	10,426.52	46.00	4,402.20	14,828.72	
3	งานฉาบหน้า	293.68	ตร.ม.	72.45	21,276.75	87.00	25,549.73	46,826.48	

แบบแสดงรายการ ปริมาณงาน และราคา

โครงการ ก่อสร้างศาลาอเนกประสงค์ บ้านป่าซาง หมู่ที่ 3

สถานที่ก่อสร้าง บ้านป่าซาง หมู่ที่ 3 ตำบลป่าซาง อำเภอแม่จัน จังหวัดเชียงราย

แบบเลขที่ ตามแบบ ทต.ป่าซางกำหนด

หน่วยงาน เทศบาลตำบลป่าซาง อำเภอแม่จัน จังหวัดเชียงราย

เมื่อวันที่

4 ธันวาคม 2567

ลำดับ		จำนวน	หน่วย	ราคาวัสดุ		ค่าแรงงาน		รวมค่าวัสดุ	หมายเหตุ
				ราคาต่อหน่วย	จำนวนเงิน	ราคาต่อหน่วย	จำนวนเงิน	และแรงงาน	
4	งานทาสีน้ำ								
	- ทาสีภายใน	175.93	ตร.ม.	74.55	13,115.58	30.00	5,277.90	18,393.48	
	- ทาสีภายนอก	145.02	ตร.ม.	85.42	12,387.18	34.00	4,930.51	17,317.69	
5	งานประติมากรรม/หน้าต่าง				-		-	-	
	- ป 1	2.00	ชุด	7,500.00	15,000.00	-	-	15,000.00	พร้อมค่าแรงอุปกรณ์ติดตั้ง
	- ป 2	2.00	ชุด	8,700.00	17,400.00	435.00	870.00	18,270.00	ค่าติดตั้ง 5%
	- ป 3	2.00	ชุด	2,170.00	4,340.00	108.50	217.00	4,557.00	ค่าติดตั้ง 5%
	- ป 4	1.00	ชุด	9,000.00	9,000.00	-	-	9,000.00	พร้อมค่าแรงอุปกรณ์ติดตั้ง
	- ป 5	1.00	ชุด	5,000.00	5,000.00	-	-	5,000.00	พร้อมค่าแรงอุปกรณ์ติดตั้ง
	- น 1	3.00	ชุด	3,795.00	11,385.00	189.75	569.25	11,954.25	ค่าติดตั้ง 5%
	- น 2	1.00	ชุด	2,310.00	2,310.00	115.50	115.50	2,425.50	ค่าติดตั้ง 5%
6	งานฝ้าเพดาน				-		-	-	
	- ฝ้าระบายอากาศ แผ่นเรียบ ภายนอก พร้อมตีคิ้วสำเร็จรูป	51.58	ตร.ม.	208.37	10,747.53	-	-	10,747.53	รวมค่าแรงงาน
	- ฝ้าเพดานยิปซัมบอร์ดฉาบเรียบ ภายใน หนา 9 มม.	93.30	ตร.ม.	183.32	17,103.38	-	-	17,103.38	รวมค่าแรงงาน
F	งานไฟฟ้า				-		-	-	
1	ชุดตู้คอนซูมเมอร์ยูนิต 12 ช่อง พร้อมเซอร์กิตครบชุด	1.00	ชุด	2,087.85	2,087.85	313.18	313.18	2,401.03	ค่าแรง 15 %
2	เต้ารับคู่ แบบ 3 ขา พร้อมมบล็อคติดผนัง	8.00	จุด	69.00	552.00	265.00	2,120.00	2,672.00	

แบบแสดงรายการ ปริมาณงาน และราคา

โครงการ ก่อสร้างศาลาอเนกประสงค์ บ้านป่าซาง หมู่ที่ 3

สถานที่ก่อสร้าง บ้านป่าซาง หมู่ที่ 3 ตำบลป่าซาง อำเภอแม่จัน จังหวัดเชียงราย

แบบเลขที่ ตามแบบ ทต.ป่าซางกำหนด

หน่วยงาน เทศบาลตำบลป่าซาง อำเภอแม่จัน จังหวัดเชียงราย

เมื่อวันที่

4 ธันวาคม 2567

ลำดับ		จำนวน	หน่วย	ราคาวัสดุ		ค่าแรงงาน		รวมค่าวัสดุ	หมายเหตุ
				ราคาต่อหน่วย	จำนวนเงิน	ราคาต่อหน่วย	จำนวนเงิน	และแรงงาน	
3	หลอดไฟฟ้า LED แบบยาว ขนาด 20 วัตต์	20.00	จุด	153.74	3,074.80	115.00	2,300.00	5,374.80	
4	สายไฟฟ้า VAF 1x2.5	57.06	เมตร	22.61	1,290.13	16.00	912.96	2,203.09	
5	สายไฟฟ้า VAF 1x1.5	64.63	เมตร	14.48	935.84	14.00	904.82	1,840.66	
6	ท่อร้อยสายไฟ 3/8 นิ้ว (Dia 15 มม.) สีขาว	14.27	เมตร	9.75	139.08	20.00	285.30	424.38	
7	สวิทซ์ทางเดียว 1 ช่อง พร้อมบล็อคดีดผนัง	1.00	ชุด	41.00	41.00	80.00	80.00	121.00	
8	สวิทซ์ทางเดียว 2 ช่อง พร้อมบล็อคดีดผนัง	1.00	ชุด	59.00	59.00	90.00	90.00	149.00	
9	สวิทซ์ทางเดียว 3 ช่อง พร้อมบล็อคดีดผนัง	1.00	ชุด	77.00	77.00	100.00	100.00	177.00	
10	อุปกรณ์ยึดติดและอุปกรณ์อื่นๆ(เบ็ดเตล็ด)10%	1.00	เหมา	616.89	616.89	-	-	616.89	
G	งานสุขภัณฑ์				-		-	-	
1	ชักโครกพร้อมอุปกรณ์	2.00	ชุด	1,562.40	3,124.80	450.00	900.00	4,024.80	
2	อ่างล้างหน้า	1.00	ชุด	859.81	859.81	450.00	450.00	1,309.81	
3	สายฉีดชำระ	2.00	ชุด	109.74	219.48	70.00	140.00	359.48	
4	ที่ใส่กระดาษชำระ	2.00	ชุด	299.07	598.14	70.00	140.00	738.14	
5	ก๊อกรน้ำ ขนาด 1/2 นิ้ว	2.00	จุด	116.51	233.02	25.00	50.00	283.02	
6	ตะแกรงระบายน้ำ แบบดักกลิ่น	2.00	จุด	91.14	182.28	75.00	150.00	332.28	
7	โถบัสสวะชายพร้อมอุปกรณ์	2.00	ชุด	794.39	1,588.78	450.00	900.00	2,488.78	
8	ท่อ PVC ชั้น 8.5 ขนาด 1/2	15.08	ม.	11.92	179.68	3.57	53.90	233.58	ค่าแรง 30 %

แบบแสดงรายการ ปริมาณงาน และราคา

โครงการ ก่อสร้างศาลาอเนกประสงค์ บ้านป่าซาง หมู่ที่ 3

สถานที่ก่อสร้าง บ้านป่าซาง หมู่ที่ 3 ตำบลป่าซาง อำเภอแม่จัน จังหวัดเชียงราย

แบบเลขที่ ตามแบบ ทต.ป่าซางกำหนด

หน่วยงาน เทศบาลตำบลป่าซาง อำเภอแม่จัน จังหวัดเชียงราย

เมื่อวันที่

4 ธันวาคม 2567

ลำดับ		จำนวน	หน่วย	ราคาวัสดุ		ค่าแรงงาน		รวมค่าวัสดุ	หมายเหตุ
				ราคาต่อหน่วย	จำนวนเงิน	ค่าต่อหน่วย	จำนวนเงิน	และแรงงาน	
9	ท่อ PVC ชั้น 8.5 ขนาด 2"	10.28	ม.	50.47	518.81	15.14	155.64	674.45	ค่าแรง 30 %
10	ท่อ PVC ชั้น 8.5 ขนาด 4"	7.88	ม.	179.44	1,413.99	53.83	424.20	1,838.18	ค่าแรง 30 %
11	อุปกรณ์ PVC ยึดติดและอุปกรณ์อื่นๆ(เบ็ดเตล็ด)10%	1.00	เหมา	891.88	891.88	-	-	891.88	
12	งานป่อเกราะ-ป่อซีม - ป่อน้ำเสีย								
	- งานดินซูด	6.91	ลบ.ม	-	-	112.00	774.14	774.14	
	- ถังซีเมนต์สำเร็จรูป กลวง สูง 40 ซม. ศก. 100 ซม.	12.00	อัน	235.00	2,820.00	70.50	846.00	3,666.00	ค่าแรง 30 %
	- ฝาถังซีเมนต์สำเร็จรูป ศก. 100 ซม.	3.00	อัน	116.00	348.00	-	-	348.00	
H	งานอื่นๆ								
1	งานทางลาดผู้พิการ					-			
	- คอนกรีตโครงสร้างทางลาด 240 Ksc	1.41	ลบ.ม	1,892.53	2,662.79	327.00	460.09	3,122.88	
	- งานทรายล้าง	6.48	ตร.ม.	447.79	2,901.71	-	-	2,901.71	รวมค่าแรงงาน
	- เหล็กกล่อง 2" x 2"x 1.8 มม.	30.82	กก.	29.59	912.12	10.00	308.20	1,220.32	
	- เหล็กกล่อง 1 1/2" x 1 1/2"x 1.6 มม.	29.04	กก.	32.23	936.05	10.00	290.40	1,226.45	
	- งานทาสีกันสนิม + สีน้ำมัน	5.69	ตร.ม.	11.50	65.43	35.00	199.14	264.57	
	รวมปริมาณงานทั้งโครงการ				571,071.90		166,410.20	737,507.70	

การจัดทำแบบรูปรายการงานก่อสร้าง
โครงการก่อสร้างศาลาอเนกประสงค์ บ้านป่าซาง หมู่ที่ 3
ตำบลป่าซาง อำเภอแม่จัน จังหวัดเชียงราย

ความเป็นมา

ตามเทศบัญญัติงบประมาณรายจ่ายประจำปีงบประมาณ พ.ศ.2567 แผนงานอุตสาหกรรมและการโยธา งานก่อสร้าง งบลงทุน หมวดค่าที่ดินและสิ่งก่อสร้าง ประเภท ค่าก่อสร้างสิ่งสาธารณูปการ โครงการก่อสร้างศาลาอเนกประสงค์ บ้านป่าซาง หมู่ที่ 3

มติที่ประชุมสภาเทศบาลตำบลป่าซาง สมัยวิสามัญ สมัยที่ 2 ประจำปี พ.ศ.2567 เมื่อวันที่ 27 กันยายน 2567 ที่ประชุมมีมติเห็นชอบให้แก้ไขเปลี่ยนแปลงคำชี้แจง โครงการก่อสร้างศาลาอเนกประสงค์ บ้านป่าซาง หมู่ที่ 3

บันทึกข้อความ กองช่าง เทศบาลตำบลป่าซาง ที่ ชร 54903/- ลงวันที่ 30 กันยายน 2567 เรื่อง ขออนุมัติกันเงิน (เบิกเหลื่อมปี) งบประมาณรายจ่าย ประจำปี พ.ศ.2567

วัตถุประสงค์

1. เพื่อให้มีอาคารอเนกประสงค์ที่สามารถใช้งานได้อย่างเต็มประสิทธิภาพ
2. เพื่อใช้ในการจัดกิจกรรมต่างๆ ภายในหมู่บ้าน

คุณสมบัติของผู้ประสงค์จะเสนอราคา

1. มีความสามารถตามกฎหมาย
2. ไม่เป็นบุคคลล้มละลาย
3. ไม่อยู่ระหว่างเลิกกิจการ
4. ไม่เป็นบุคคลซึ่งอยู่ระหว่างถูกระงับการยื่นข้อเสนอหรือทำสัญญากับหน่วยงานของรัฐไว้ชั่วคราวตามที่ประกาศเผยแพร่ในระบบเครือข่ายสารสนเทศของกรมบัญชีกลาง
5. ไม่เป็นบุคคลซึ่งถูกระบุชื่อไว้ในบัญชีรายชื่อผู้ทำงาน และได้แจ้งเวียนชื่อให้เป็นผู้ทำงานของหน่วยงานของรัฐในระบบเครือข่ายสารสนเทศของกรมบัญชีกลางซึ่งรวมถึงนิติบุคคลที่ทำงานเป็นหุ้นส่วน ผู้จัดการ กรรมการผู้จัดการผู้บริหารผู้มีอำนาจในการดำเนินงานในกิจการของนิติบุคคลนั้นด้วย
6. มีคุณสมบัติและไม่มีลักษณะต้องห้ามตามที่คณะกรรมการนโยบายการจัดซื้อจัดจ้าง และการบริหารพัสดุภาครัฐกำหนดในราชกิจจานุเบกษา
7. ไม่เป็นผู้ที่ถูกระบุชื่อไว้ในบัญชีรายชื่อผู้ทำงานของทางราชการ และได้แจ้งเวียนชื่อแล้ว หรือไม่เป็นผู้ทำงานที่ได้รับผลกระทบของการสั่งให้นิติบุคคลหรือบุคคลอื่นเป็นผู้ทำงานตามระเบียบของทางราชการ

8. ผู้เสนอราคาเป็นนิติบุคคลหรือบุคคลธรรมดาที่มีอาชีพรับจ้างที่ประกาศจัดจ้าง
9. ผู้เสนอราคาต้องไม่เป็นผู้มีประโยชน์ร่วมกันกับผู้เสนอราคารายอื่น ณ วันประกาศ หรือไม่เป็นผู้กระทำการอันเป็นการขัดขวางการแข่งขันราคาอย่างเป็นธรรม
10. ผู้เสนอราคาไม่เป็นผู้ได้รับเอกสิทธิ์หรือความคุ้มกัน ซึ่งอาจปฏิเสธไม่ยอมขึ้นศาลไทย เว้นแต่รัฐบาลของผู้เสนอราคาได้มีคำสั่งให้สละสิทธิ์และความคุ้มกันเช่นนั้น
11. ผู้เข้าเสนอราคา เมื่อได้รับคัดเลือกให้เป็นผู้ชนะการเสนอราคาแล้ว ต้องเข้าทำสัญญากับเทศบาลตำบลป่าซาง ภายใน 7 วัน พร้อมจัดทำแผนการดำเนินงานและหนังสือแต่งตั้งช่างผู้ควบคุมงานก่อสร้าง ที่มีคุณสมบัติไม่ต่ำกว่าระดับภาคีวิศวกร สาขาวิศวกรรมโยธา เสนอเทศบาลตำบลป่าซาง นับถัดจากวันที่ลงนามในสัญญา เว้นแต่กำหนดไว้เป็นอย่างอื่น
12. ผู้ยื่นข้อเสนอต้องมีผลงานก่อสร้างประเภทเดียวกันกับผลงานที่ประกวดราคาจ้างก่อสร้างในวงเงินไม่น้อยกว่า 484,500.- บาท (สี่แสนแปดหมื่นสี่พันห้าร้อยบาทถ้วน) และเป็นผลงานที่เป็นคู่สัญญาโดยตรงกับหน่วยงานของรัฐ หรือหน่วยงานเอกชนที่ เทศบาลตำบลป่าซาง เชื้อถือ ซึ่งผลงานดังกล่าวของยื่นข้อเสนอ ต้องเป็นผลงานในสัญญาเดียวเท่านั้น และเป็นสัญญาที่ผู้ยื่นข้อเสนอได้ทำงานแล้วเสร็จตามสัญญา ซึ่งได้มีการส่งมอบงานและตรวจรับเรียบร้อยแล้ว ตามหนังสือเวียน กรมบัญชีกลาง ที่ กค(กวจ) 0405.2/ว214 ลงวันที่ 18 พฤษภาคม 2563

สถานที่ก่อสร้าง

บ้านป่าซาง หมู่ที่ 3 ตำบลป่าซาง อำเภอแม่จัน จังหวัดเชียงราย

แบบรูปรายการก่อสร้างหรือคุณลักษณะเฉพาะ (งานก่อสร้าง)

ดำเนินการก่อสร้างศาลาอเนกประสงค์ พื้นที่รวมไม่น้อยกว่า 106.00 ตารางเมตร พร้อมป้ายประชาสัมพันธ์โครงการรายละเอียดตามประมาณการงานก่อสร้าง และตามแบบแปลนที่เทศบาลตำบลป่าซางกำหนด

ปรากฏรายละเอียดตามแบบก่อสร้างศาลาอเนกประสงค์ บ้านป่าซาง หมู่ที่ 3 ตำบลป่าซาง อำเภอแม่จัน จังหวัดเชียงราย

การปรับราคาค่างานก่อสร้าง (สัญญาแบบปรับราคาได้)

การจ้างตามสัญญาก่อสร้างในครั้งนี้ ให้ใช้สัญญาปรับราคาได้สำหรับราคางานก่อสร้างตามสูตรปรับราคาตามมติคณะรัฐมนตรี หนังสือสำนักเลขาธิการคณะรัฐมนตรี ที่ นร 0203/ว 109 ลงวันที่ 24 สิงหาคม 2532 เรื่อง การพิจารณาช่วยเหลือผู้ประกอบการก่อสร้าง ผู้ว่าจ้างและผู้รับจ้างตกลงกันให้ใช้สัญญาปรับราคาได้สำหรับราคางานก่อสร้างตามสัญญาของงานจ้างก่อสร้างนี้ โดยการนำสูตร Escalation Factor (K) มาใช้ในการคำนวณราคาค่างานที่เปลี่ยนแปลงไป

สูตรการปรับราคา (สูตรค่า K) จะต้องคงที่ที่ระดับที่กำหนดไว้ในวันแล้วเสร็จตามที่กำหนดไว้ในสัญญาของงานจ้างก่อสร้างนี้ หรือภายในระยะเวลาที่เทศบาลตำบลป่าซางได้ขยายออกไป โดยใช้เงื่อนไขหลักเกณฑ์ประเภทงานก่อสร้าง สูตรและการคำนวณที่ใช้กับสัญญาแบบปรับราคาได้

วงเงินในการจัดจ้าง

969,000.- บาท (เก้าแสนหกหมื่นเก้าพันบาทถ้วน)

การดำเนินการและส่งมอบงาน

เทศบาลตำบลป่าซาง กำหนดให้ดำเนินงานโครงการดังกล่าวแล้วเสร็จภายในระยะเวลา.....90.....วัน นับถัดจากวันลงนามในสัญญาจ้าง และผู้รับจ้างต้องดำเนินการตามเงื่อนไขการส่งมอบงานจ้างดังนี้

1. ผู้รับจ้างต้องจัดทำแผนการใช้วัสดุที่ผลิตภายในประเทศไม่น้อยกว่าร้อยละ 60 ของมูลค่าวัสดุที่จะใช้ในงานก่อสร้างทั้งหมดตามสัญญา ภายใน.....60.....วัน นับถัดจากวันที่ได้ลงนามสัญญา ตามนัยแห่งหนังสือ กรมบัญชีกลางด่วนที่สุด ที่ กค (กวจ) 0405.2/ว 78 ลงวันที่ 31 มกราคม 2565

2. ผู้รับจ้างจัดทำแผนการใช้เหล็กที่ผลิตภายในประเทศไม่น้อยกว่าร้อยละ 90 ของปริมาณเหล็กที่ต้องใช้ทั้งหมดตามสัญญา ภายใน.....60.....วัน นับถัดจากวันลงนามในสัญญา ตามนัยแห่งหนังสือ กรมบัญชีกลางด่วนที่สุด ที่ กค (กวจ) 0405.2/ว 78 ลงวันที่ 31 มกราคม 2565

3. กรณีที่ผู้รับจ้างใช้วัสดุหรือครุภัณฑ์ ต้องเป็นวัสดุที่ผลิตภายในประเทศที่ได้รับการรับรองจากสภาอุตสาหกรรมแห่งประเทศไทย ผู้รับจ้างจะต้องแสดงรายการวัสดุที่ผลิตภายในประเทศไทย และแสดงหลักฐานหรือเอกสารที่ได้รับรอง และออกเครื่องหมายสินค้าที่ผลิตในประเทศไทย (Made in Thailand) จากสภาอุตสาหกรรมแห่งประเทศไทย หรืออาจแสดงบนฉลากของสินค้าที่ติดบนบรรจุภัณฑ์ของสินค้า อย่างหนึ่งอย่างใด ตามนัยแห่งหนังสือ กรมบัญชีกลางด่วนที่สุด ที่ กค (กวจ) 0405.2/ว 78 ลงวันที่ 31 มกราคม 2565

4. หากผู้รับจ้าง มีความจำเป็นต้องใช้วัสดุหรือสินค้าที่ผลิตหรือนำเข้าจากต่างประเทศ ต้องเป็นเฉพาะกรณี

4.1 เป็นการจัดหาอะไหล่ที่มีความจำเป็นจะต้องระบุคุณลักษณะเฉพาะ และจำเป็นต้องนำเข้าจากต่างประเทศ

4.2 กรณีมีความจำเป็นจะต้องมีการใช้วัสดุที่ผลิตหรือนำเข้าจากต่างประเทศซึ่งเป็นการจัดหาครั้งหนึ่งที่มีวงเงินไม่เกินสองล้านบาท หรือราคาวัสดุที่นำเข้าจากต่างประเทศมีราคาต่อหน่วยไม่เกินสองล้านบาท ตามนัยแห่งหนังสือ กรมบัญชีกลางด่วนที่สุด ที่ กค (กวจ) 0405.2/ว 78 ลงวันที่ 31 มกราคม 2565

5. หากผู้รับจ้างไม่สามารถดำเนินการจัดหาพัสดุ มูลค่าหรือปริมาณของพัสดุไม่สามารถดำเนินการจัดหาพัสดุ หรือครุภัณฑ์ที่ผลิตภายในประเทศไม่น้อยกว่าร้อยละ 60 ของมูลค่าวัสดุ หรือครุภัณฑ์ที่จะใช้ในงานจ้างได้ให้สามารถแก้ไขเปลี่ยนแปลงแผนได้ ทั้งนี้ ต้องก่อนการส่งมอบงานในแต่ละงวด ตามนัยแห่งหนังสือกรมบัญชีกลางด่วนที่สุด ที่ กค (กวจ) 0405.2/ว 78 ลงวันที่ 31 มกราคม 2565

ความรับผิดชอบในความชำรุดบกพร่อง

2 ปี

อัตราค่าปรับ

ร้อยละ 0.10

หลักเกณฑ์การพิจารณา

ใช้เกณฑ์ราคา (Price) โดยพิจารณาจากผู้เสนอราคาต่ำสุด

งวดงานและการจ่ายเงิน

2 งวดงาน 2 งวดเงิน

งวดที่ 1 เป็นจำนวนเงินในอัตราร้อยละ 50 ของค่าจ้าง เมื่อผู้รับจ้างได้ปฏิบัติงาน ดังนี้

A งานรื้อถอนพื้นคอนกรีต

B งานดินขุดฐานราก

C งานโครงสร้าง คสล.

D งานโครงหลังคาและวัสดุมุง

ก่อนส่งมอบงวดที่ 1 ผู้รับจ้าง ต้องส่งผลการทดสอบต่างๆ ซึ่งต้องผ่านการรับรองจากหน่วยงานราชการ ให้กับผู้ว่าจ้างก่อนส่งมอบงาน

ให้แล้วเสร็จภายใน 60 วัน นับถัดจากลงนามในสัญญา

งวดที่ 2 เป็นจำนวนเงินในอัตราร้อยละ 50 ของค่าจ้าง เมื่อผู้รับจ้างได้ปฏิบัติงาน ดังนี้

งานที่เหลือทั้งหมด และเก็บรายละเอียดให้เป็นไปตามแบบแปลนแล้วเสร็จ และได้ก่อสร้างรายการต่างๆ ทั้งหมดแล้วเสร็จครบถ้วน ถูกต้องตามรูปแบบรายการ และสัญญาทุกประการทั้งหมดให้แล้วเสร็จ และทำความสะอาดสถานที่ก่อสร้างให้เรียบร้อย และพร้อมใช้งานได้

ก่อนส่งมอบแต่ละงวด ให้ผู้รับจ้างนำผลการทดสอบต่างๆ ซึ่งผ่านการรับรองจากหน่วยงานราชการให้กับผู้ว่าจ้าง ก่อนส่งมอบงานทุกครั้ง

ให้แล้วเสร็จภายใน 90 วัน นับถัดจากลงนามในสัญญา

หมายเหตุ : ผู้รับจ้างสามารถส่งมอบงานพร้อมกันที่หลายงวดก็ได้ เมื่อผู้รับจ้างดำเนินการส่งมอบและติดตั้งแล้วเสร็จ เรียบร้อยครบถ้วนตามรายละเอียดที่ระบุไว้ในแต่ละงวดงาน

การดำเนินการและส่งมอบงาน

เทศบาลตำบลป่าซาง กำหนดให้ดำเนินงานโครงการดังกล่าวแล้วเสร็จภายในระยะเวลา...90...วัน
นับถัดจากวันลงนามในสัญญา

หน่วยงานรับผิดชอบ

กองช่าง เทศบาลตำบลป่าซาง

สถานที่ติดต่อเพื่อขอทราบข้อมูลเพิ่มเติมได้ที่

สถานที่ติดต่อ กองช่าง เทศบาลตำบลป่าซาง
โทรศัพท์/โทรสาร 053-602736

(ลงชื่อ).....ผู้จัดทำ
(นายปฏิภาณ เกษวิริยะการ)
นายช่างโยธาชำนาญงาน

1/50



โครงการก่อสร้างศาลาอเนกประสงค์ บ้านป่าซาง หมู่ที่ 3
สถานที่ บ้านป่าซาง หมู่ที่ 3 ต.ป่าซาง อ.แม่จัน จ.เชียงราย

รายการประกอบแบบ

1. วัตถุประสงค์
 - 1.1 ผู้รับจ้างจะต้องทำการตรวจสอบแบบและรายการต่างๆให้เป็นที่ยึดถือพร้อมวางแผนปฏิบัติงานให้เหมาะสมถูกต้องตามขั้นตอนและตามมาตรฐานการก่อสร้างที่ดีของงานก่อสร้างแต่ละรายการ
 - 1.2 ผู้รับจ้างจะต้องมีมาตรการในการป้องกันอุบัติเหตุต่างๆอันอาจเกิดจากการทำงานก่อสร้างที่ไม่เหมาะสมจะมีสาเหตุจากสภาพแวดล้อมแห่งงานที่กระทำทั้งนี้เพื่อความปลอดภัยของชีวิตและทรัพย์สินทั้งหมดที่เกี่ยวข้อง
 - 1.3 ผู้รับจ้างจะต้องมีการป้องกันอุบัติเหตุที่ผู้รับจ้างจะต้องปฏิบัติตามมาตรฐานความปลอดภัยในการก่อสร้างซึ่งกำหนดไว้ในกฎกระทรวงมหาดไทย
 - 1.4 สาธารณูปโภคต่างๆ เช่น ไฟฟ้า, โทรศัพท์, ประปา, ท่อระบายน้ำ เป็นต้นที่อยู่บริเวณที่ก่อสร้างและเป็นอุปสรรคต่อการก่อสร้างผู้รับจ้างจะต้องดำเนินการติดต่อหน่วยงานที่เกี่ยวข้องเพื่อย้ายสิ่งต่างๆเหล่านั้นให้พ้นค่าใช้จ่ายต่างๆให้เป็นของผู้รับจ้าง
 - 1.5 รายการใดที่ไม่ได้กำหนดไว้ในแบบหรือกำหนดไว้ไม่ชัดเจนหรือแสดงไว้ขัดแย้งกันหรือปัญหาในการก่อสร้างหรือไม่เป็นไปตามหลักวิชาช่างที่ดีให้รายงานและดำเนินการตามดุลพินิจของคณะกรรมการตรวจการจ้าง
 - 1.6 มิติต่างๆมีหน่วยเป็นเมตรนอกจากระบุเป็นอย่างอื่นในแบบ
 - 1.7 ระยะเวลาให้ดูตัวเลขเป็นหลัก มิให้วัดจากแบบ
 - 1.8 ในกรณีที่เกิดปัญหาหรือเกิดการเปลี่ยนแปลงใดๆให้อยู่ในดุลยพินิจของผู้ควบคุมงาน
2. งานปิกผัง และทำระดับ
 - 2.1 ผู้จ้างต้องทำการปักผังและทำระดับให้ถูกต้องตามที่ปรากฏในผังบริเวณแบบแปลนและรายละเอียดของรูปแบบทุกประการ
 - 2.2 ให้ถือระดับดินที่ถมแล้วภายในแปลงที่ดินเท่ากับ +0.00 หากมีการขัดแย้งให้ถือค่าชี้แจงของผู้ออกแบบซึ่งจะกำหนดไว้ในวันขึ้นสถานที่ค่าชี้แจงของผู้ออกแบบ ซึ่งจะกำหนดให้ ในวันขึ้นสถานที่
 - 2.3 ระดับของพื้นอาคารให้มีความสูงจาก + 0.00 ตามรายละเอียดที่กำหนดเป็นตัวเลขในแบบแปลนทุกประการ
 - 2.4 ผู้รับจ้าง จะต้องทำการปรับพื้นที่บริเวณอาคารและ บริเวณรอบอาคาร ให้ถูกต้องตามแบบแปลนผังบริเวณรวมทั้งต้องเก็บเศษวัสดุ และสิ่งกีดขวางอื่นๆให้เรียบร้อยก่อนส่งมอบงาน
3. งานคอนกรีต
 - 3.1 งานคอนกรีตและปูนปั้นทั้งหมด เมื่อถอดแบบแล้วผิวคอนกรีตจะต้องได้ตั้ง ได้ฉากและได้ระดับ ส่วนของเสาหรือคานตอนใดที่จะต้องฝังเหล็กหรือเนื้อจะต้องจัดวางหรือฝังให้ถูกต้องตามตำแหน่งก่อนทำการเทคอนกรีตโดยจะต้องจัดวางให้เรียบร้อย
 - 3.2 ส่วนผสมของคอนกรีตเป็นส่วนผสมของปูนซีเมนต์ หินทรายและหินในอัตราส่วน 1:2:4 โดยปริมาณผสม กับน้ำสะอาด ในปริมาณที่เหมาะสมตามลักษณะการใช้งานสำหรับคอนกรีตหยาบให้ใช้อัตราส่วน 1:3:5
 - 3.3 วัสดุที่ใช้ในงานคอนกรีต
 - ปูนซีเมนต์ ใช้ปูนตราช้างของปูนซีเมนต์ไทยหรือคุณภาพเทียบเท่า ปูนซีเมนต์จะต้องเป็นปูนใหม่ไม่จับเป็นก้อน สำหรับปูนก่อหรือปูนฉาบให้ใช้ปูนตราเสือหรือเทียบเท่า
 - ทราย เป็นทรายน้ำจืด หรือเป็นทรายแม่น้ำมีเม็ดคม สะอาด ก่อนนำมาใช้ต้องร่อนผ่านตระแกรงทุกครั้งสำหรับงานฉาบ ให้ใช้รายละเอียดต้องผ่านการร่อนก่อนทุกครั้ง

- หิน จะต้องเป็นหินภูเขาที่ แข็งแรง ไม่ผุกร่อนขนาดได้มาตรฐานส่วนผสมที่ใช้กับงานโครงสร้างทั่วไปใช้หินเบอร์ 2 เฉพาะส่วนปีกคานหรือส่วนระดับที่มีความหนาน้อยให้ใช้เบอร์ 1
- 3.4 การเทคอนกรีตให้ทำเมื่อตรวจแบบหล่อและการวางเหล็กถูกต้อง แล้ว สำหรับพื้นที่เทคอนกรีตหุ้มเหล็กอย่างน้อย 2.5 เซนติเมตร
- 4. เหล็กเสริมคอนกรีตและเหล็กโครงสร้างรูปพรรณ
 - 4.1 เหล็กเส้นกลมธรรมดา ให้ใช้เหล็กที่มีคุณภาพตามมาตรฐานอุตสาหกรรม ที่ มอก.20-2527 มีกำลังคลากไม่น้อยกว่า 2400 กิโลกรัม ต่อตารางเมตร (SR 24)
 - 4.2 เหล็กข้ออ้อย ให้ใช้เหล็กที่มีคุณภาพตามมาตรฐานอุตสาหกรรม ที่มอก.24-2527 มีกำลังคลากไม่น้อยกว่า 4000 กิโลกรัม ต่อตารางเมตร (SD 40)
 - 4.3 เหล็กเสริม ต้องเป็นเหล็กใหม่ไม่เป็นสนิมขุม หรือผุ เป็นผลิตภัณฑ์ที่ได้รับมาตรฐานผลิตภัณฑ์อุตสาหกรรม (มอก.)หรือเทียบเท่า
- 5. งานก่อผนัง ฉาบปูน และวัสดุผิวพื้น
 - 5.1 งานก่อผนัง จะต้องได้แนวตั้งและหน้าเสมอกันตลอด ผนังที่มีขนาดใหญ่เกิน 3 เมตร ต้องมีเสาหรือเสาเอ็นหรือคานเอ็น ที่จุดกึ่งกลางยาวตลอดผนัง
 - 5.2 เสาเอ็นใช้ขนาด 0.07x 0.12 เมตร เหล็กยื่น 2 เส้น ขนาดเส้นผ่าศูนย์กลาง 9 มิลลิเมตร เหล็กปลอกขนาดเส้นผ่าศูนย์กลาง 6 มิลลิเมตร ผูกเป็นลูกโซ่ เสาเอ็นนี้ ยึดติดคานตอนบนและตอนล่างมีเหล็กโผล่ออกมาทุกระยะ 30 เซนติเมตร เพื่อยึดผ้าที่มาจากวงกบ ประตู หน้าต่าง ที่ชนกำแพงอีกครั้งแผ่น จะต้องมีเสาเอ็นรับวงกบโดยฝังผูกไม้ในเสาห่างกันไม่เกิน 60 เซนติเมตร แล้วยึดด้วยตะปูควง
 - 5.3 งานก่อผนังให้ใช้ผนังก่อด้วยซีเมนต์บล็อกตัน
 - 5.4 ส่วนผสมของปูนก่อใช้ซีเมนต์ 1 :ทราย 4 หรือตามคำแนะนำของผู้คุมการก่อสร้าง
 - 5.5 ส่วนผสมของปูนฉาบใช้ซีเมนต์ 1 :ทราย 3 หรือตามคำแนะนำของผู้คุมการก่อสร้าง
 - 5.6 ผิวผนังต้องสะอาด ไม่แตกร้าว ก่อนฉาบต้องทำการรดน้ำให้เปียกทั่วผนังก่อนฉาบปูนรองพื้นให้ตั้งทำเชื่อมทำระดับให้เรียบร้อยก่อนแล้วจึงฉาบปูนหนา 1 เซนติเมตร เสร็จแล้วจึงฉาบทับหน้าหนา 1 เซนติเมตร ก่อนฉาบให้รดน้ำที่ผิวหน้าให้เปียกทั่วเสียก่อน
 - 5.7 การฉาบปูนรองพื้น บนคอนกรีต ให้สลัดปูนบนผิวคอนกรีตก่อนปูนสลัดให้ใช้ส่วนผสมของปูนซีเมนต์ 1 ส่วนต่อทราย 1 ส่วน ก่อนสลัดให้ร่อนน้ำที่ผิวหน้าที่จะฉาบให้เปียกเสียก่อน
 - 5.8 ผิวของปูนฉาบที่แตกร้าว และผิวปูนที่ไม่จับผนังหลังจากฉาบแล้วต้องทำการซ่อมแซมใหม่ให้ผิวที่ฉาบใหม่เรียบสนิทเป็นเนื้อเดียวกันกับปูนฉาบเดิม



เทศบาลตำบลป่าซาง
อำเภอแม่จัน จังหวัดเชียงราย

โครงการ
ก่อสร้างศาลาอเนกประสงค์
บ้านป่าซาง หมู่ที่ 3

สถานที่
บ้านป่าซาง หมู่ที่ 3
ต.ป่าซาง อ.แม่จัน จ.เชียงราย

สำรวจ/เขียนแบบ

(นายฤทธิชัย ปาสาลี)
ผู้ช่วยวิศวกรโยธา

ตรวจสอบ

(จำลองเอกเกรียงศักดิ์ เป็นมูล)
นายช่างโยธาปฏิบัติงาน

ตรวจสอบ

(นายปฏิภาณ เกษวิริยการ)
นายช่างโยธาชำนาญงาน

ตรวจสอบ

(นายสมพล บังเงิน)
ผู้อำนวยการก่อสร้าง

เห็นชอบ

(นายดำเนิน ยิงนอก.)
ปลัด เทศบาลตำบลป่าซาง

อนุมัติ

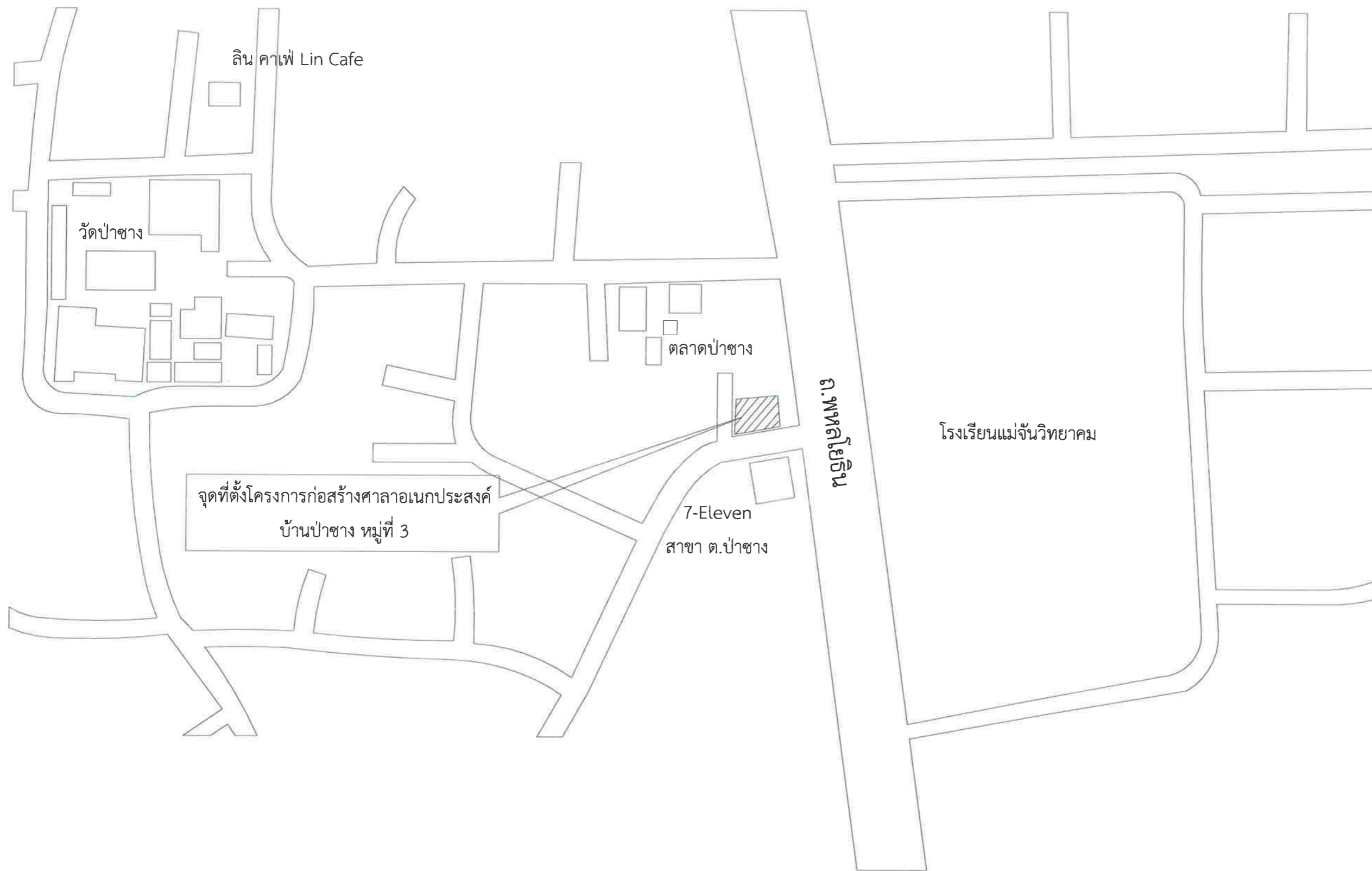
(นายพิชิต ผัดเป่า.)
รองนายกเทศมนตรี ปฏิบัติราชการแทน
นายกเทศมนตรีตำบลป่าซาง

วันที่	11/04/24
แบบแสดง	รายการประกอบแบบ
มาตราส่วน	1 : 50
เลขที่แบบ	A-01-1



เทศบาลตำบลป่าซาง
อำเภอแม่จัน จังหวัดเชียงราย

โครงการ
ก่อสร้างศาลาอเนกประสงค์
บ้านป่าซาง หมู่ที่ 3

สถานที่
บ้านป่าซาง หมู่ที่ 3
ต.ป่าซาง อ.แม่จัน จ.เชียงราย

สำรวจ/เขียนแบบ

(นายฤทธิชัย ปาสาลี)
ผู้ช่วยวิศวกรโยธา

ตรวจสอบ

(จำลองเอกเกรียงศักดิ์ เป็นมูล)
นายช่างโยธาปฏิบัติงาน

ตรวจสอบ

(นายปวิภาณ เกษวิริยะการ)
นายช่างโยธาชำนาญงาน

ตรวจสอบ

(นายสมพล บังเงิน)
ผู้อำนวยการก่อสร้าง

เห็นชอบ

(.นายดำเนิน ยั่งยืน.)
ปลัด เทศบาลตำบลป่าซาง

อนุมัติ

(นายพิชิต ผัดเป่า.)
รองนายกเทศมนตรี ปฏิบัติราชการแทน
นายกเทศมนตรีตำบลป่าซาง

วันที่	07/11/23
แบบแสดง	แผนที่พอสั่งเซป
มาตราส่วน	1 : 1
เลขที่แบบ	A-01



เทศบาลตำบลป่าซาง
อำเภอแม่จัน จังหวัดเชียงราย

โครงการ
ก่อสร้างศาลาอเนกประสงค์
บ้านป่าซาง หมู่ที่ 3

สถานที่
บ้านป่าซาง หมู่ที่ 3
ต.ป่าซาง อ.แม่จัน จ.เชียงราย

สำรวจ/เขียนแบบ

(นายฤทธิชัย ปาสาลี)
ผู้ช่วยวิศวกรโยธา

ตรวจสอบ

(จำลอง เอกเกรียงศักดิ์ ใหมมูล)
นายช่างโยธาปฏิบัติงาน

ตรวจสอบ

(นายปฏิภาณ เกษวิริยะการ)
นายช่างโยธาชำนาญงาน

ตรวจสอบ

(นายสมพล บั้งเงิน)
ผู้อำนวยการกองช่าง

เห็นชอบ

(นายดำเนิน ยี่งนอก.)
ปลัด เทศบาลตำบลป่าซาง

อนุมัติ

(นายพิชิต ผัดเป่า.)
รองนายกเทศมนตรี ปฏิบัติราชการแทน
นายกเทศมนตรีตำบลป่าซาง

วันที่	01/11/23
แบบแสดง	ผังบริเวณ
มาตราส่วน	1 : 100
เลขที่แบบ	A-02

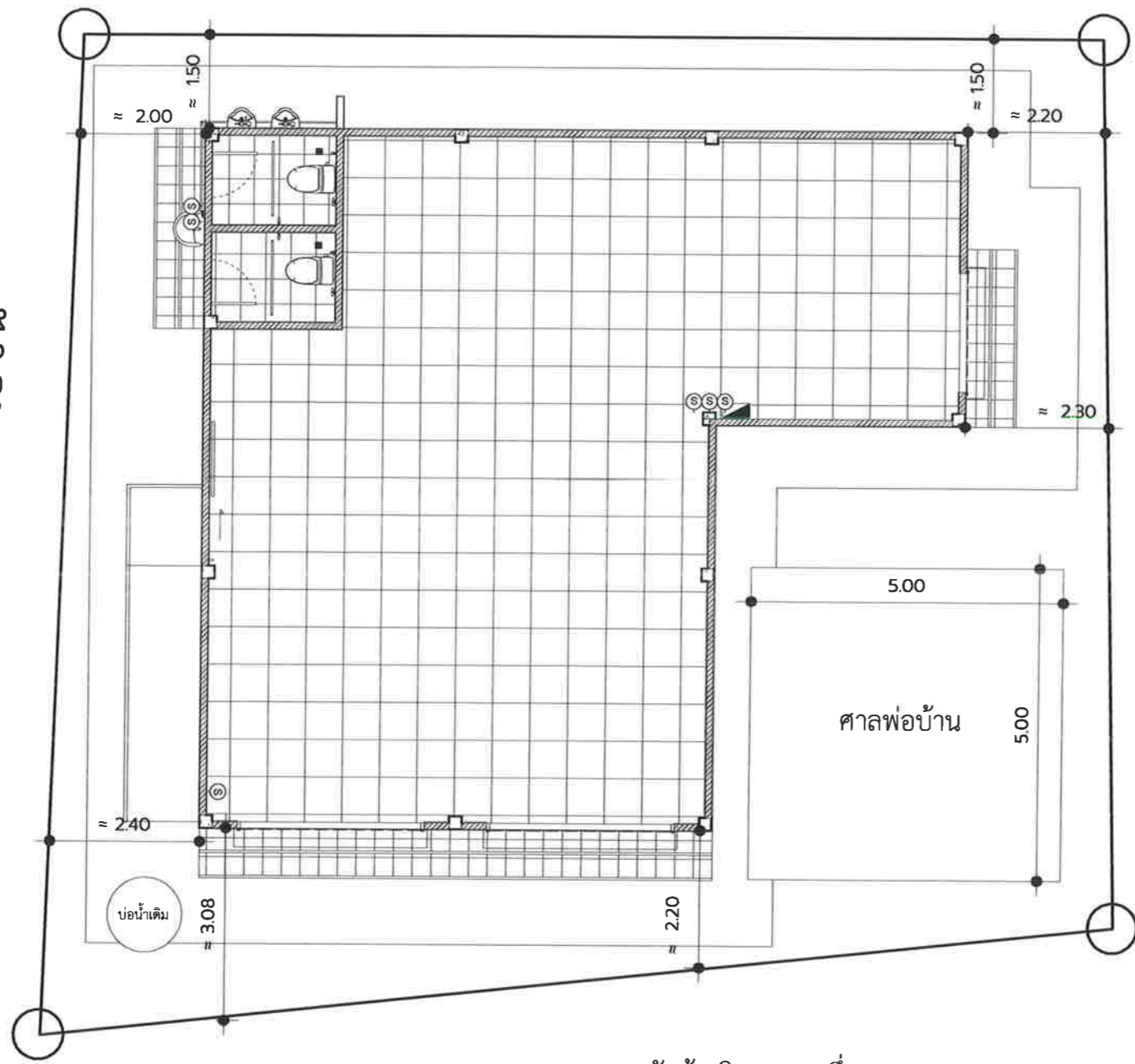
ทางสาธารณประโยชน์



● ระดับอ้างอิง +0.00 ที่กลางถนน

ทางสาธารณประโยชน์

ผังบริเวณ

SCALE (A3) 1 : 100

ทางหลวงพหลโยธิน หมายเลข 1

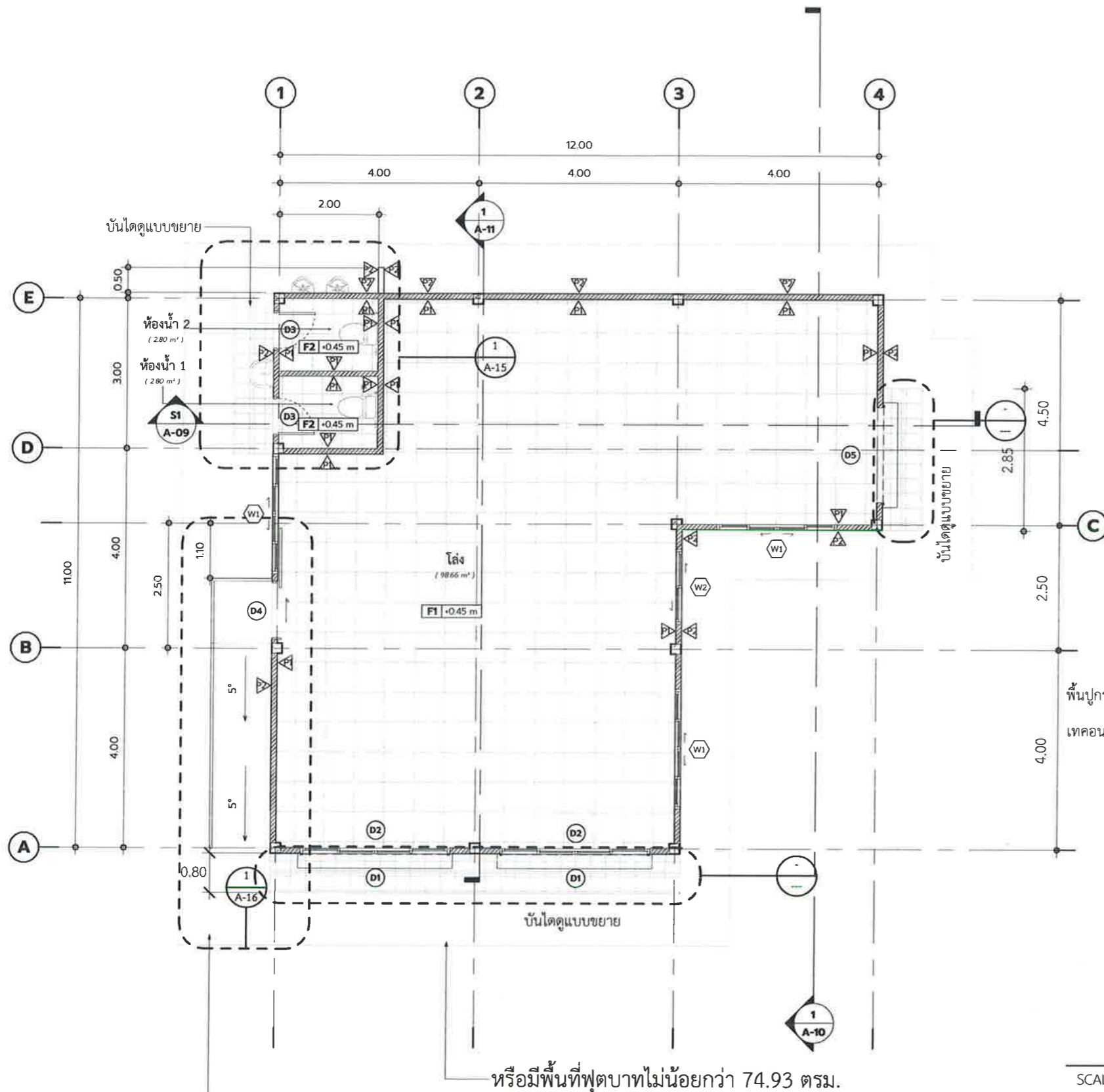

หรือมีพื้นที่ปูตบาทไม่น้อยกว่า 74.93 ตรม.

*หมายเหตุ
งานรื้อถอน คอนกรีตรอบบ่อน้ำ
ปรับระดับบ่อน้ำให้เท่าทางเท้า (ปูตบาท)

รายการและปริมาณวัสดุพื้น	
หมายเลข	รายการ
F1	F1 พื้นปูกระเบื้อง 0.60 x 0.60 m. (สีและลวดลายกำหนดภายหลัง)
F2	F2 พื้นกระเบื้องกันลื่น 0.40 x 0.40 m. (สีและลวดลายกำหนดภายหลัง)

รายการและปริมาณวัสดุผนัง	
หมายเลข	รายการ
P1	P1 ผนังก่ออิฐบล็อกตันฉาบปูนเรียบทาสี ภายใน
P2	P2 ผนังก่ออิฐบล็อกตันฉาบปูนเรียบทาสี ภายนอก
P3	P3 ปิดฉนวนใยแก้วเสริมแรงตีทับซ้อนเกล็ด

รายการและปริมาณวัสดุฝ้าเพดาน	
หมายเลข	รายการ
C1	C1 ฝ้ายิปซัมบอร์ด หนา 9 มม. โครงคร่าวอลูมิเนียม ฉาบเรียบทาสี
C2	C2 ฝ้าเพดานไฟเบอร์ซีเมนต์บอร์ด หนา 4 มม. โครงคร่าวอลูมิเนียมทาสี พร้อมตีคิ้วสำเร็จรูป

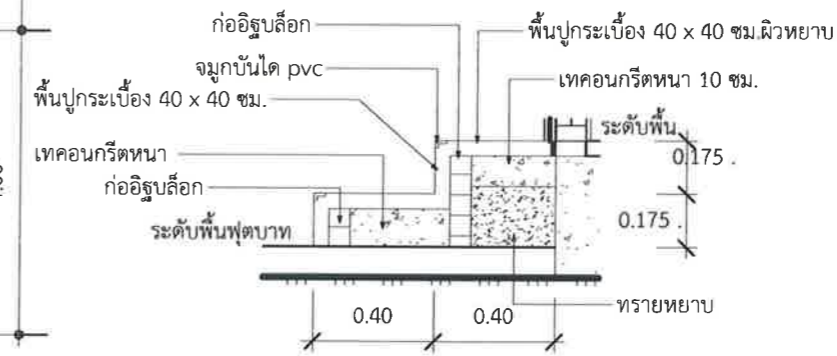

แบบขยายบันได
SCALE (A3) 1 : 25

แปลนพื้น
SCALE (A3) 1 : 100

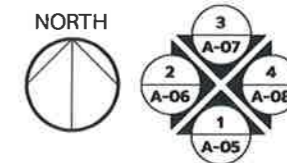

เทศบาลตำบลป่าซาง
อำเภอแม่จัน จังหวัดเชียงราย

โครงการ
ก่อสร้างศาลาอเนกประสงค์
บ้านป่าซาง หมู่ที่ 3

สถานที่
บ้านป่าซาง หมู่ที่ 3
ต.ป่าซาง อ.แม่จัน จ.เชียงราย

สำรวจ/เขียนแบบ

[Signature]
(นายฤทธิชัย ปาสาลี)
ผู้ช่วยวิศวกรโยธา

ตรวจสอบ

[Signature]
(จำลอง เอกเกรียงศักดิ์ เป็นมูล)
นายช่างโยธาปฏิบัติงาน

ตรวจสอบ

[Signature]
(นายปฏิภาณ เกษวิริยะการ)
นายช่างโยธาชำนาญงาน

ตรวจสอบ

[Signature]
(นายสมพล บังเงิน)
ผู้อำนวยการก่อสร้าง

เห็นชอบ

[Signature]
(.นายดำเนิน ยี่งนอก.)
ปลัด เทศบาลตำบลป่าซาง

อนุมัติ

[Signature]
(.นายพิชิต ผัดเป่า.)
รองนายกเทศมนตรี ปฏิบัติราชการแทน
นายกเทศมนตรีตำบลป่าซาง

วันที่ 01/11/23

แบบแสดง แปลนพื้น

มาตราส่วน As indicated

เลขที่แบบ A-03



เทศบาลตำบลป่าซาง
อำเภอแม่จัน จังหวัดเชียงราย

โครงการ
ก่อสร้างศาลาอเนกประสงค์
บ้านป่าซาง หมู่ที่ 3

สถานที่
บ้านป่าซาง หมู่ที่ 3
ต.ป่าซาง อ.แม่จัน จ.เชียงราย

สำรวจ/เขียนแบบ

(นายฤทธิชัย ปาสาลี)
ผู้ช่วยวิศวกรโยธา

ตรวจสอบ

(จำลองเอกเกรียงศักดิ์ เป็นมูล)
นายช่างโยธาปฏิบัติงาน

ตรวจสอบ

(นายปฏิภาณ เกษวิริยะการ)
นายช่างโยธาชำนาญงาน

ตรวจสอบ

(นายสมพล บั้งเงิน)
ผู้อำนวยการกองช่าง

เห็นชอบ

(นายดำเนิน ยี่งนอก.)
ปลัด เทศบาลตำบลป่าซาง

อนุมัติ

(นายพิชิต ผดเป่า.)
รองนายกเทศมนตรี ปฏิบัติราชการแทน
นายกเทศมนตรีตำบลป่าซาง

วันที่ 01/11/23

แบบแสดง แปลนหลังคา

มาตราส่วน 1 : 100

เลขที่แบบ A-04

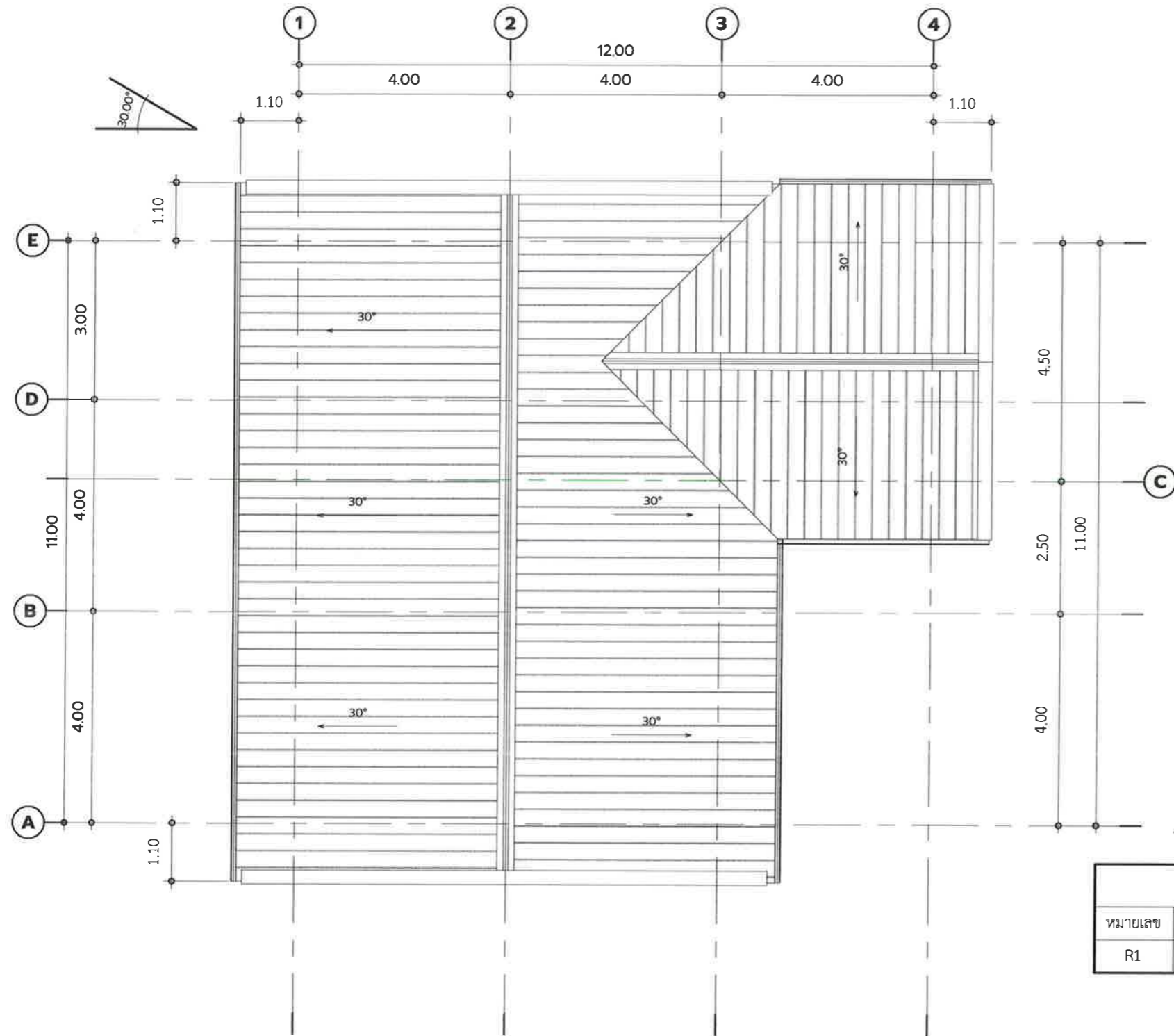

รายการและปริมาณวัสดุหลังคา	
หมายเลข	รายการ
R1	หลังคา Metal Sheet ทน 0.35 มม.สีน้ำตาล

แปลนหลังคา

SCALE (A3) 1 : 100



เทศบาลตำบลป่าซาง
อำเภอแม่จัน จังหวัดเชียงราย

โครงการ

ก่อสร้างศาลาอเนกประสงค์
บ้านป่าซาง หมู่ที่ 3

สถานที่

บ้านป่าซาง หมู่ที่ 3
ต.ป่าซาง อ.แม่จัน จ.เชียงราย

สำรวจ/เขียนแบบ

(นายฤทธิชัย ปาสาลี)
ผู้ช่วยวิศวกรโยธา

ตรวจสอบ

(จำลองเอกเกรียงศักดิ์ เป็นมูล)
นายช่างโยธาปฏิบัติงาน

ตรวจสอบ

(นายปฏิภาณ เกษวิริยะการ)
นายช่างโยธาชำนาญงาน

ตรวจสอบ

(นายสมพล บั้งเงิน)
ผู้อำนวยการกองช่าง

เห็นชอบ

(นายดำเนิน ยี่งนอก.)
ปลัด เทศบาลตำบลป่าซาง

อนุมัติ

รองนายกเทศมนตรี ปฏิบัติราชการแทน
นายกเทศมนตรีตำบลป่าซาง

วันที่

01/11/23

แบบแสดง

รูปด้าน 01

มาตราส่วน

1 : 100

เลขที่แบบ

A-05

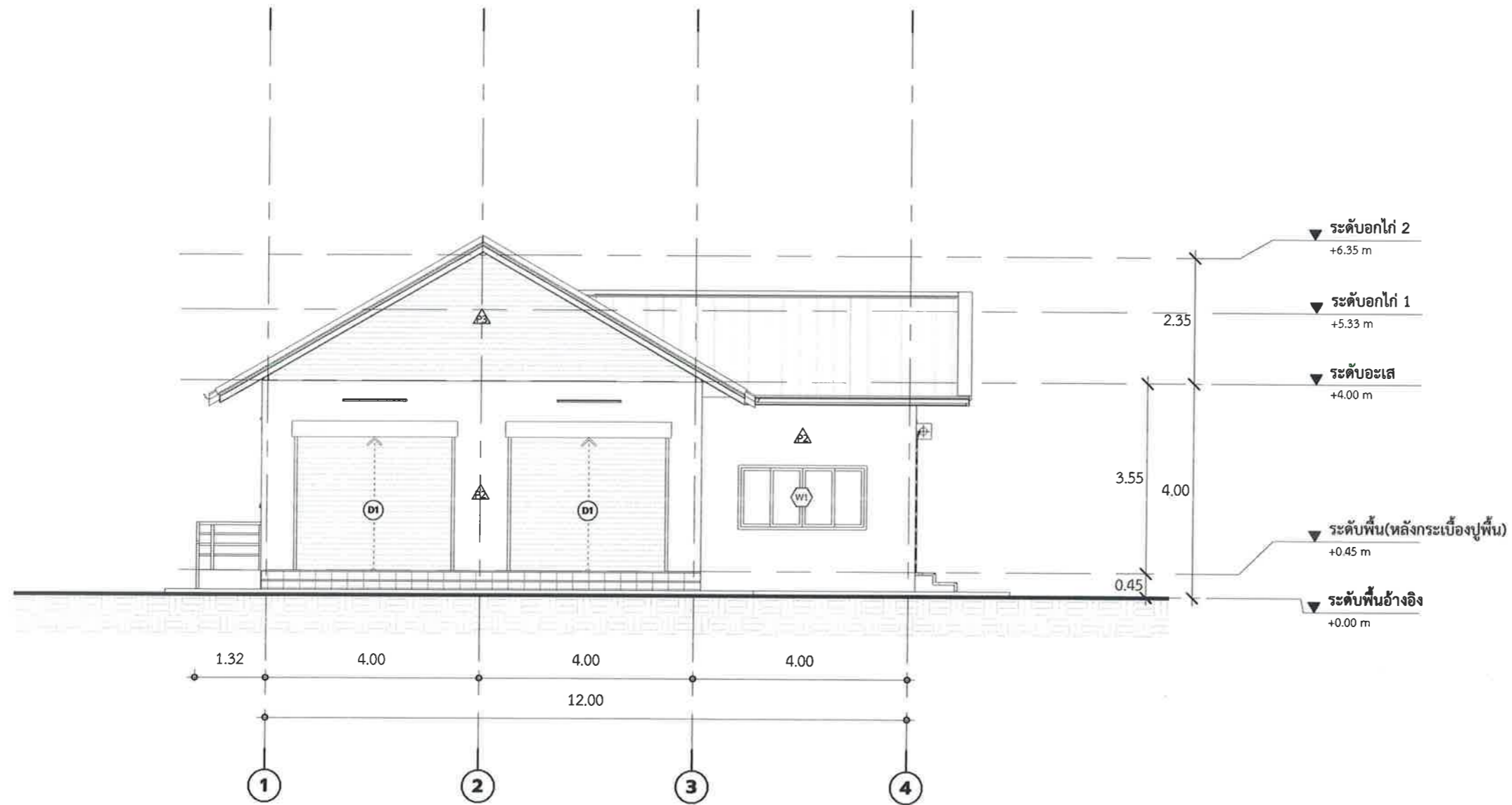

รูปด้าน 01

SCALE (A3)

1 : 100



เทศบาลตำบลป่าซาง
อำเภอแม่จัน จังหวัดเชียงราย

โครงการ

ก่อสร้างศาลาอเนกประสงค์
บ้านป่าซาง หมู่ที่ 3

สถานที่

บ้านป่าซาง หมู่ที่ 3
ต.ป่าซาง อ.แม่จัน จ.เชียงราย

สำรวจ/เขียนแบบ

(นายฤทธิชัย ปาสาลี)
ผู้ช่วยวิศวกรโยธา

ตรวจสอบ

(จำลองเอกเกรียงศักดิ์ สืบมูล)
นายช่างโยธาปฏิบัติงาน

ตรวจสอบ

(นายปฏิภาณ เกษวิริยะการ)
นายช่างโยธาชำนาญงาน

ตรวจสอบ

(นายสมพล บั้งเงิน)
ผู้อำนวยการก่อสร้าง

เห็นชอบ

(นายดำเนิน ยั่งยืน)
ปลัด เทศบาลตำบลป่าซาง

อนุมัติ

(นายพิชิต ผิดเป้า)
รองนายกเทศมนตรี ปฏิบัติราชการแทน
นายกเทศมนตรีตำบลป่าซาง

วันที่ 01/11/23

แบบแสดง รูปด้าน 02

มาตราส่วน 1 : 100

เลขที่แบบ A-06

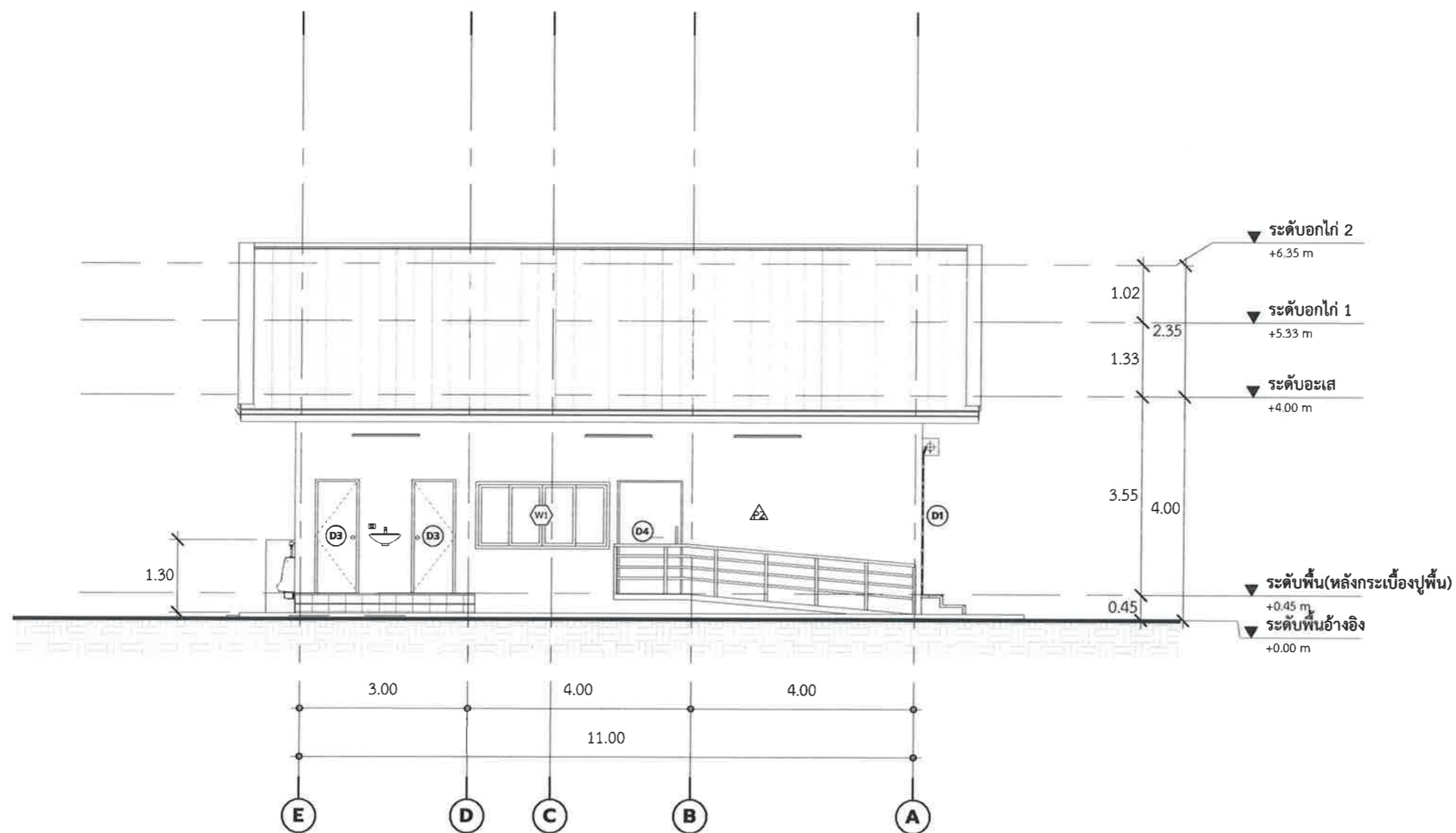

รูปด้าน 02

SCALE (A3)

1 : 100



เทศบาลตำบลป่าซาง
อำเภอแม่จัน จังหวัดเชียงราย

โครงการ
ก่อสร้างศาลาอเนกประสงค์
บ้านป่าซาง หมู่ที่ 3

สถานที่
บ้านป่าซาง หมู่ที่ 3
ต.ป่าซาง อ.แม่จัน จ.เชียงราย

สำรวจ/เขียนแบบ

(นายฤทธิชัย ปาสาลี)
ผู้ช่วยวิศวกรโยธา

ตรวจสอบ

(จำลองเอกเกรียงศักดิ์ เป็นมูล)
นายช่างโยธาปฏิบัติงาน

ตรวจสอบ

(นายปฏิภาณ เกษวิริยะการ)
นายช่างโยธาชำนาญงาน

ตรวจสอบ

(นายสมพล บังเงิน)
ผู้อำนวยการกองช่าง

เห็นชอบ

(นายคำเนิน ยี่งนอก.)
ปลัด เทศบาลตำบลป่าซาง

อนุมัติ

(นายพิชิต ผัดเป้า.)
รองนายกเทศมนตรี ปฏิบัติราชการแทน
นายกเทศมนตรีตำบลป่าซาง

วันที่ 01/11/23

แบบแสดง รูปด้าน 03

มาตราส่วน 1 : 100

เลขที่แบบ A-07

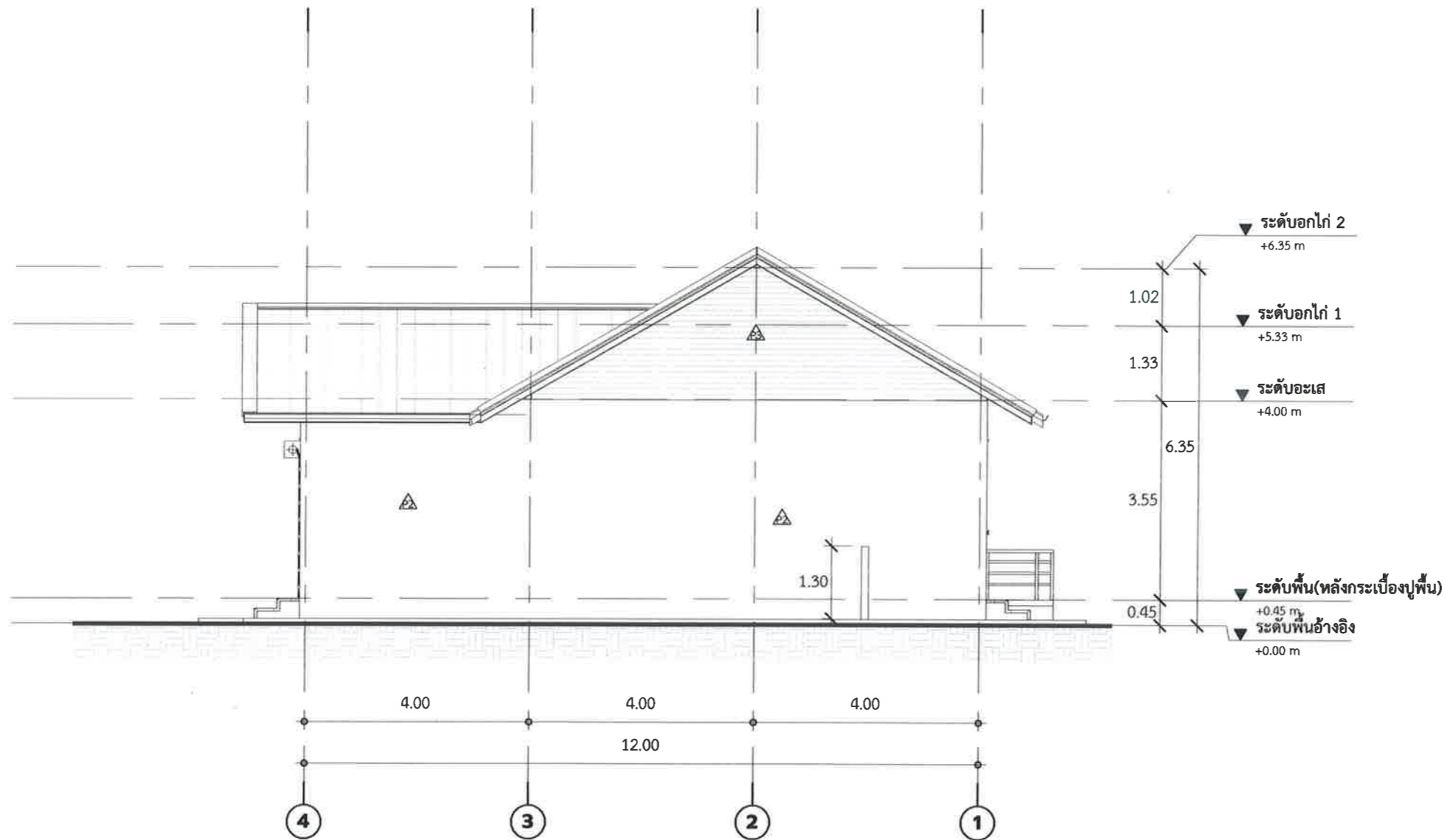

รูปด้าน 03

SCALE (A3)

1 : 100



เทศบาลตำบลป่าซาง
อำเภอแม่จัน จังหวัดเชียงราย

โครงการ

ก่อสร้างศาลาอเนกประสงค์
บ้านป่าซาง หมู่ที่ 3

สถานที่

บ้านป่าซาง หมู่ที่ 3
ต.ป่าซาง อ.แม่จัน จ.เชียงราย

สำรวจ/เขียนแบบ

(นายฤทธิชัย ปาลาลี)
ผู้ช่วยวิศวกรโยธา

ตรวจสอบ

(จำลองเอกเกรียงศักดิ์ เป็นมูล)
นายช่างโยธาปฏิบัติงาน

ตรวจสอบ

(นายปฏิภาณ เกษวิริยะการ)
นายช่างโยธาชำนาญงาน

ตรวจสอบ

(นายสมพล บั้งเงิน)
ผู้อำนวยการก่อสร้าง

เห็นชอบ

(นายดำเนิน ยี่งนอก.)
ปลัด เทศบาลตำบลป่าซาง

อนุมัติ

(นายพิชิต ผัดเป้า.)
รองนายกเทศมนตรี ปฏิบัติราชการแทน
นายกเทศมนตรีตำบลป่าซาง

วันที่

01/11/23

แบบแสดง

รูปด้าน 04

มาตราส่วน

1 : 100

เลขที่แบบ

A-08

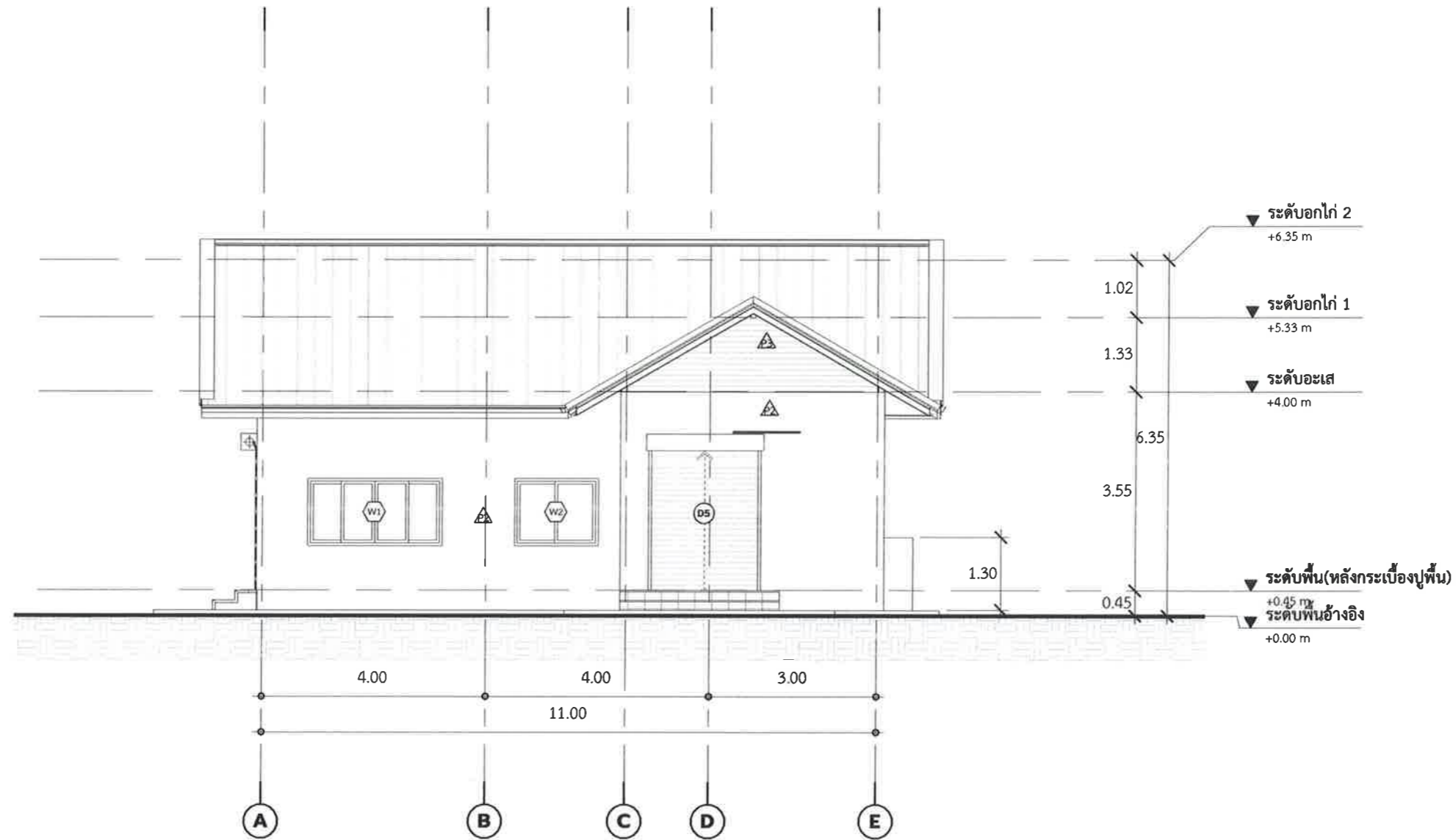

รูปด้าน 04

SCALE (A3)

1 : 100



เทศบาลตำบลป่าซาง
อำเภอแม่จัน จังหวัดเชียงราย

โครงการ

ก่อสร้างศาลาอเนกประสงค์
บ้านป่าซาง หมู่ที่ 3

สถานที่

บ้านป่าซาง หมู่ที่ 3
ต.ป่าซาง อ.แม่จัน จ.เชียงราย

สำรวจ/เขียนแบบ

(นายฤทธิชัย ป่าสำลี)
ผู้ช่วยวิศวกรโยธา

ตรวจสอบ

(จำลอง เอกเกรียงศักดิ์ เป็นมูล)
นายช่างโยธาปฏิบัติงาน

ตรวจสอบ

(นายปฏิภาณ เกษวิริยะการ)
นายช่างโยธาชำนาญงาน

ตรวจสอบ

(นายสมพล บั้งเงิน)
ผู้อำนวยการกองช่าง

เห็นชอบ

(นายดำเนิน ยี่งนอก.)
ปลัด เทศบาลตำบลป่าซาง

อนุมัติ

(นายพิชิต ผดเบา.)
รองนายกเทศมนตรี ปฏิบัติราชการแทน
นายกเทศมนตรีตำบลป่าซาง

วันที่

01/11/23

แบบแสดง

รูปตัด 01

มาตราส่วน

1 : 75

เลขที่แบบ

A-09

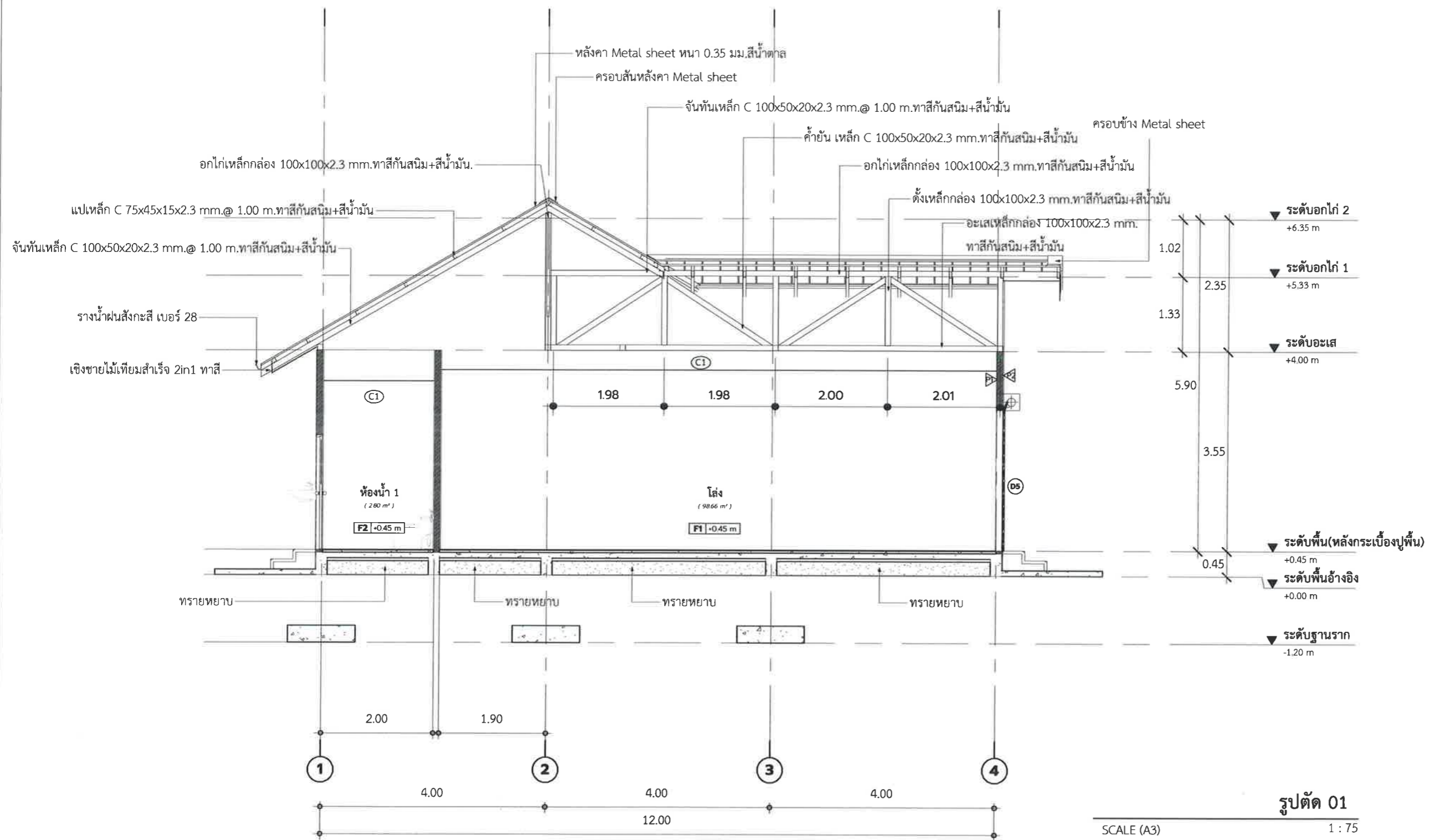



เทศบาลตำบลป่าซาง
อำเภอแม่จัน จังหวัดเชียงราย

โครงการ

ก่อสร้างศาลาอเนกประสงค์
บ้านป่าซาง หมู่ที่ 3

สถานที่

บ้านป่าซาง หมู่ที่ 3
ต.ป่าซาง อ.แม่จัน จ.เชียงราย

สำรวจ/เขียนแบบ

(นายฤทธิชัย ปาสาลี)
ผู้ช่วยวิศวกรโยธา

ตรวจสอบ

(จ่าสิบเอกเกรียงศักดิ์ เป็นมูล)
นายช่างโยธาปฏิบัติงาน

ตรวจสอบ

(นายปฏิภาณ เกษวิริยะการ)
นายช่างโยธาชำนาญงาน

ตรวจสอบ

(นายสมพล บั้งเงิน)
ผู้อำนวยการกองช่าง

เห็นชอบ

(นายดำเนิน ยี่งนอก.)
ปลัด เทศบาลตำบลป่าซาง

อนุมัติ

รองนายกเทศมนตรี ปฏิบัติราชการแทน
นายกเทศมนตรีตำบลป่าซาง

วันที่ 01/11/23

แบบแสดง รูปตัด 02

มาตราส่วน 1 : 100

เลขที่แบบ A-10

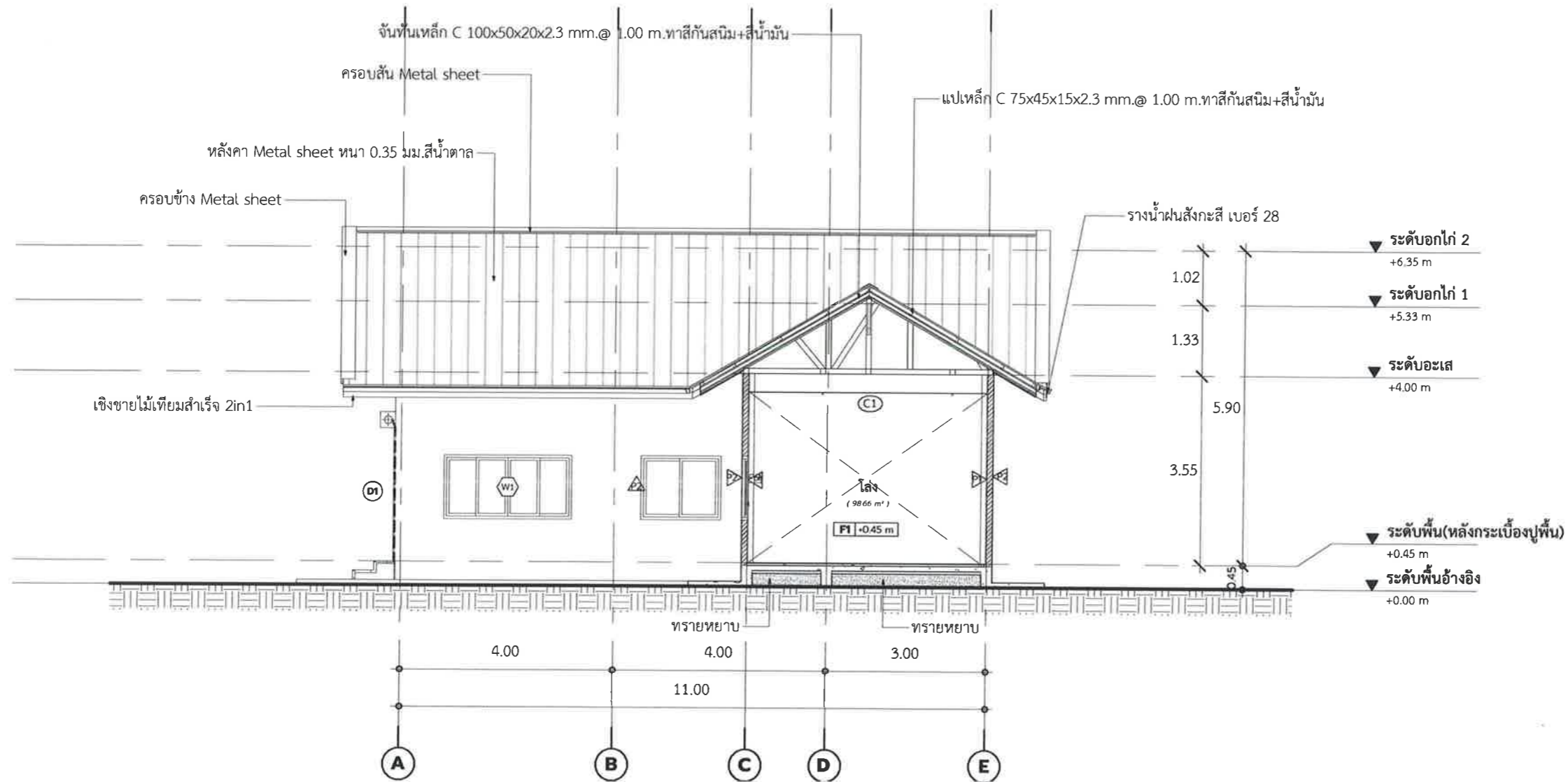

รูปตัด 02

SCALE (A3) 1 : 100



เทศบาลตำบลป่าซาง
อำเภอแม่จัน จังหวัดเชียงราย

โครงการ

ก่อสร้างศาลาอเนกประสงค์
บ้านป่าซาง หมู่ที่ 3

สถานที่

บ้านป่าซาง หมู่ที่ 3
ต.ป่าซาง อ.แม่จัน จ.เชียงราย

สำรวจ/เขียนแบบ

(นายฤทธิชัย ปาสาลี)
ผู้ช่วยวิศวกรโยธา

ตรวจสอบ

(จำลองเอกเกรียงศักดิ์เป็นมูล)
นายช่างโยธาปฏิบัติงาน

ตรวจสอบ

(นายปฏิภาณ เกษวิริยะการ)
นายช่างโยธาชำนาญงาน

ตรวจสอบ

(นายสมพล บั้งเงิน)
ผู้อำนวยการกองช่าง

เห็นชอบ

(นายดำเนิน ยั่งยืน)
ปลัด เทศบาลตำบลป่าซาง

อนุมัติ



(นายพิชิต ผิดเป่า)
รองนายกเทศมนตรี ปฏิบัติราชการแทน
นายกเทศมนตรีตำบลป่าซาง

วันที่ 07/24/23

แบบแสดง รูปตัด 03

มาตราส่วน 1 : 100

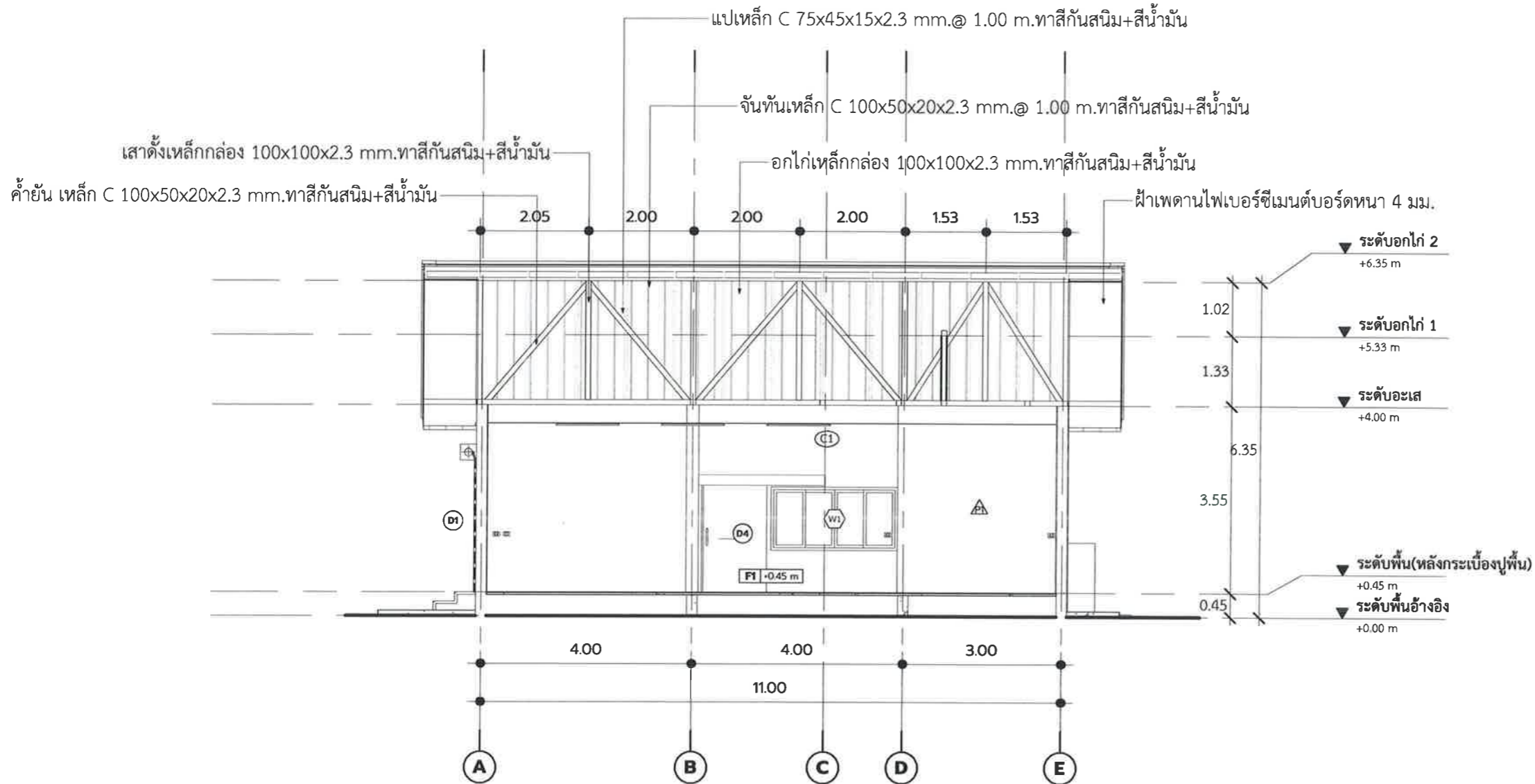
เลขที่แบบ A-11



รูปตัด 03

SCALE (A3)

1 : 100



เทศบาลตำบลป่าซาง
อำเภอแม่จัน จังหวัดเชียงราย

โครงการ

ก่อสร้างศาลาอเนกประสงค์
บ้านป่าซาง หมู่ที่ 3

สถานที่

บ้านป่าซาง หมู่ที่ 3
ต.ป่าซาง อ.แม่จัน จ.เชียงราย

สำรวจ/เขียนแบบ

(นายฤทธิชัย ปาสาลี)
ผู้ช่วยวิศวกรโยธา

ตรวจสอบ

(จำลอง เอกเกรียงศักดิ์ เป็นมุล)
นายช่างโยธาปฏิบัติงาน

ตรวจสอบ

(นายปฏิภาณ เกษวิริยะการ)
นายช่างโยธาชำนาญงาน

ตรวจสอบ

(นายสมพล บั้งเงิน)
ผู้อำนวยการกองช่าง

เห็นชอบ

(นายดำเนิน ยี่งนอก.)
ปลัด เทศบาลตำบลป่าซาง

อนุมัติ

(นายพิชิต ผัดเป่า.)
รองนายกเทศมนตรี ปฏิบัติราชการแทน
นายกเทศมนตรีตำบลป่าซาง

วันที่

07/10/23

แบบแสดง

แบบขยายปิดจั่ว

มาตราส่วน

1 : 50

เลขที่แบบ

A-12

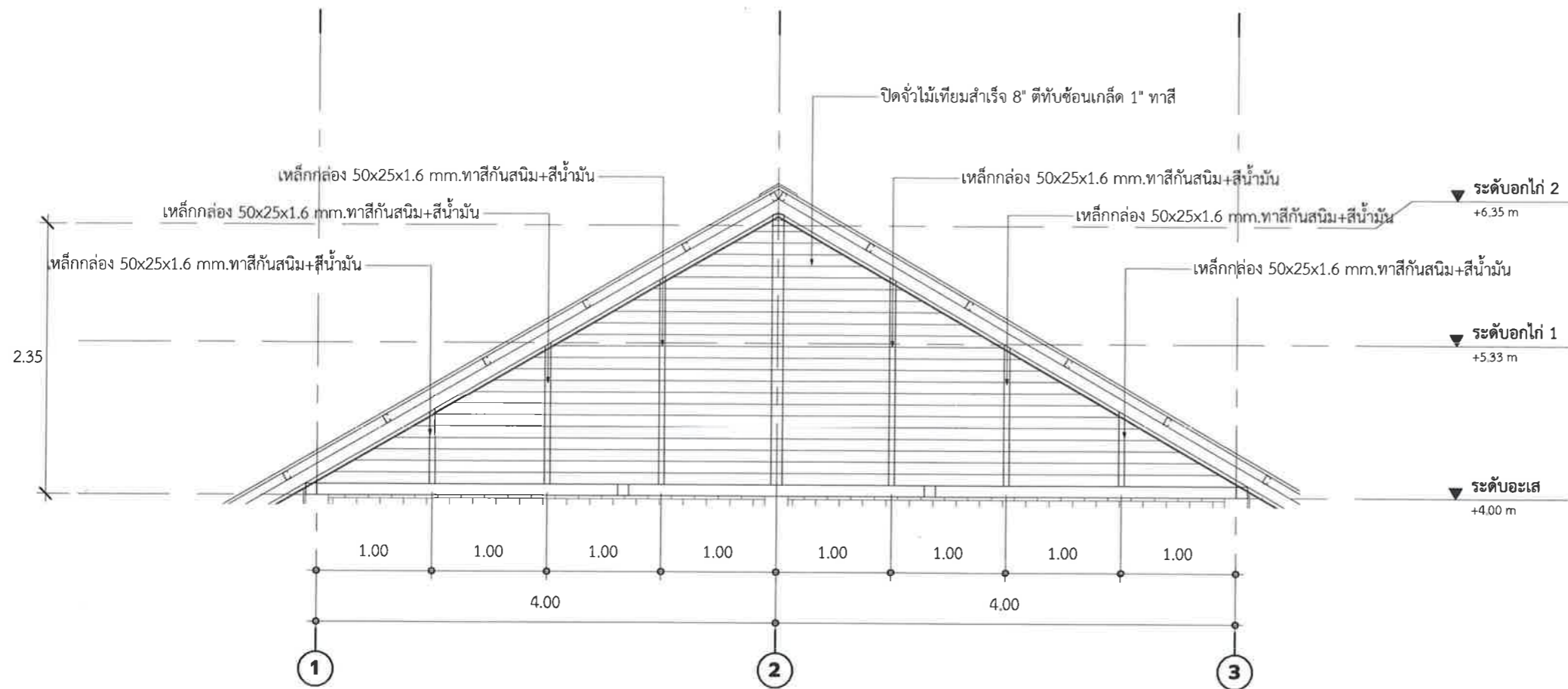

แบบขยายปิดจั่ว

SCALE (A3)

1 : 50

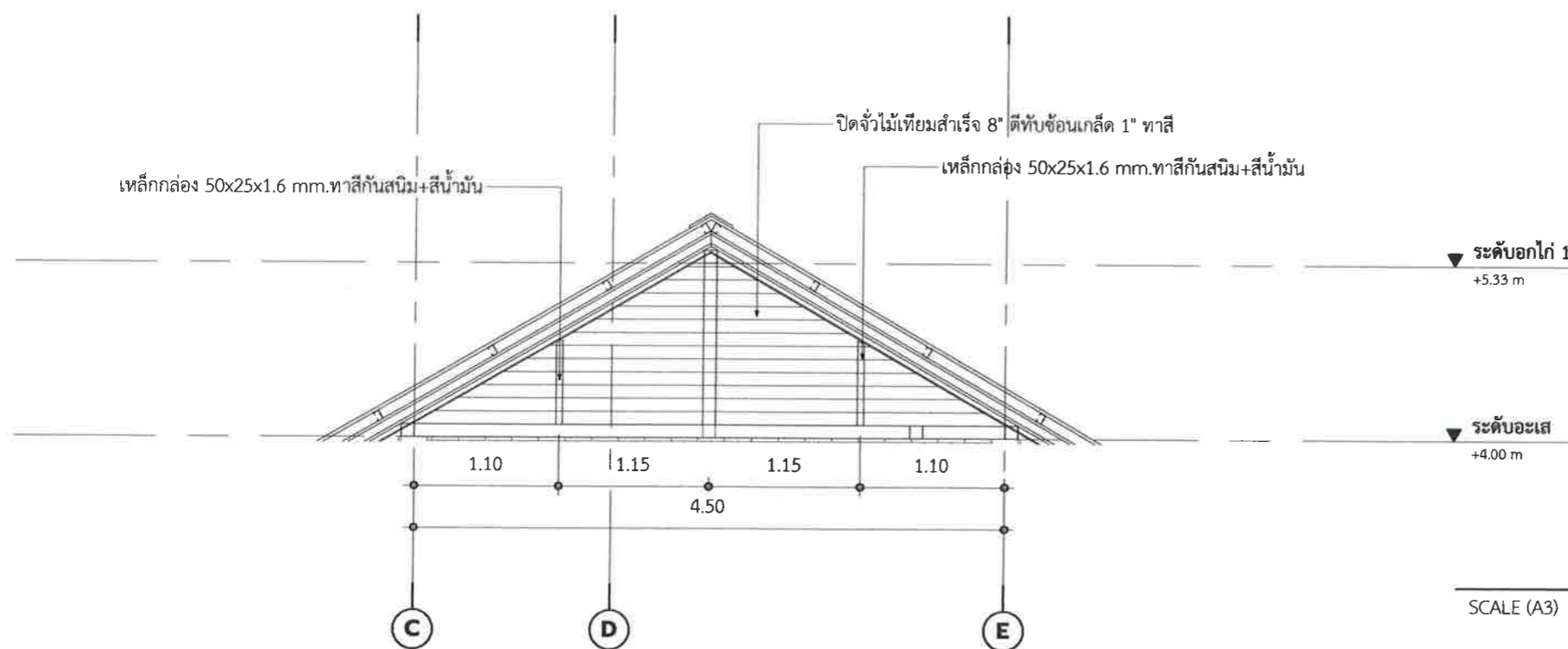

แบบขยายปิดจั่ว

SCALE (A3)

1 : 50



เทศบาลตำบลป่าซาง
อำเภอแม่จัน จังหวัดเชียงราย

โครงการ
ก่อสร้างศาลาอเนกประสงค์
บ้านป่าซาง หมู่ที่ 3

สถานที่
บ้านป่าซาง หมู่ที่ 3
ต.ป่าซาง อ.แม่จัน จ.เชียงราย

สำรวจ/เขียนแบบ

(นายฤทธิชัย ปาสาลี)
ผู้ช่วยวิศวกรโยธา

ตรวจสอบ

(จำลองเอกเกรียงศักดิ์ เป็นมูล)
นายช่างโยธาปฏิบัติงาน

ตรวจสอบ

(นายปฏิภาณ เกษวิริยะการ)
นายช่างโยธาชำนาญงาน

ตรวจสอบ

(นายสมพล บังเงิน)
ผู้อำนวยการกองช่าง

เห็นชอบ

(นายดำเนิน ยิงนอก.)
ปลัดเทศบาลตำบลป่าซาง

อนุมัติ

(นายพิชิต ผัดเป้า.)
รองนายกเทศมนตรี ปฏิบัติราชการแทน
นายกเทศมนตรีตำบลป่าซาง

วันที่ 07/10/23

แบบแสดง แปลนฝ้าเพดาน

มาตราส่วน 1 : 100

เลขที่แบบ A-13

รายการวัสดุฝ้าเพดาน

หมายเลข	รายการ
C1	C1 ฝ้ายิปซัมบอร์ด ทหนา 9 มม.โครงคร่าวอลูมิเนียม ฉาบเรียบทาสี
C2	C2 ฝ้าเพดานไฟเบอร์ซีเมนต์บอร์ด ทหนา 4 มม.โครงคร่าวอลูมิเนียม ทาสี พร้อมตีคว่ำสำเร็จรูป

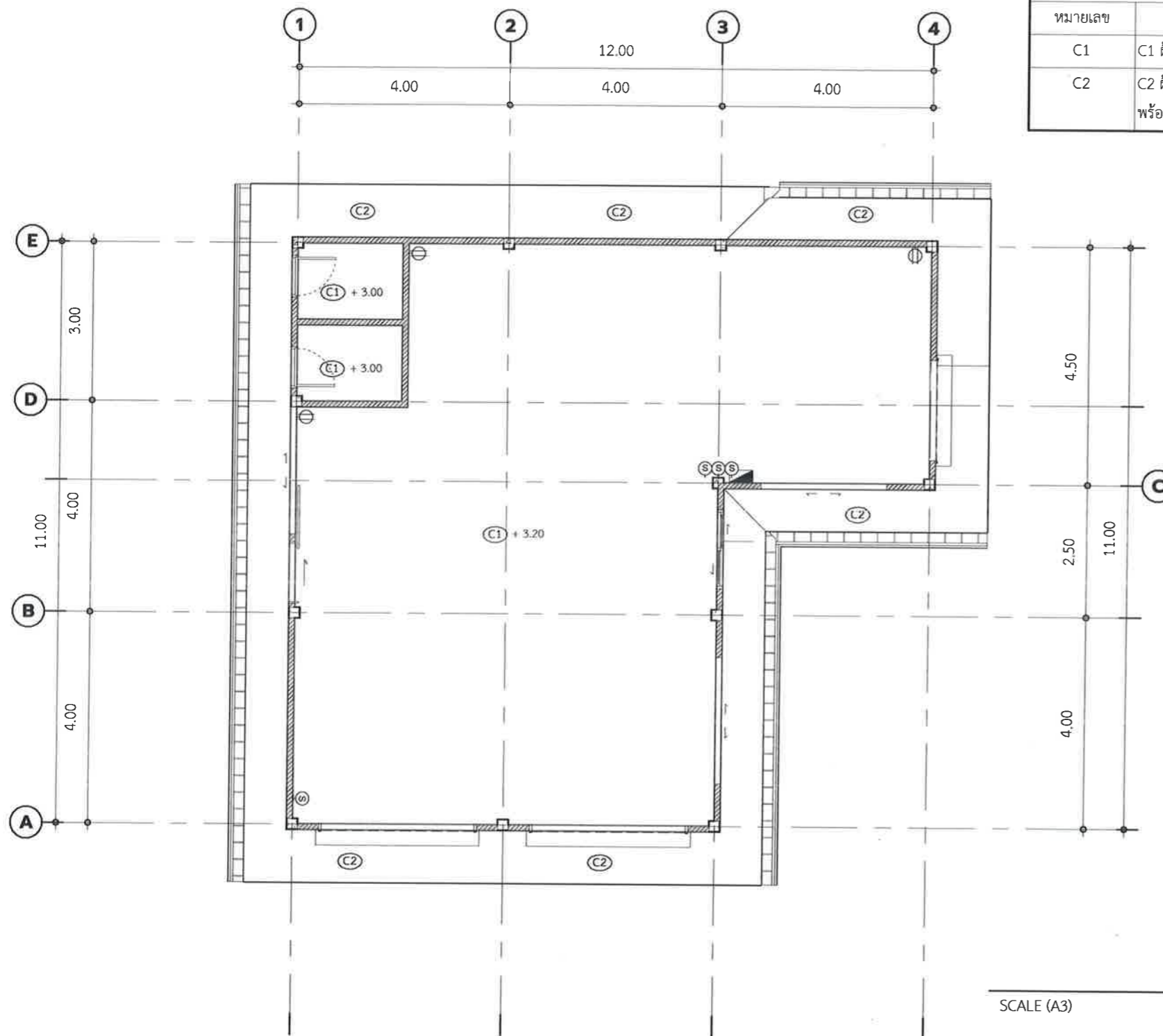

แปลนฝ้าเพดาน

SCALE (A3)

1 : 100



เทศบาลตำบลป่าซาง
อำเภอแม่จัน จังหวัดเชียงราย

โครงการ
ก่อสร้างศาลาอเนกประสงค์
บ้านป่าซาง หมู่ที่ 3

สถานที่
บ้านป่าซาง หมู่ที่ 3
ต.ป่าซาง อ.แม่จัน จ.เชียงราย

สำรวจ/เขียนแบบ

(นายฤทธิชัย ปาสาลี)
ผู้ช่วยวิศวกรโยธา

ตรวจสอบ

(จำลองเกียรติศักดิ์ เป็ญสุล)
นายช่างโยธาปฏิบัติงาน

ตรวจสอบ

(นายปฏิภาณ เกษวิริยะการ)
นายช่างโยธาชำนาญงาน

ตรวจสอบ

(นายสมพล บังเงิน)
ผู้อำนวยการกองช่าง

เห็นชอบ

(นายดำเนิน ยี่งนอก.)
ปลัด เทศบาลตำบลป่าซาง

อนุมัติ

(นายพิชิต ผัดเป่า.)
รองนายกเทศมนตรี ปฏิบัติราชการแทน
นายกเทศมนตรีตำบลป่าซาง

วันที่ 01/11/23

แบบแสดง แบบขยายประตู-หน้าต่าง

มาตราส่วน 1 : 50

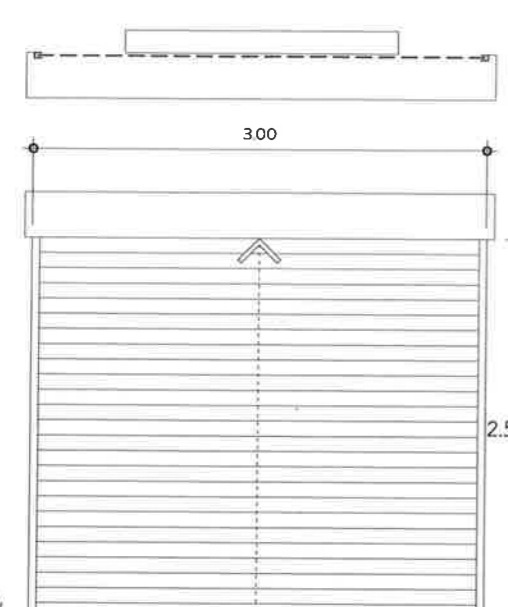
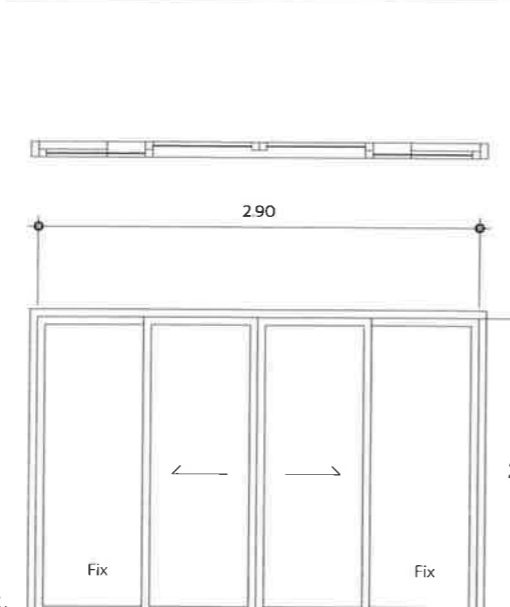
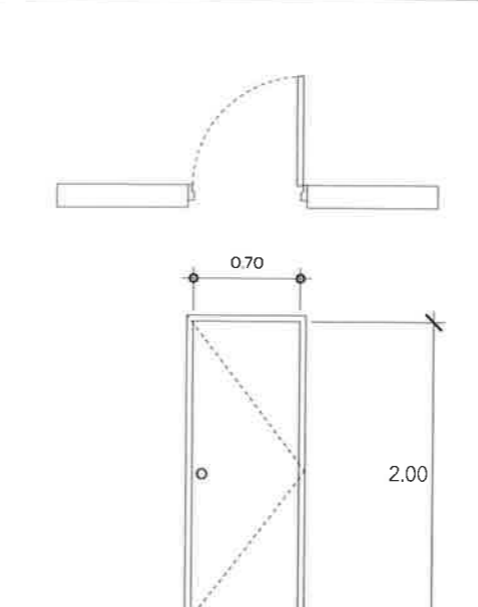
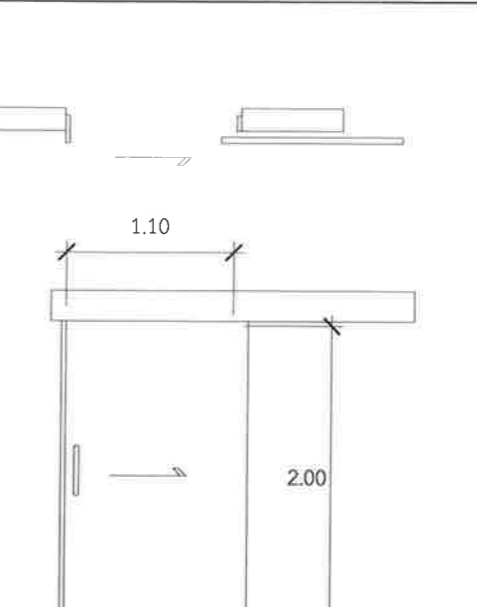
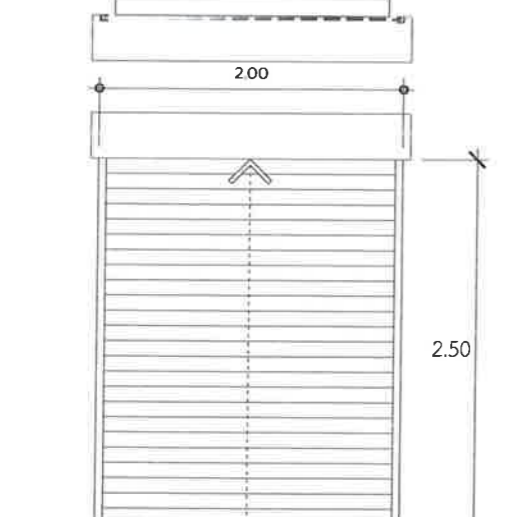
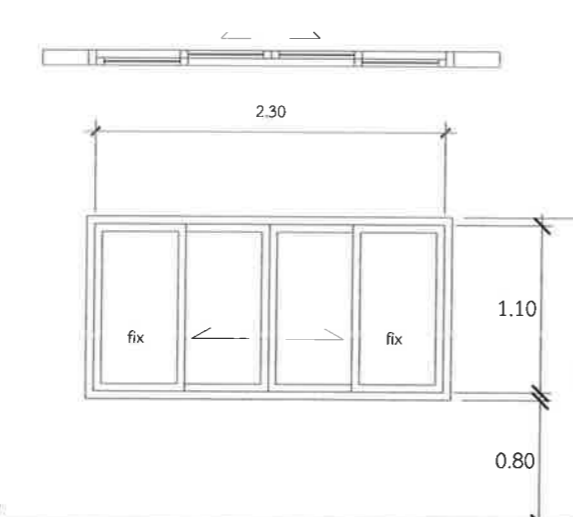
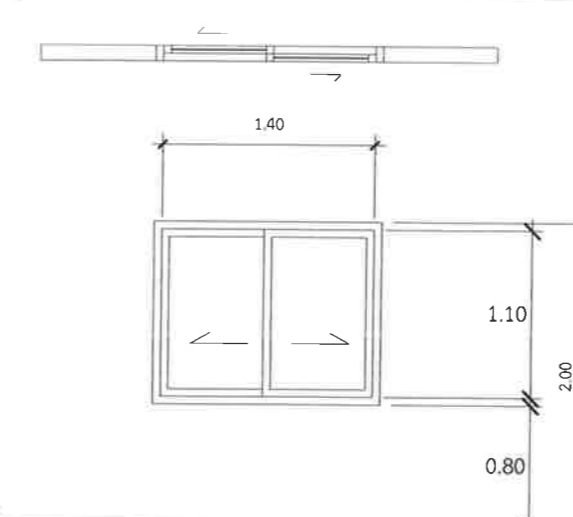
เลขที่แบบ A-14

 <p>▼ ระดับพื้น</p>	 <p>▼ ระดับพื้น</p>	 <p>▼ ระดับพื้น</p>	 <p>▼ ระดับพื้น</p>
<p>หมายเลข D1 ลักษณะบาน ประตูบานม้วน</p>	<p>หมายเลข D2 ลักษณะบาน ประตูบานเลื่อนคู่ 4 บาน พร้อมกระจกติดตาย</p>	<p>หมายเลข D3 ลักษณะบาน ประตูห้องน้ำ</p>	<p>หมายเลข D4 ลักษณะบาน ประตูบานเลื่อน รางแขวน</p>
<p>ความกว้างxความสูง 3.00 x 2.50 m วัสดุวงกบ - วัสดุกรอบบาน พร้อมกล่องปิด วัสดุบาน - อุปกรณ์ - หมายเหตุ พร้อมกุญแจล็อกทองเหลือง</p>	<p>ความกว้างxความสูง 2.90 x 2.00 m วัสดุวงกบ อลูมิเนียม ขนาด 1.2 มม. สีชา วัสดุกรอบบาน อลูมิเนียม สีชา วัสดุบาน กระจกใสหนา 6 มม. อุปกรณ์ อุปกรณ์บานเลื่อนตามมาตรฐาน หมายเหตุ -</p>	<p>ความกว้างxความสูง 0.70 x 2.00 m. วัสดุวงกบ UPVC วัสดุกรอบบาน UPVC วัสดุบาน - อุปกรณ์ บานพับสแตนเลส 4"x3" - 4 ตัว พร้อมอุปกรณ์มือจับ หมายเหตุ -</p>	<p>ความกว้างxความสูง 1.10 x 2.00 m. วัสดุวงกบ - วัสดุกรอบบาน ครอบบานไม้เทียม วัสดุบาน - อุปกรณ์ อุปกรณ์มือจับและอุปกรณ์ล็อกครบชุด พร้อมรางติดข้างดา หมายเหตุ -</p>
 <p>▼ ระดับพื้น</p>	 <p>▼ ระดับพื้น</p>	 <p>▼ ระดับพื้น</p>	
<p>หมายเลข D5 ลักษณะบาน ประตูบานม้วน</p>	<p>หมายเลข W1 ลักษณะบาน หน้าต่างเลื่อนคู่ 4 บาน</p>	<p>หมายเลข W2 ลักษณะบาน หน้าต่างบานเลื่อน 2 บาน</p>	
<p>ความกว้างxความสูง 2.00 x 2.50 m วัสดุวงกบ - วัสดุกรอบบาน พร้อมกล่องปิด วัสดุบาน - อุปกรณ์ - หมายเหตุ พร้อมกุญแจล็อกทองเหลือง</p>	<p>ความกว้างxความสูง 2.30 x 1.10 m วัสดุวงกบ อลูมิเนียมขนาด 1.2 มม. สีชา วัสดุกรอบบาน อลูมิเนียม สีชา วัสดุบาน กระจกใสหนา 6 มม. อุปกรณ์ อุปกรณ์บานเลื่อนตามมาตรฐาน พร้อมติดตั้งเหล็กค้ำหน้าต่าง หมายเหตุ -</p>	<p>ความกว้างxความสูง 1.40 x 1.10 m วัสดุวงกบ อลูมิเนียม ขนาด 1.2 มม. สีชา วัสดุกรอบบาน อลูมิเนียม สีชา วัสดุบาน กระจกใสหนา 6 มม. อุปกรณ์ อุปกรณ์บานเลื่อนตามมาตรฐาน พร้อมติดตั้งเหล็กค้ำหน้าต่าง หมายเหตุ -</p>	

รายการและปริมาณประตู			รายการและปริมาณประตู			รายการและปริมาณหน้าต่าง		
หมายเลข	รายการ	จำนวน	หมายเลข	รายการ	จำนวน	หมายเลข	รายการ	จำนวน
D1	ประตูม้วน 3.00x2.50 m.	2	D4	ประตูบานเลื่อน รางแขวนบน 1.00 x 2.00 m	1	W1	หน้าต่างบานเลื่อนคู่ 4 บาน ขนาด 2.30 x 1.10 m	3
D2	ประตูบานเลื่อนคู่ 4 บาน 2.90 x 2.00 m	2	D5	ประตูม้วน 2.00x2.50 m.	1	W2	หน้าต่างบานเลื่อน 2 บาน ขนาด 1.10 x 1.50 m.	1
D3	ประตูห้องน้ำ UPVC 0.70x2.00 m.	2	Grand total:	8	8	Grand total:	4	4

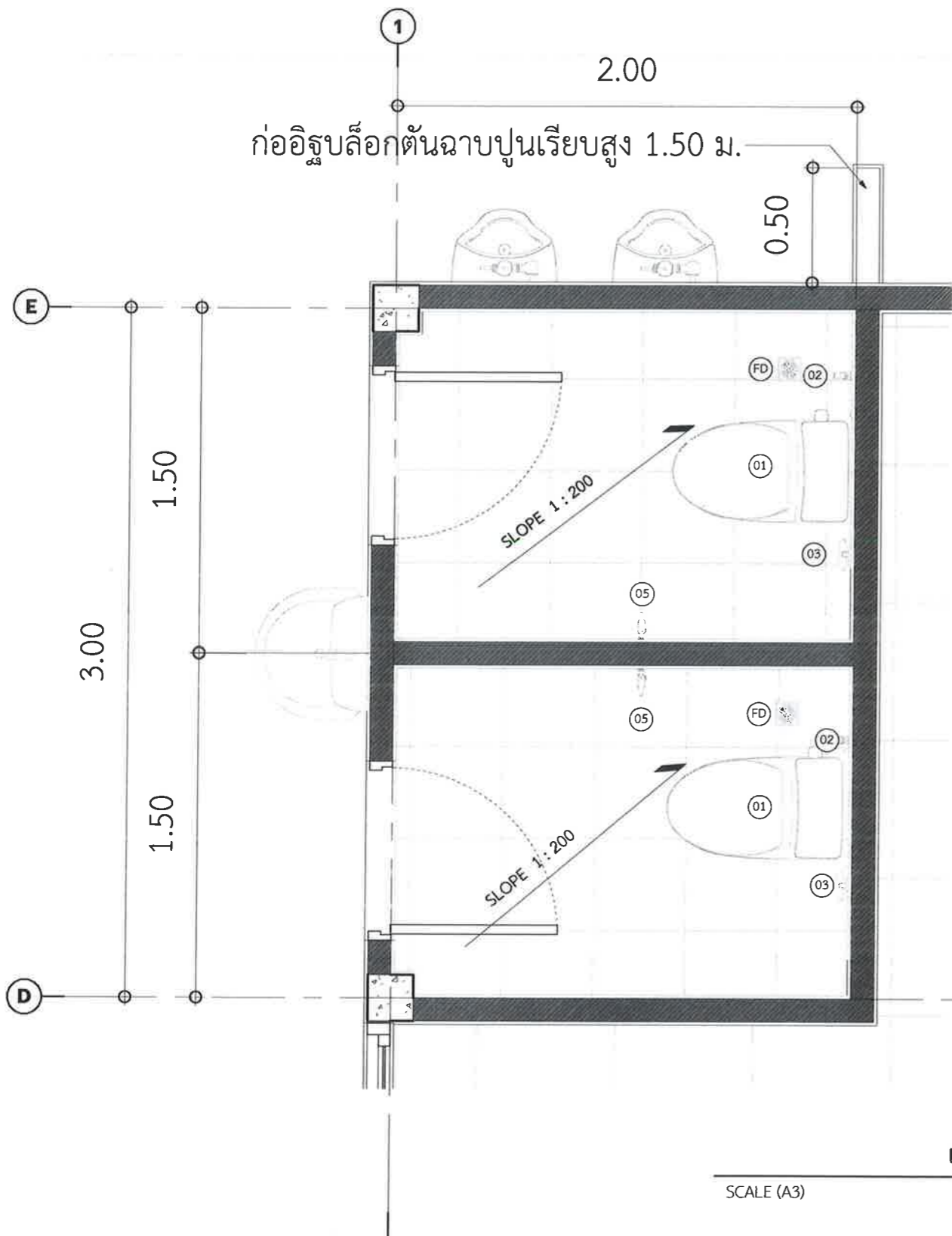

แปลนห้องน้ำ

SCALE (A3) 1 : 25

รายการสุขภัณฑ์ห้องน้ำ 01		
หมายเลข	รายการ	จำนวน
01	ชักโครก (รุ่นและยี่ห้อ กำหนดภายหลัง)	1
02	สายฉีดชำระ (รุ่นและยี่ห้อ กำหนดภายหลัง)	1
03	ที่ใส่กระดาษชำระ (รุ่นและยี่ห้อ กำหนดภายหลัง)	1
05	ก๊อกบอล 1/2" (รุ่นและยี่ห้อ กำหนดภายหลัง)	1
06	โถปัสสาวะชาย(รุ่นและยี่ห้อกำหนดภายหลัง)	1
06	โถปัสสาวะชาย(รุ่นและยี่ห้อกำหนดภายหลัง)	1
FD	ตะแกรงระบายน้ำ (FD) (รุ่นและยี่ห้อ กำหนดภายหลัง)	1

Grand total: 7

รายการสุขภัณฑ์ห้องน้ำ 02		
หมายเลข	รายการ	จำนวน
01	ชักโครก (รุ่นและยี่ห้อ กำหนดภายหลัง)	1
02	สายฉีดชำระ (รุ่นและยี่ห้อ กำหนดภายหลัง)	1
03	ที่ใส่กระดาษชำระ (รุ่นและยี่ห้อ กำหนดภายหลัง)	1
05	ก๊อกบอล 1/2" (รุ่นและยี่ห้อ กำหนดภายหลัง)	1
FD	ตะแกรงระบายน้ำ (FD) (รุ่นและยี่ห้อ กำหนดภายหลัง)	1

Grand total: 5



เทศบาลตำบลป่าซาง
อำเภอแม่จัน จังหวัดเชียงราย

โครงการ
ก่อสร้างศาลาอเนกประสงค์
บ้านป่าซาง หมู่ที่ 3

สถานที่
บ้านป่าซาง หมู่ที่ 3
ต.ป่าซาง อ.แม่จัน จ.เชียงราย

สำรวจ/เขียนแบบ

(นายฤทธิชัย ปาสาลี)
ผู้ช่วยวิศวกรโยธา

ตรวจสอบ

(จ่าสิบเอกเกรียงศักดิ์ เป็นมูล)
นายช่างโยธาปฏิบัติงาน

ตรวจสอบ

(นายปฏิภาณ เกษวิริยะการ)
นายช่างโยธาชำนาญงาน

ตรวจสอบ

(นายสมพล บั้งเงิน)
ผู้อำนวยการก่อสร้าง

เห็นชอบ

(นายดำเนิน ยี่งนอก.)
ปลัด เทศบาลตำบลป่าซาง

อนุมัติ

(นายพิชิต ผัดเป่า.)
รองนายกเทศมนตรี ปฏิบัติราชการแทน
นายกเทศมนตรีตำบลป่าซาง

วันที่ 01/11/23

แบบแสดง แบบขยายห้องน้ำ 1, 2

มาตราส่วน 1 : 25

เลขที่แบบ A-15



เทศบาลตำบลป่าซาง
อำเภอแม่จัน จังหวัดเชียงราย

โครงการ

ก่อสร้างศาลาอเนกประสงค์
บ้านป่าซาง หมู่ที่ 3

สถานที่

บ้านป่าซาง หมู่ที่ 3
ต.ป่าซาง อ.แม่จัน จ.เชียงราย

สำรวจ/เขียนแบบ

(นายฤทธิชัย ปาสาลี)
ผู้ช่วยวิศวกรโยธา

ตรวจสอบ

(จำลองเอกเกรียงศักดิ์ เป็นหมูล)
นายช่างโยธาปฏิบัติงาน

ตรวจสอบ

(นายปฏิภาณ เกษวิริยะการ)
นายช่างโยธาชำนาญงาน

ตรวจสอบ

(นายสมพล บั้งเงิน)
ผู้อำนวยการก่อสร้าง

เห็นชอบ

(.นายดำเนิน ยั่งยืน.)
ปลัด เทศบาลตำบลป่าซาง

อนุมัติ

(นายพิชิต ผิดเป่า.)
รองนายกเทศมนตรี ปฏิบัติราชการแทน
นายกเทศมนตรีตำบลป่าซาง

วันที่

01/12/23

แบบแสดง

แปลนโครงสร้างฐานราก

มาตราส่วน

1 : 100

เลขที่แบบ

S-01

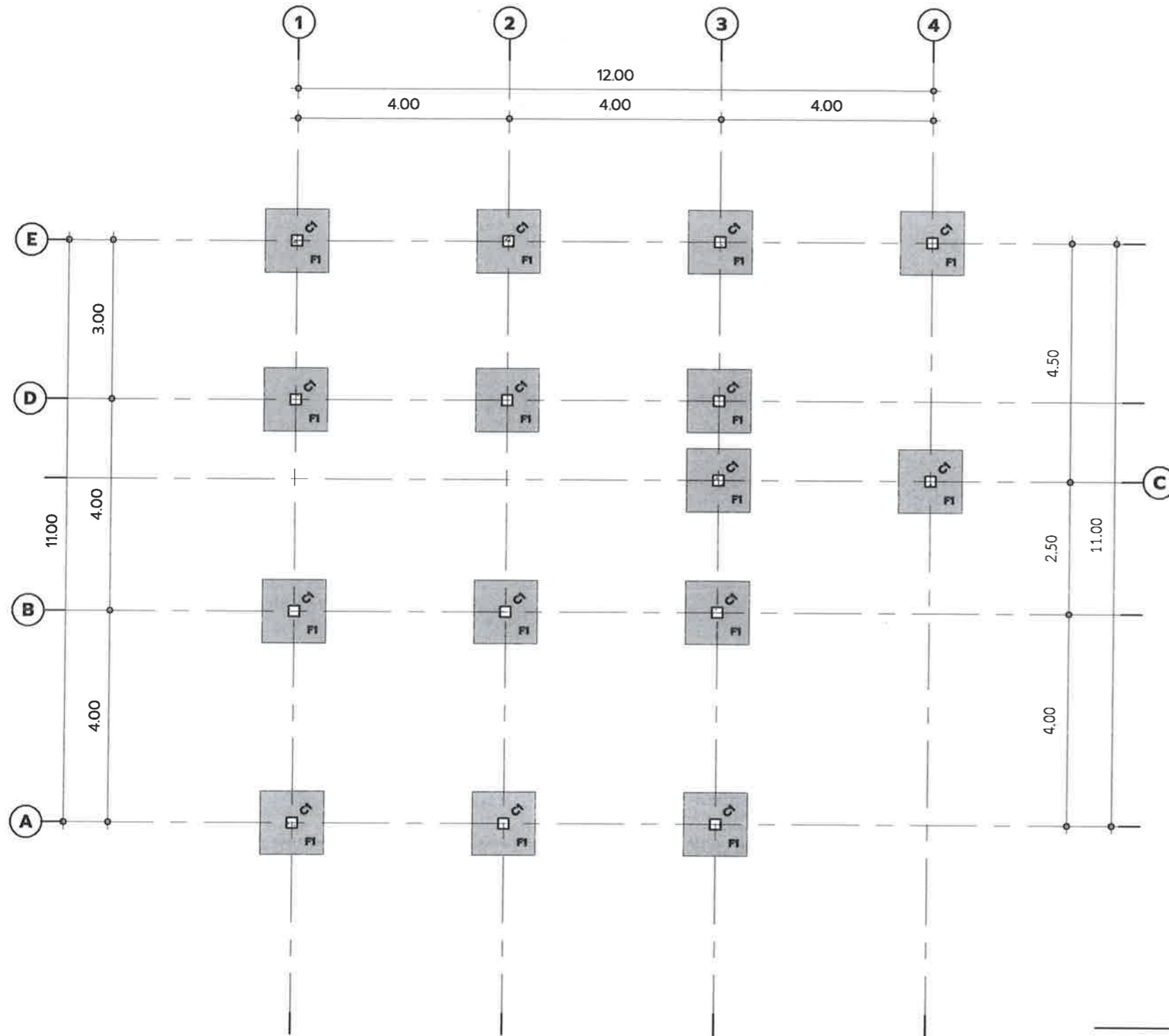

งานโครงสร้างฐานรากคอนกรีตเสริมเหล็ก			
ชนิดฐานราก	กว้าง	ยาว	สูง
F1	1.20	1.20	0.30
Grand total: 15			

งานโครงสร้างเสาคอนกรีตเสริมเหล็ก	
ชนิดเสา	จำนวน
C1	15
Grand total: 15	

แปลนโครงสร้างฐานราก

SCALE (A3)

1 : 100



เทศบาลตำบลป่าซาง
อำเภอแม่จัน จังหวัดเชียงใหม่

โครงการ

ก่อสร้างศาลาอเนกประสงค์
บ้านป่าซาง หมู่ที่ 3

สถานที่

บ้านป่าซาง หมู่ที่ 3
ต.ป่าซาง อ.แม่จัน จ.เชียงใหม่

สำรวจ/เขียนแบบ

(นายฤทธิชัย ปาสาลี)
ผู้ช่วยวิศวกรโยธา

ตรวจสอบ

(จำสืบเอกเกรียงศักดิ์ เป็นมุล)
นายช่างโยธาปฏิบัติงาน

ตรวจสอบ

(นายปฏิภาณ เกษวิริยะการ)
นายช่างโยธาชำนาญงาน

ตรวจสอบ

(นายสมพล บั้งเงิน)
ผู้อำนวยการก่อสร้าง

เห็นชอบ

(นายดำเนิน ยี่งนอก.)
ปลัด เทศบาลตำบลป่าซาง

อนุมัติ

(นายพิชิต ผัดเป่า.)
รองนายกเทศมนตรี ปฏิบัติราชการแทน
นายกเทศมนตรีตำบลป่าซาง

วันที่ 01/12/23

แบบแสดง แปลนโครงสร้างคาน, พื้น

มาตราส่วน 1 : 100

เลขที่แบบ S-02

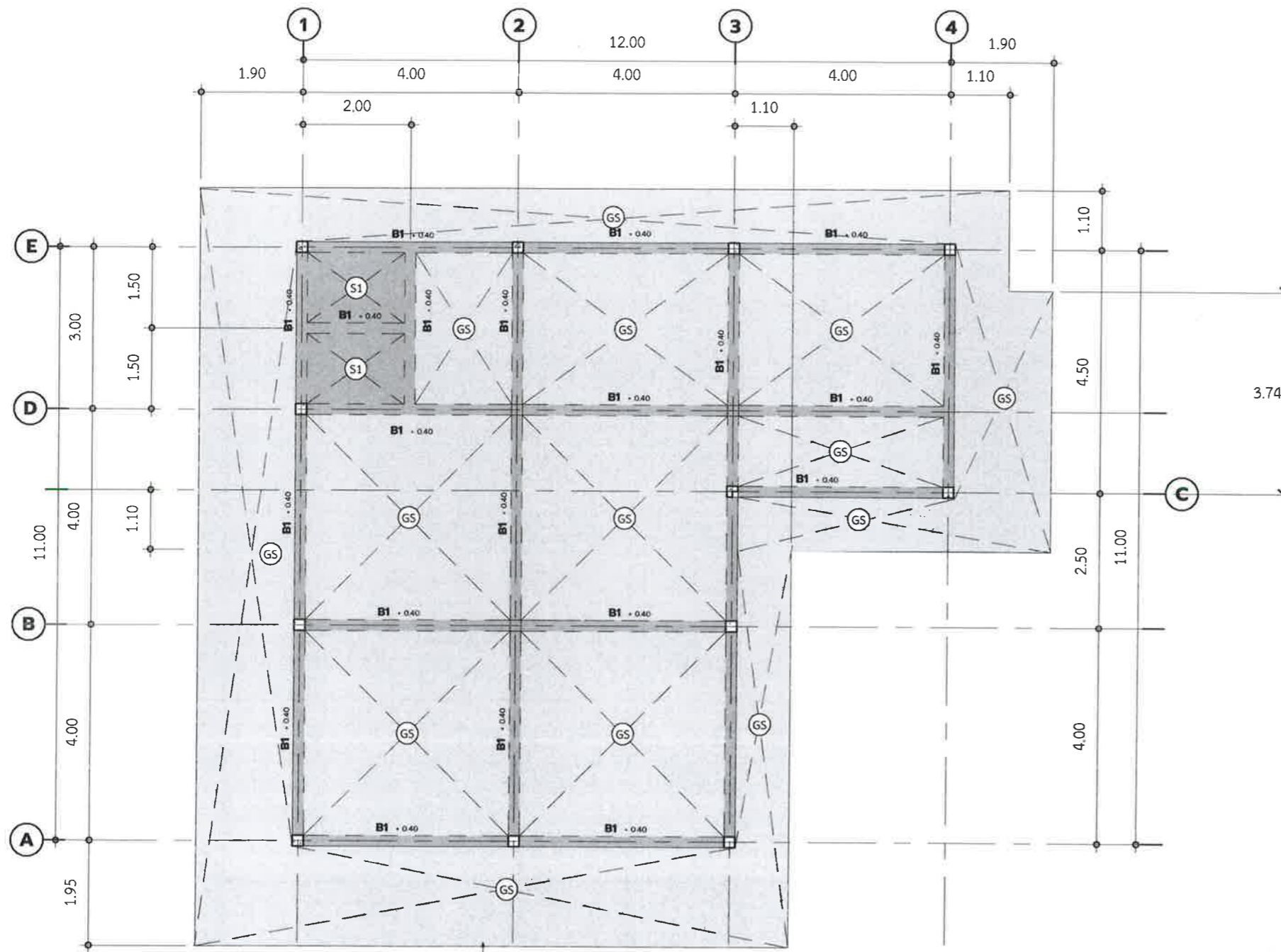

หรือมีพื้นที่ปูบาทไม่น้อยกว่า 74.93 ตรม.

แปลนโครงสร้างคาน, พื้น ชั้นที่ 1

SCALE (A3)

1 : 100



เทศบาลตำบลป่าซาง
อำเภอแม่จัน จังหวัดเชียงราย

โครงการ

ก่อสร้างศาลาอเนกประสงค์
บ้านป่าซาง หมู่ที่ 3

สถานที่

บ้านป่าซาง หมู่ที่ 3
ต.ป่าซาง อ.แม่จัน จ.เชียงราย

สำรวจ/เขียนแบบ

(นายฤทธิชัย ปาสาลี)
ผู้ช่วยวิศวกรโยธา

ตรวจสอบ

(จำลอง เอกเกรียงศักดิ์ เป็นมุล)
นายช่างโยธาปฏิบัติงาน

ตรวจสอบ

(นายปฏิภาณ เกษวิริยะการ)
นายช่างโยธานำงาน

ตรวจสอบ

(นายสมพล บังเงิน)
ผู้อำนวยการก่อสร้าง

เห็นชอบ

(นายดำเนิน ยืนนอก.)
ปลัด เทศบาลตำบลป่าซาง

อนุมัติ

(นายพิชิต ผัดเป่า.)
รองนายกเทศมนตรี ปฏิบัติราชการแทน
นายกเทศมนตรีตำบลป่าซาง

วันที่ 07/10/23

แบบแสดง แปลนโครงสร้างหลังคา 1

มาตราส่วน 1 : 100

เลขที่แบบ S-03

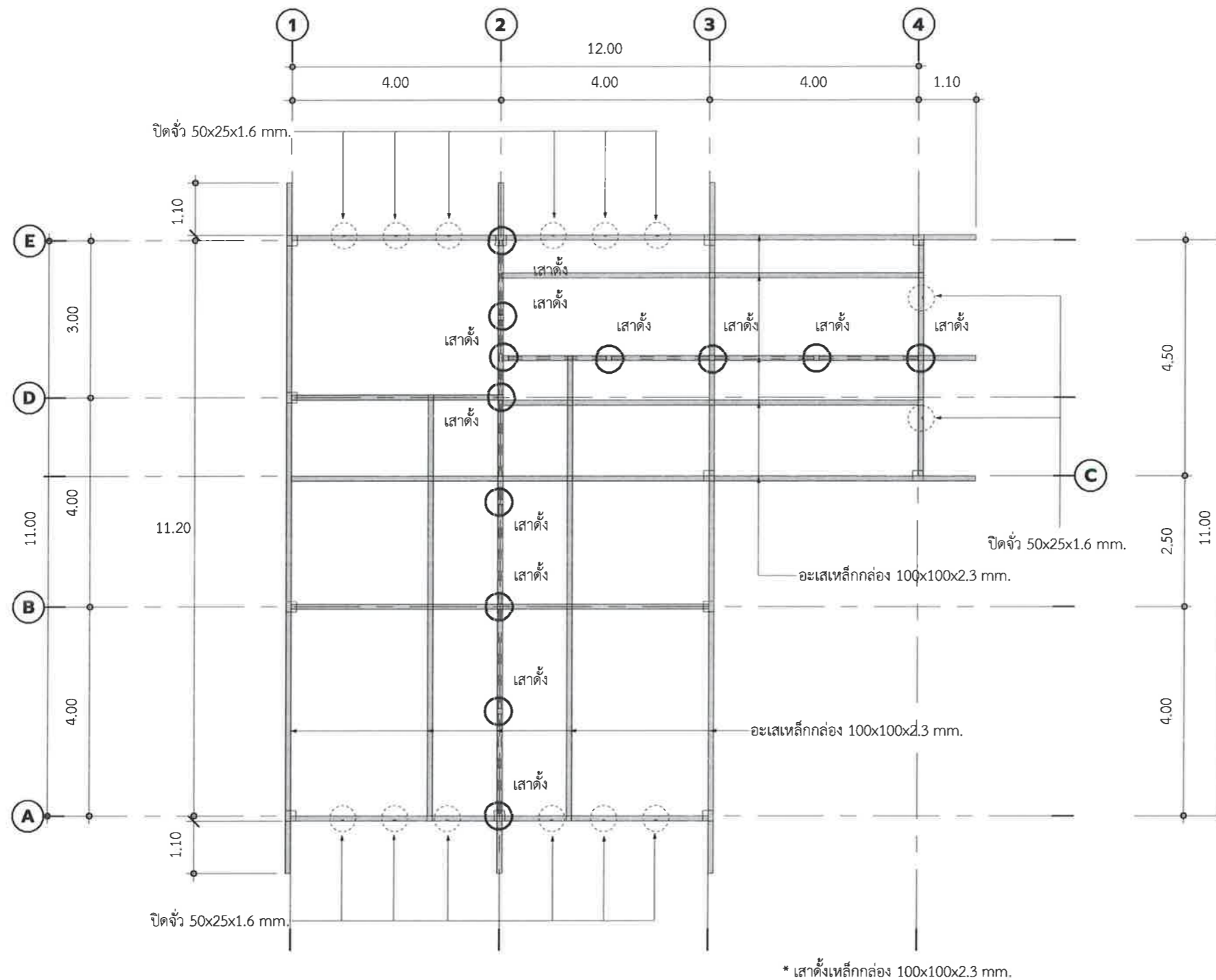

* เสาตั้งเหล็กกล่อง 100x100x2.3 mm.

แปลนโครงสร้างหลังคา

SCALE (A3)

1 : 100



เทศบาลตำบลป่าซาง
อำเภอแม่จัน จังหวัดเชียงราย

โครงการ

ก่อสร้างศาลาอเนกประสงค์
บ้านป่าซาง หมู่ที่ 3

สถานที่

บ้านป่าซาง หมู่ที่ 3
ต.ป่าซาง อ.แม่จัน จ.เชียงราย

สำรวจ/เขียนแบบ

(นายฤทธิชัย ปาสาลี)
ผู้ช่วยวิศวกรโยธา

ตรวจสอบ

(จำลองเอกเกรียงศักดิ์ เป็นมูล)
นายช่างโยธาปฏิบัติงาน

ตรวจสอบ

(นายปฏิภาณ เกษวิริยะการ)
นายช่างโยธาชำนาญงาน

ตรวจสอบ

(นายสมพล บั้งเงิน)
ผู้อำนวยการก่อสร้าง

เห็นชอบ

(นายดำเนิน ยั่งยืน)
ปลัด เทศบาลตำบลป่าซาง

อนุมัติ

(นายพิชิต ผัดเป่า)
รองนายกเทศมนตรี ปฏิบัติราชการแทน
นายกเทศมนตรีตำบลป่าซาง

วันที่

07/10/23

แบบแสดง

แปลนโครงสร้างหลังคา 2

มาตราส่วน

1 : 100

เลขที่แบบ

S-04

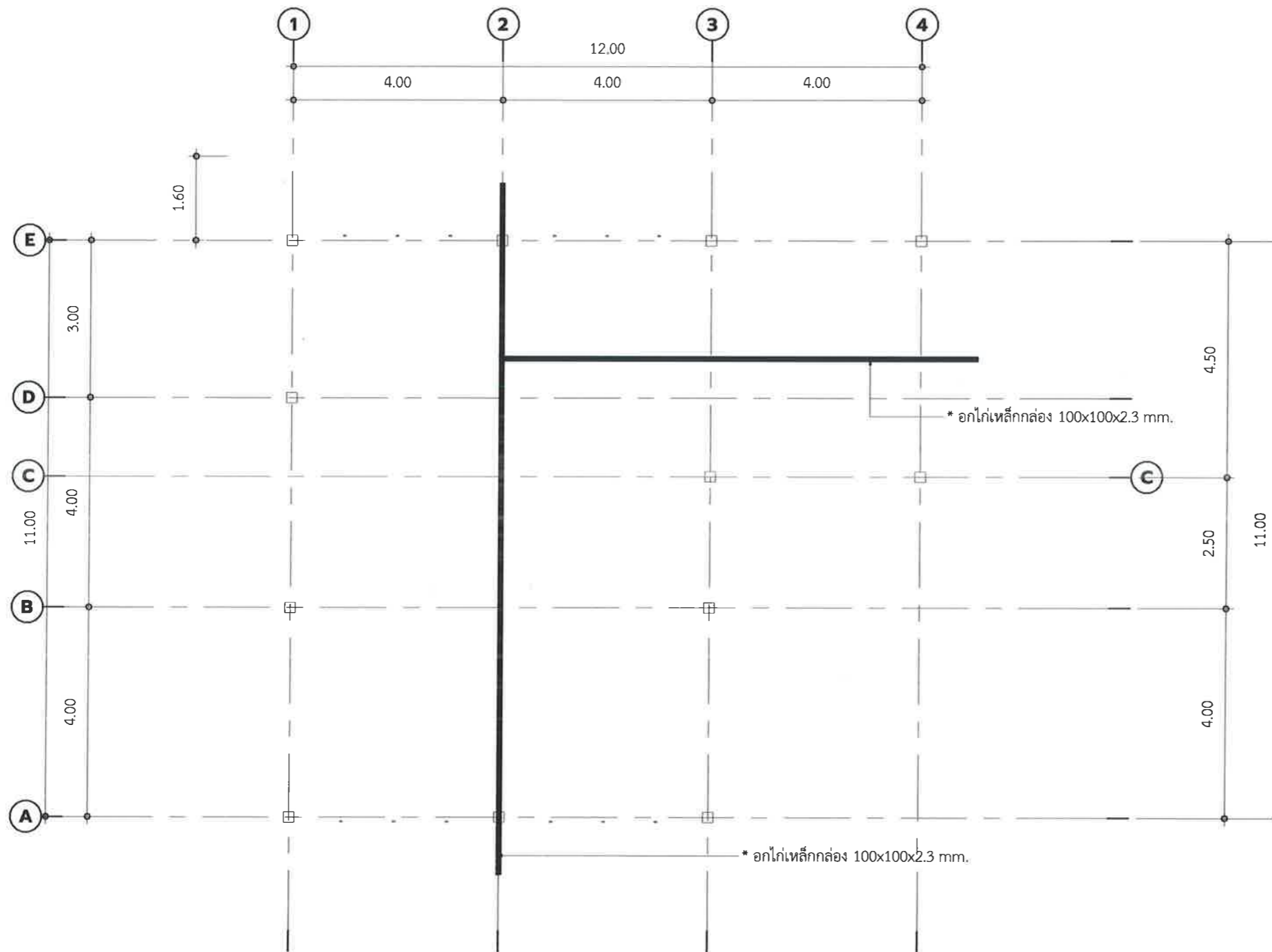

แปลนโครงสร้างหลังคา 2

SCALE (A3)

1 : 100



เทศบาลตำบลป่าซาง
อำเภอแม่จัน จังหวัดเชียงราย

โครงการ

ก่อสร้างศาลาอเนกประสงค์
บ้านป่าซาง หมู่ที่ 3

สถานที่

บ้านป่าซาง หมู่ที่ 3
ต.ป่าซาง อ.แม่จัน จ.เชียงราย

สำรวจ/เขียนแบบ

(นายฤทธิชัย ปาสาลี)
ผู้ช่วยวิศวกรโยธา

ตรวจสอบ

(จำลองเอกเกรียงศักดิ์ เป็นมูล)
นายช่างโยธาปฏิบัติงาน

ตรวจสอบ

(นายปฏิภาณ เกษวิริยะการ)
นายช่างโยธาชำนาญงาน

ตรวจสอบ

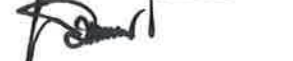
(นายสมพล บั้งเงิน)
ผู้อำนวยการก่อสร้าง

เห็นชอบ

(นายดำเนิน ยี่งนอก.)
ปลัด เทศบาลตำบลป่าซาง

อนุมัติ

(นายพิชิต ผดเป้า.)
รองนายกเทศมนตรี ปฏิบัติราชการแทน
นายกเทศมนตรีตำบลป่าซาง

วันที่

01/12/23

แบบแสดง

แปลนโครงสร้างหลังคา 3

มาตราส่วน

1 : 100

เลขที่แบบ

S-05

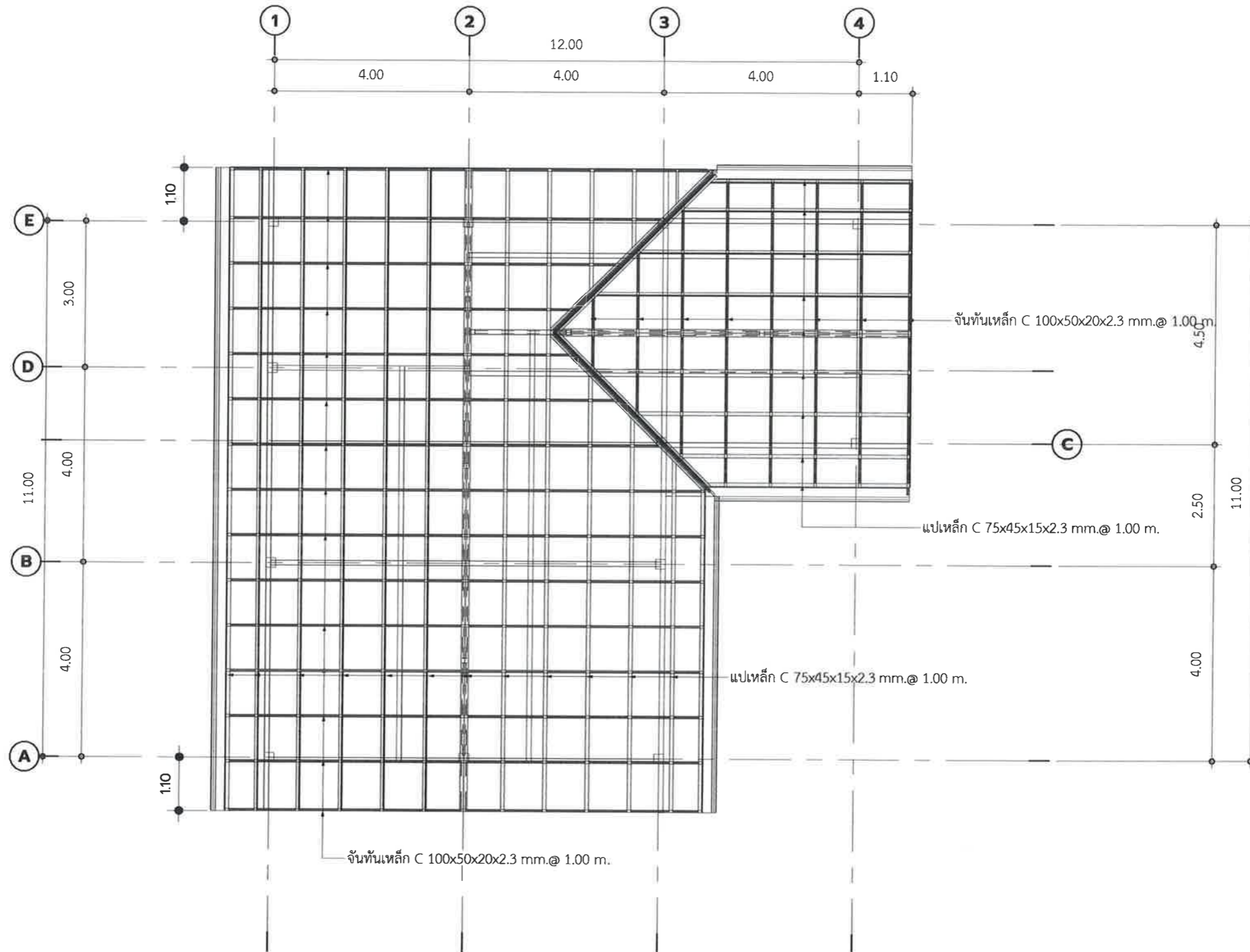

แปลนโครงสร้างหลังคา

SCALE (A3)

1 : 100



เทศบาลตำบลป่าซาง
อำเภอแม่จัน จังหวัดเชียงราย

โครงการ
ก่อสร้างศาลาอเนกประสงค์
บ้านป่าซาง หมู่ที่ 3

สถานที่
บ้านป่าซาง หมู่ที่ 3
ต.ป่าซาง อ.แม่จัน จ.เชียงราย

สำรวจ/เขียนแบบ

(นายฤทธิชัย ปาสาลี)
ผู้ช่วยวิศวกรโยธา

ตรวจสอบ
(จำลองเอกเกรียงศักดิ์ เป็นมูล)
นายช่างโยธาปฏิบัติงาน

ตรวจสอบ
(นายปฏิภาณ เกษวิริยะการ)
นายช่างโยธาชำนาญงาน

ตรวจสอบ
(นายสมพล บั้งเงิน)
ผู้อำนวยการก่อสร้าง

เห็นชอบ
(นายดำเนิน ยี่งนอก.)
ปลัด เทศบาลตำบลป่าซาง

อนุมัติ
(นายพิชิต ผัดเป่า.)
รองนายกเทศมนตรี ปฏิบัติราชการแทน
นายกเทศมนตรีตำบลป่าซาง

วันที่ 01/12/23

แบบแสดง แบบขยายโครงสร้าง

มาตราส่วน 1 : 20

เลขที่แบบ S-06

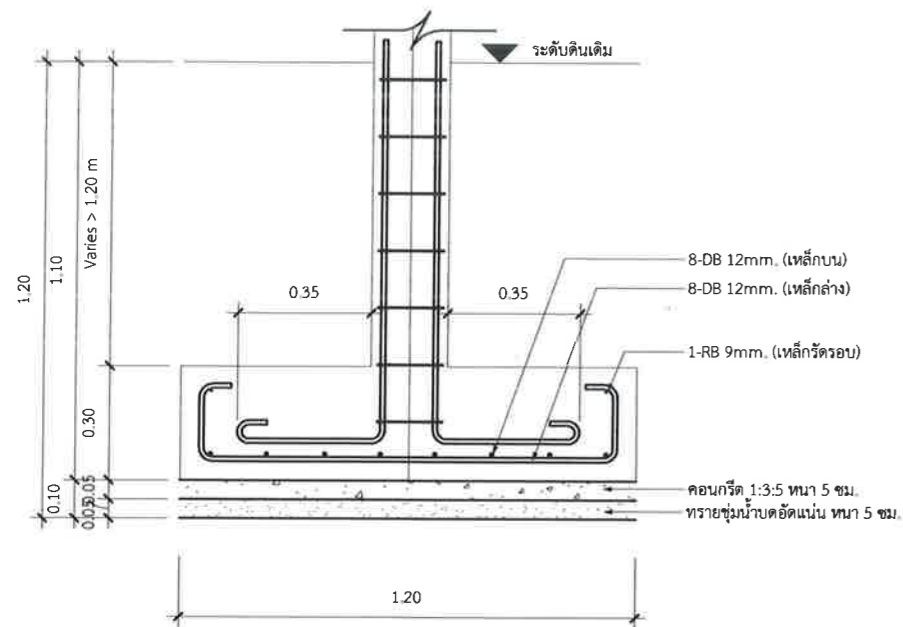
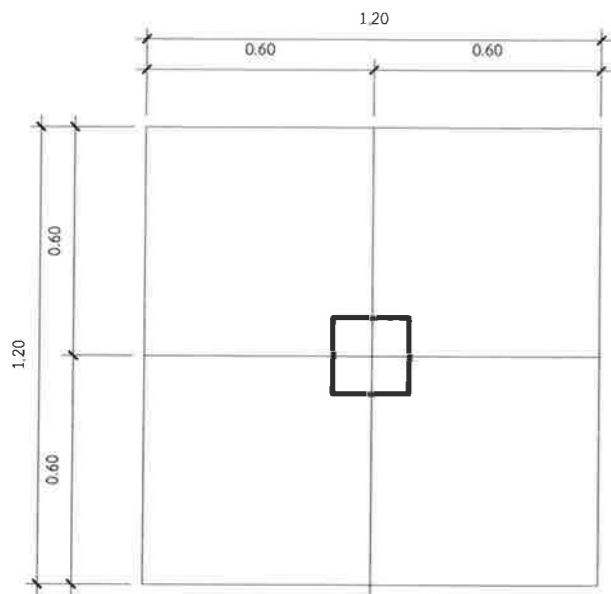

F1

แบบขยายโครงสร้างฐานราก

SCALE (A3)

1 : 20

COLUMN		C1	
ระดับหลังคา	SHAPE		
ระดับพื้นชั้นที่ 1		SIZE	200 x 200 mm.
		MAIN REBAR	4-DB 12 mm.
		STIRRUP	1-RB 6 mm. @200 mm.
ระดับฐานราก	OTHER	Covering = 25 mm.	
	SHAPE		
		SIZE	200 x 200mm.
		MAIN REBAR	4-DB 12 mm.
STIRRUP		1-RB 6 mm. @200 mm.	
OTHER		Covering = 25 mm.	

แบบขยายโครงสร้างเสา

SCALE (A3)

1 : 20

TYPE	B1 (SIMPLE BEAM)		
	Continuous or Cantilever Section	Mid. Section Span Section	End Section Support Section
SHAPE			
SIZE	200 x 400mm.		
TOP BAR	3-DB 12mm.	3-DB 12mm.	3-DB 12mm.
BOTTOM BAR	2-DB 12mm.	3-DB 12mm.	3-DB 12mm.
STIRRUP	RB 6mm.@=150mm.	RB 6mm.@=150mm.	RB 6mm.@=150mm.
OTHER	-	-	-

SCALE (A3)

1 : 20

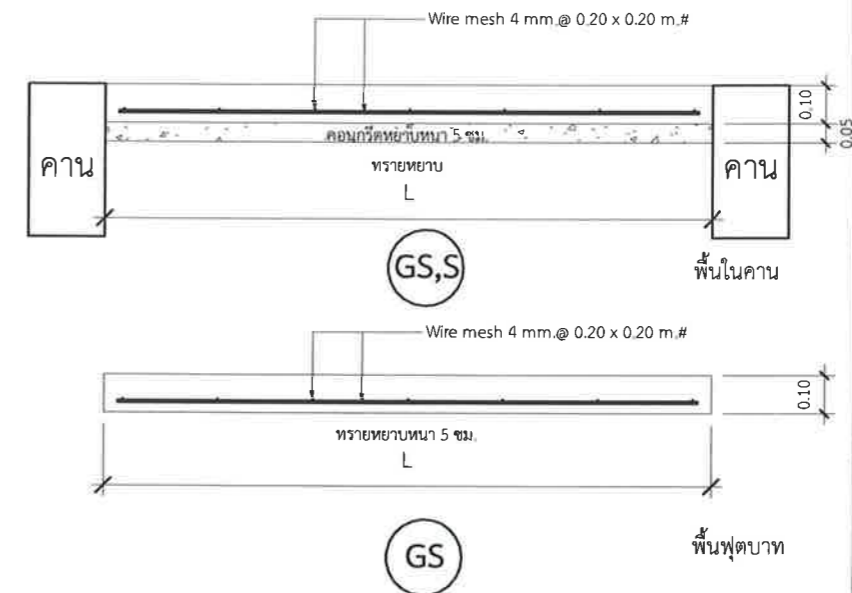

แบบขยายโครงสร้างพื้น

SCALE (A3)

1 : 20

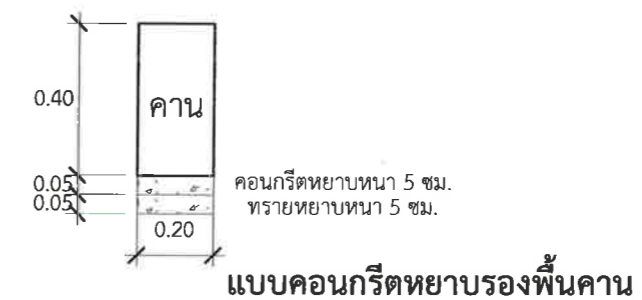

แบบคอนกรีตหยาบรองรับพื้นคาน

SCALE (A3)

1 : 20



แบบขยายแผ่นเพลา

SCALE (A3)













1 : 20

แบบขยายโครงสร้างคาน

SCALE (A3)

1 : 20

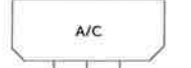
สัญลักษณ์ดวงโคม และอุปกรณ์ไฟฟ้า

-  โคมไฟดาวนไลท์วงกลม (ระบุรุ่นภายหลัง)
-  โคมไฟดาวนไลท์สี่เหลี่ยม (ระบุรุ่นภายหลัง)
-  โคมไฟดาวนไลท์ติดลอย (ระบุรุ่นภายหลัง)
-  หลอดไฟลูออเรสเซนต์ (ระบุรุ่นภายหลัง)
-  โคมไฟติดผนัง (ระบุรุ่นภายหลัง)
-  สวิตช์ทางเดียว (ระบุรุ่นภายหลัง)
-  เต้ารับไฟฟ้า แบบมีมันนิรภัย (ระบุรุ่นภายหลัง)
-  เต้ารับไฟฟ้ากันน้ำ แบบมีมันนิรภัย (ระบุรุ่นภายหลัง)
-  เต้ารับสัญญาณข้อมูล (ระบุรุ่นภายหลัง)
-  เต้ารับสัญญาณทีวี (ระบุรุ่นภายหลัง)
-  Consumer Units and Load Center
-  Air Conditioning
-  Condensing Unit

มาตรฐานระดับการติดตั้งอุปกรณ์งานระบบไฟฟ้า

หมายเหตุ
ระดับการติดตั้งและตำแหน่งการติดตั้งเป็นเพียงแนวทางเบื้องต้น
สามารถปรับระยะได้ตามความเหมาะสมทั้งนี้ขึ้นอยู่กับเจ้าของบ้านและผู้ออกแบบ

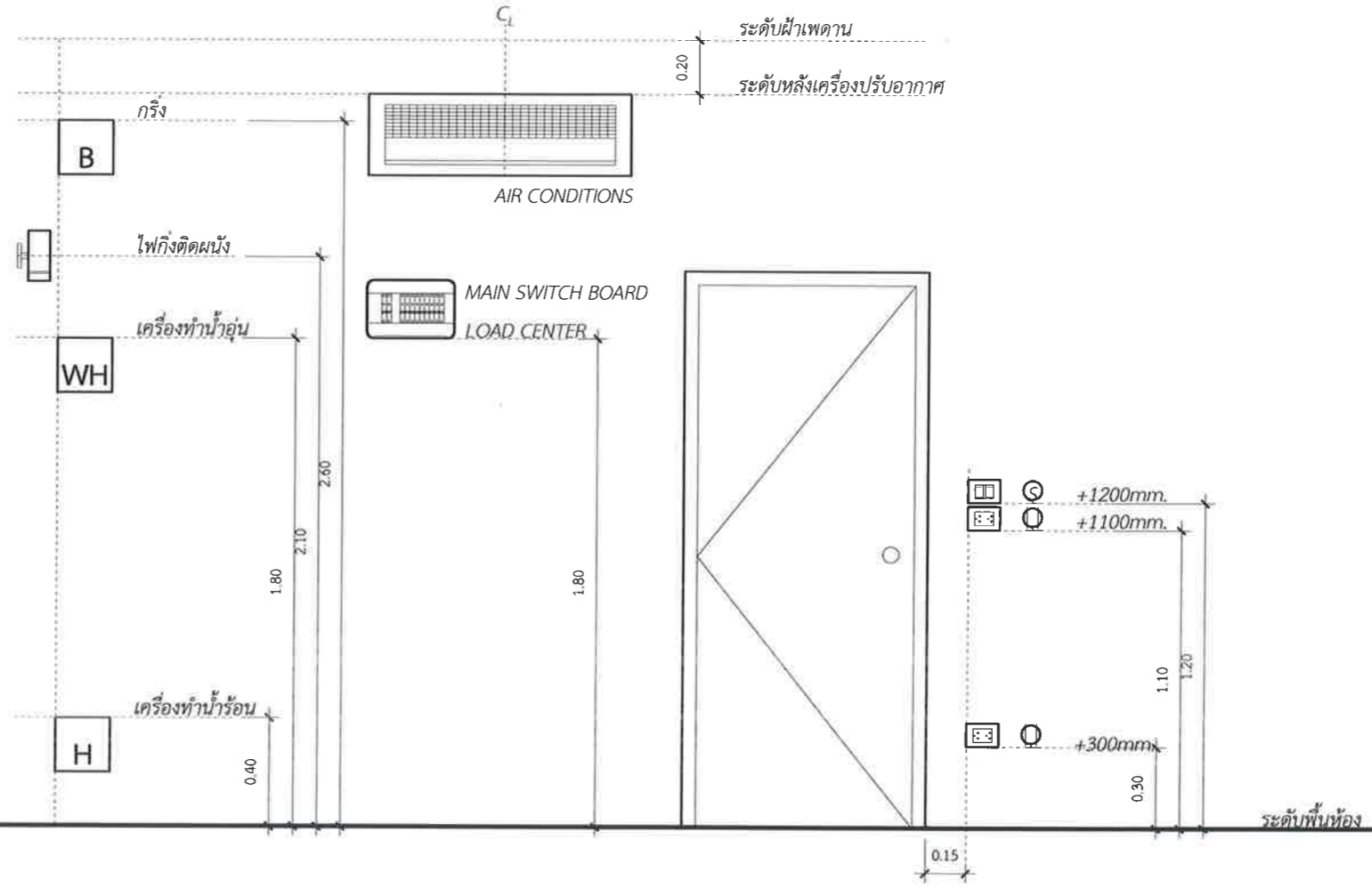

เทศบาลตำบลป่าซาง
อำเภอแม่จัน จังหวัดเชียงราย

โครงการ
ก่อสร้างศาลาอเนกประสงค์
บ้านป่าซาง หมู่ที่ 3

สถานที่
บ้านป่าซาง หมู่ที่ 3
ต.ป่าซาง อ.แม่จัน จ.เชียงราย

สำรวจ/เขียนแบบ

(นายสุทธิชัย ปาสาลี)
ผู้ช่วยวิศวกรโยธา

ตรวจสอบ

(จำลองเกรียงศักดิ์ เป็นมูล)
นายช่างโยธาปฏิบัติงาน

ตรวจสอบ

(นายปฏิภาณ เกษวิริยะการ)
นายช่างโยธาชำนาญงาน

ตรวจสอบ

(นายสมพล บังเงิน)
ผู้อำนวยการกองช่าง

เห็นชอบ

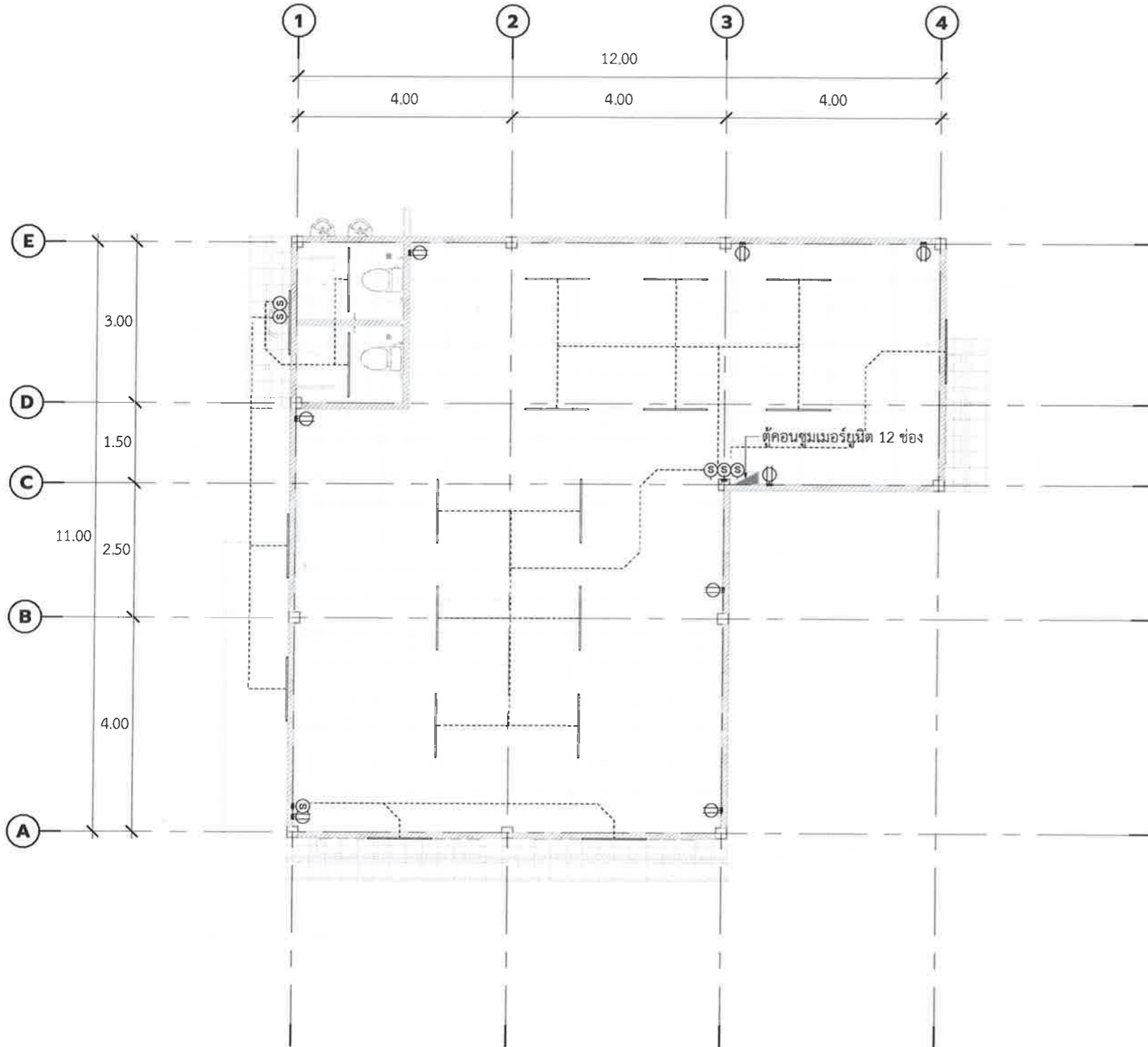
(นายดำเนิน ยี่งนอก.)
ปลัด เทศบาลตำบลป่าซาง

อนุมัติ

(นายพิชิต ผัดเป่า.)
รองนายกเทศมนตรี ปฏิบัติราชการแทน
นายกเทศมนตรีตำบลป่าซาง

วันที่	01/12/23
แบบแสดง	รายการสัญลักษณ์
มาตราส่วน	1 : 25
เลขที่แบบ	EE-01



อุปกรณ์ดวงโคม	
ชนิดดวงโคม	จำนวน
หลอดไฟฟ้า LED แบบยาว ขนาด 20 วัตต์	20
Grand total: 20	20
อุปกรณ์สวิตซ์ไฟฟ้า	
ชนิดสวิตซ์ไฟฟ้า	จำนวน
สวิตซ์ทางเดียว แบบ 1 สวิตซ์	1
สวิตซ์ทางเดียว แบบ 2 สวิตซ์	1
สวิตซ์ทางเดียว แบบ 2 สวิตซ์	1
Grand total: 3	3
อุปกรณ์เต้ารับไฟฟ้า	
ชนิดอุปกรณ์	จำนวน
เต้ารับไฟฟ้า	8
Grand total: 8	8
อุปกรณ์ตู้ควบคุม	
ชนิดอุปกรณ์	จำนวน
ชุดตู้คอนซูมเมอร์ยูนิต 12 ช่อง พร้อมเซอร์กิตครบชุด	1
Grand total: 1	1

แปลนระบบไฟฟ้าแสงสว่าง ชั้นที่ 1

SCALE (A3)

1 : 100



เทศบาลตำบลป่าซาง
อำเภอแม่จัน จังหวัดเชียงราย

โครงการ

ก่อสร้างศาลาอเนกประสงค์
บ้านป่าซาง หมู่ที่ 3

สถานที่

บ้านป่าซาง หมู่ที่ 3
ต.ป่าซาง อ.แม่จัน จ.เชียงราย

สำรวจ/เขียนแบบ

(นายฤทธิชัย ปาสาลี)
ผู้ช่วยวิศวกรโยธา

ตรวจสอบ

(จำลองเอกเกรียงศักดิ์ เป็นมูล)
นายช่างโยธาปฏิบัติงาน

ตรวจสอบ

(นายปฏิภาณ เกษวิริยะการ)
นายช่างโยธาชำนาญงาน

ตรวจสอบ

(นายสมพล บังเงิน)
ผู้อำนวยการกองช่าง

เห็นชอบ

(นายดำเนิน ยี่งนอก.)
ปลัด เทศบาลตำบลป่าซาง

อนุมัติ

(นายพิชิต ผิดเป้า.)
รองนายกเทศมนตรี ปฏิบัติราชการแทน
นายกเทศมนตรีตำบลป่าซาง

วันที่ 01/12/23

แบบแสดง แปลนงานระบบไฟฟ้าแสงสว่าง

มาตราส่วน 1 : 100

เลขที่แบบ EE-02



เทศบาลตำบลป่าซาง
อำเภอแม่จัน จังหวัดเชียงราย

โครงการ
ก่อสร้างศาลาอเนกประสงค์
บ้านป่าซาง หมู่ที่ 3

สถานที่
บ้านป่าซาง หมู่ที่ 3
ต.ป่าซาง อ.แม่จัน จ.เชียงราย

สำรวจ/เขียนแบบ

(นายฤทธิชัย ปาสาลี)
ผู้ช่วยวิศวกรโยธา

ตรวจสอบ

(จำสืบเอกเกรียงศักดิ์ เป็นมูล)
นายช่างโยธาปฏิบัติงาน

ตรวจสอบ

(นายปฏิภาณ เกษวิริยะการ)
นายช่างโยธาชำนาญงาน

ตรวจสอบ

(นายสมพล บั้งเงิน)
ผู้อำนวยการกองช่าง

เห็นชอบ

(นายดำเนิน ยี่งนอก.)
ปลัด เทศบาลตำบลป่าซาง

อนุมัติ

(นายพิชิต ผัดเป้า.)
รองนายกเทศมนตรี ปฏิบัติราชการแทน
นายกเทศมนตรีตำบลป่าซาง

วันที่ 01/12/23

แบบแสดง แปลนระบบประปา, สุขาภิบาล

มาตราส่วน 1 : 100

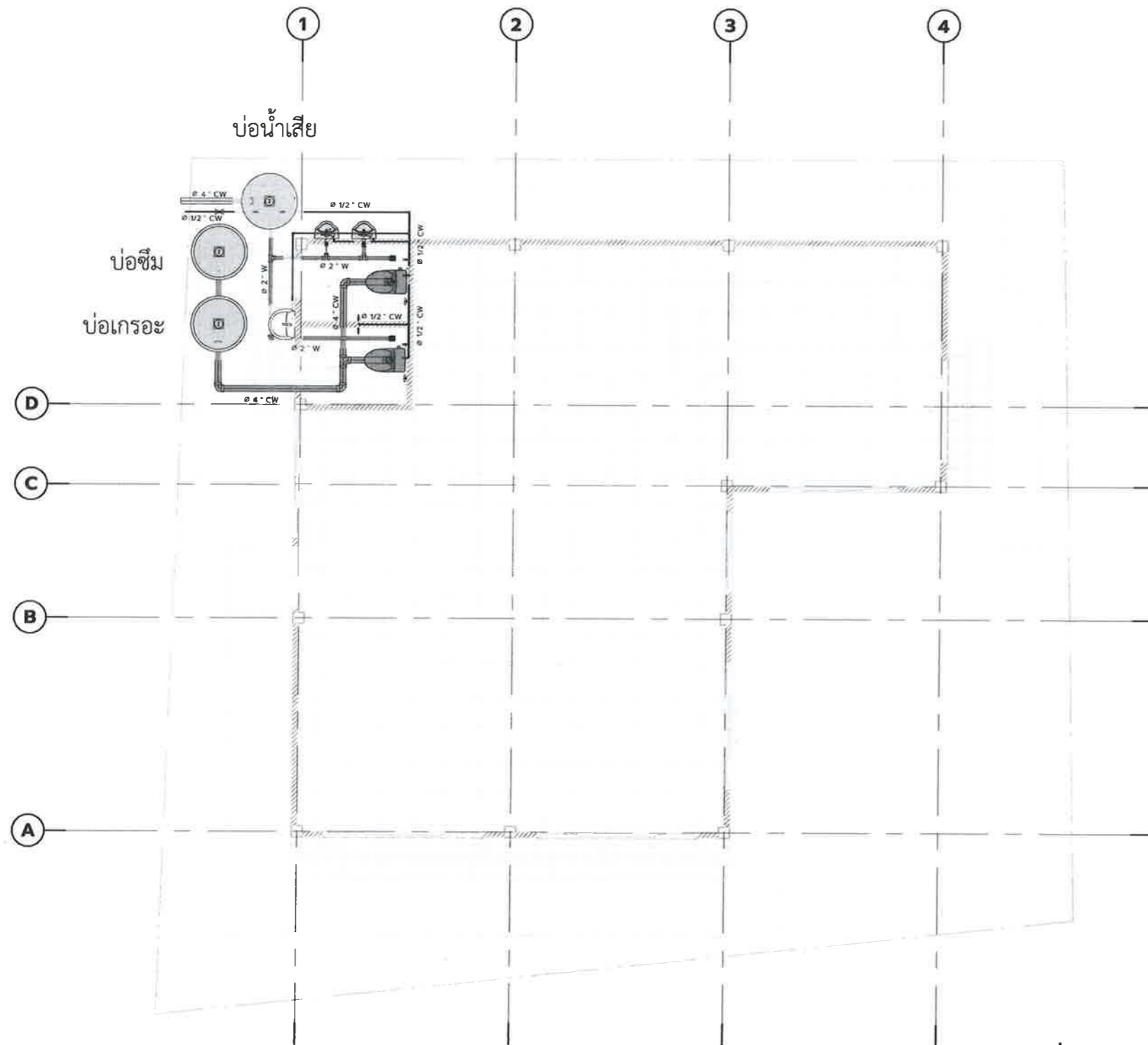
เลขที่แบบ SN-01



รายการวัสดุระบบประปาและสุขาภิบาล	
วัสดุ	ขนาด
PVC CW	1/2"
PVC SOIL	4"
PVC WASTE	2"

แปลนระบบประปา, สุขาภิบาล

SCALE (A3) 1 : 100



เทศบาลตำบลป่าซาง
อำเภอแม่จัน จังหวัดเชียงราย

โครงการ

ก่อสร้างศาลาอเนกประสงค์
บ้านป่าซาง หมู่ที่ 3

สถานที่

บ้านป่าซาง หมู่ที่ 3
ต.ป่าซาง อ.แม่จัน จ.เชียงราย

สำรวจ/เขียนแบบ

(นายฤทธิชัย ป่าสาลี)
ผู้ช่วยวิศวกรโยธา

ตรวจสอบ

(จำลอง เอกเกรียงศักดิ์ เป็นมุล)
นายช่างโยธาปฏิบัติงาน

ตรวจสอบ

(นายปฏิภาณ เกษวิริยะการ)
นายช่างโยธาชำนาญงาน

ตรวจสอบ

(นายสมพล บั้งเงิน)
ผู้อำนวยการกองช่าง

เห็นชอบ

(นายดำเนิน ยี่งนอก.)
ปลัด เทศบาลตำบลป่าซาง

อนุมัติ

(นายพิชิต ผุดเป้า.)
รองนายกเทศมนตรี ปฏิบัติราชการแทน
นายกเทศมนตรีตำบลป่าซาง

วันที่

12/02/19

แบบแสดง

แบบขยายงานระบบสุขาภิบาล

มาตราส่วน

01

1 : 30

เลขที่แบบ

SN-02

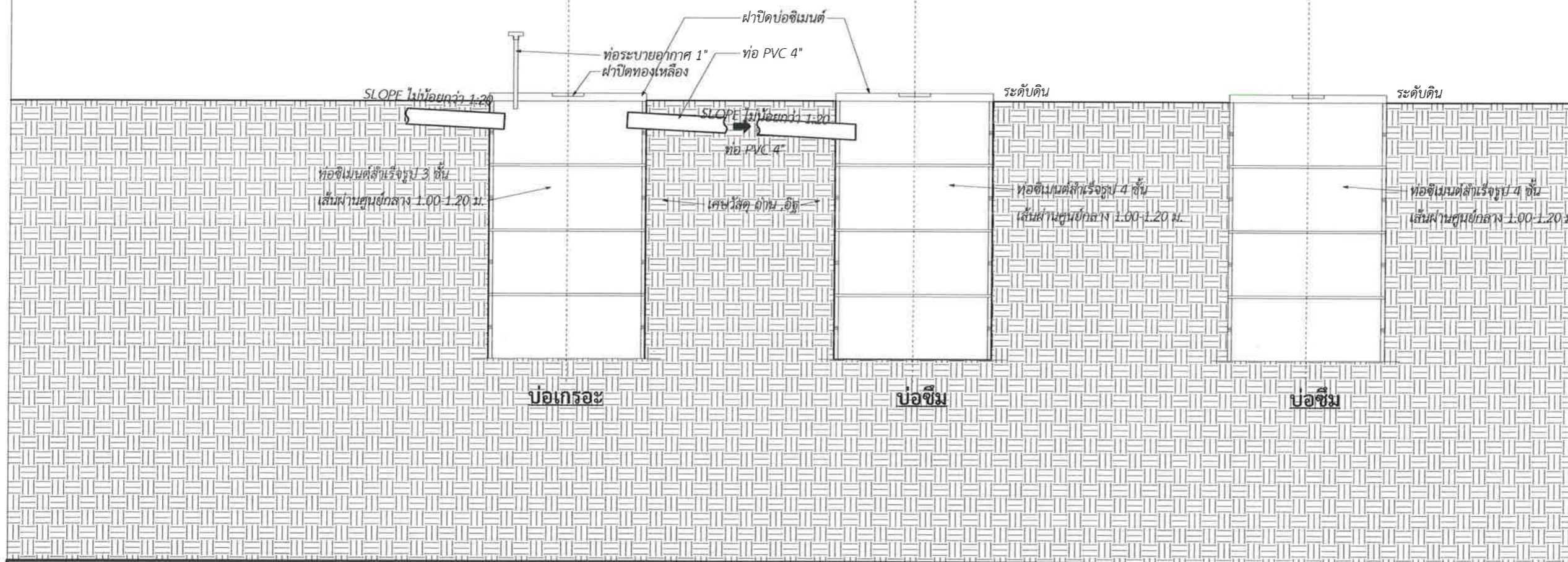
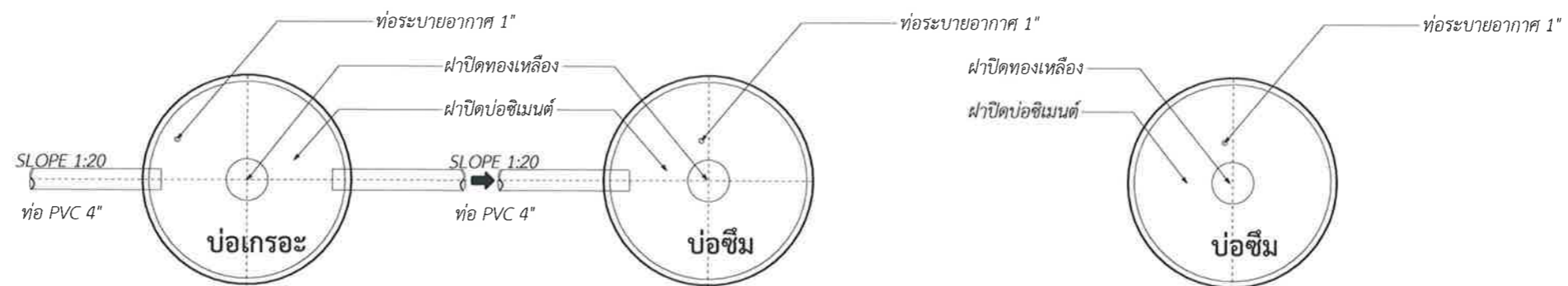

แบบขยายบ่อเกรอะ - บ่อซึม

รายการสุขภัณฑ์ห้องน้ำ และมาตรฐานระดับการติดตั้งสุขภัณฑ์

หมายเหตุ

1. สุขภัณฑ์และอุปกรณ์ประกอบห้องน้ำทั้งหมด สามารถเปลี่ยนแปลงรุ่น หรือยี่ห้อได้ตามความเหมาะสม โดยต้องได้รับความยินยอมจากผู้ออกแบบ
2. สกรูที่ใช้ยึดอุปกรณ์สุขภัณฑ์ทั้งหมด ให้ใช้สกรู Stainless Steel
3. สีของอุปกรณ์ เจ้าของอาคารเป็นผู้กำหนดในภายหลัง
4. ติดตั้งวาล์วประตุน้ำ ก่อนเข้าสุขภัณฑ์ทุกชิ้น
5. FD. ชนิดดักกลิ่น ดูแบบขยายงานระบบสุขาภิบาล

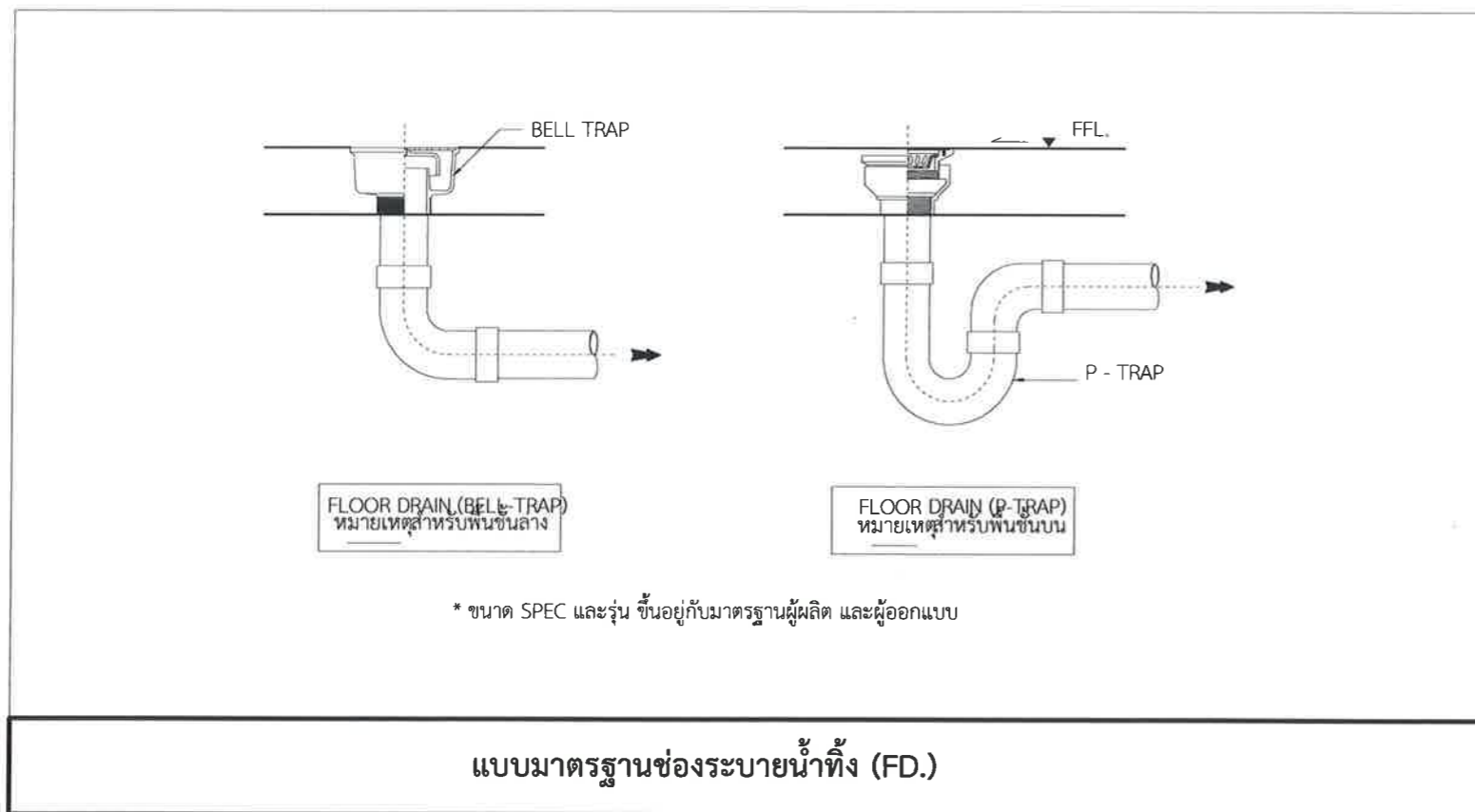
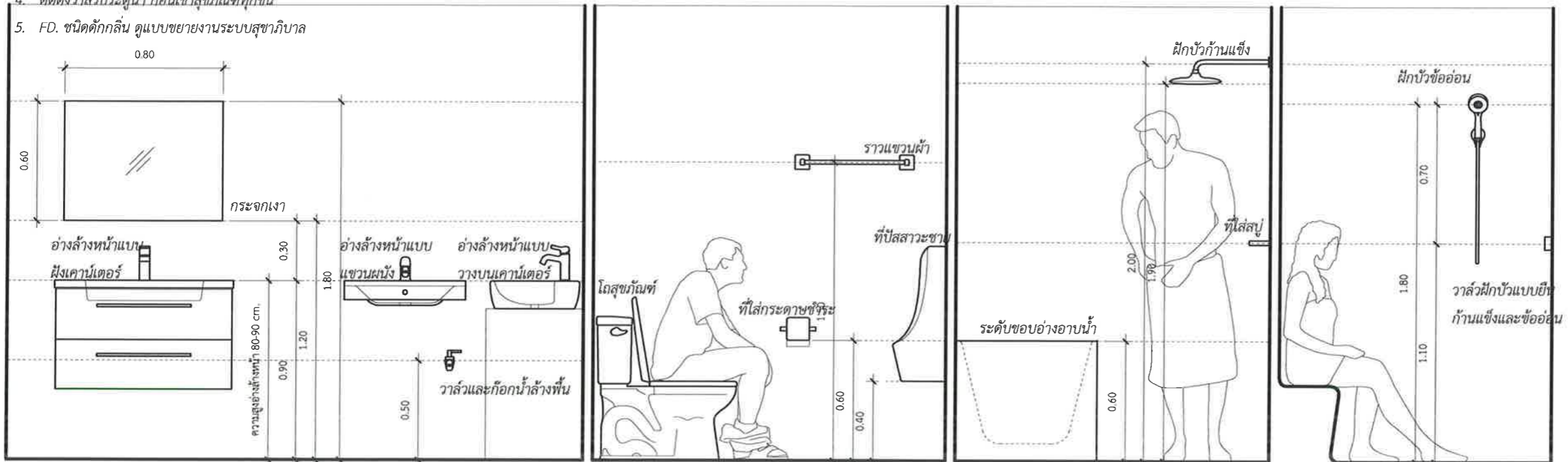

เทศบาลตำบลป่าซาง
อำเภอแม่จัน จังหวัดเชียงราย

โครงการ

ก่อสร้างศาลาอเนกประสงค์
บ้านป่าซาง หมู่ที่ 3

สถานที่

บ้านป่าซาง หมู่ที่ 3
ต.ป่าซาง อ.แม่จัน จ.เชียงราย

สำรวจ/เขียนแบบ

(นายฤทธิชัย ป่าสำลี)
ผู้ช่วยวิศวกรโยธา

ตรวจสอบ

(จำลอง เอกเกรียงศักดิ์ เข็มมูล)
นายช่างโยธาปฏิบัติงาน

ตรวจสอบ

(นายภูมิต เกษวิริยะการ)
นายช่างโยธาชำนาญงาน

ตรวจสอบ

(นายสมพล บั้งเงิน)
ผู้อำนวยการกองช่าง

เห็นชอบ

(นายดำเนิน ยี่งนอก.)
ปลัด เทศบาลตำบลป่าซาง

อนุมัติ

(นายพิชิต ผิดเป่า.)
รองนายกเทศมนตรี ปฏิบัติราชการแทน
นายกเทศมนตรีตำบลป่าซาง

วันที่

03/18/23

แบบแสดง

แบบขยายงานระบบสุขาภิบาล

มาตราส่วน

02
As indicated

เลขที่แบบ

SN-03

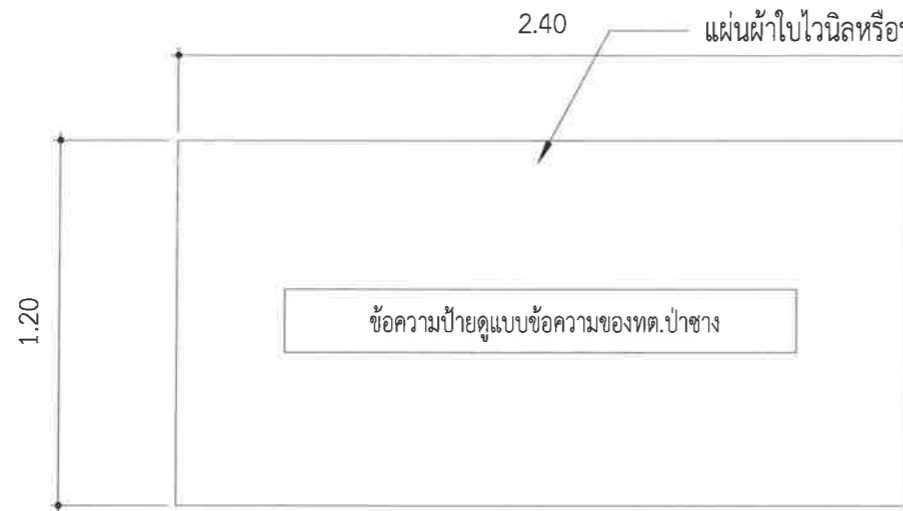

แผ่นผ้าใบไวนิลหรือป้ายไม้อัด ขนาดกว้าง 1.20 เมตร ยาว 2.40 เมตร ทาสีเขียว



รายการประกอบแบบ

- 1.พื้นป้ายทาสีเขียว
2. ตัวหนังสือข้อความใช้สีขาว
- 3.ขนาดตัวหนังสือกำหนดตามความเหมาะสมตามข้อความที่กำหนด
- 4.แผ่นป้ายขนาด 1.20 เมตร ยาว 2.40 เมตร

หมายเหตุ
-จุดติดตั้งกำหนดตามความเหมาะสม ในหน้างาน สามารถมองเห็นได้ชัดเจน

รายละเอียดประกอบ แบบป้ายมาตรฐานสำหรับโครงการก่อสร้างของเทศบาลตำบลป่าซาง



เทศบาลตำบลป่าซาง
อำเภอแม่จัน จังหวัดเชียงราย

โครงการ
ก่อสร้างศาลาอเนกประสงค์
บ้านป่าซาง หมู่ที่ 3

สถานที่
บ้านป่าซาง หมู่ที่ 3
ต.ป่าซาง อ.แม่จัน จ.เชียงราย

สำรวจ/เขียนแบบ

(นายสุทธิชัย ปาสาลี)
ผู้ช่วยวิศวกรโยธา

ตรวจสอบ

(จำลองเอกเกรียงศักดิ์ เป็นมูล)
นายช่างโยธาปฏิบัติงาน

ตรวจสอบ

(นายปฏิภาน เกษวิริยะการ)
นายช่างโยธาชำนาญงาน

ตรวจสอบ

(นายสมพล บึงเงิน)
ผู้อำนวยการก่อสร้าง

เห็นชอบ

(นายดำเนิน ยิงนอก.)
ปลัด เทศบาลตำบลป่าซาง

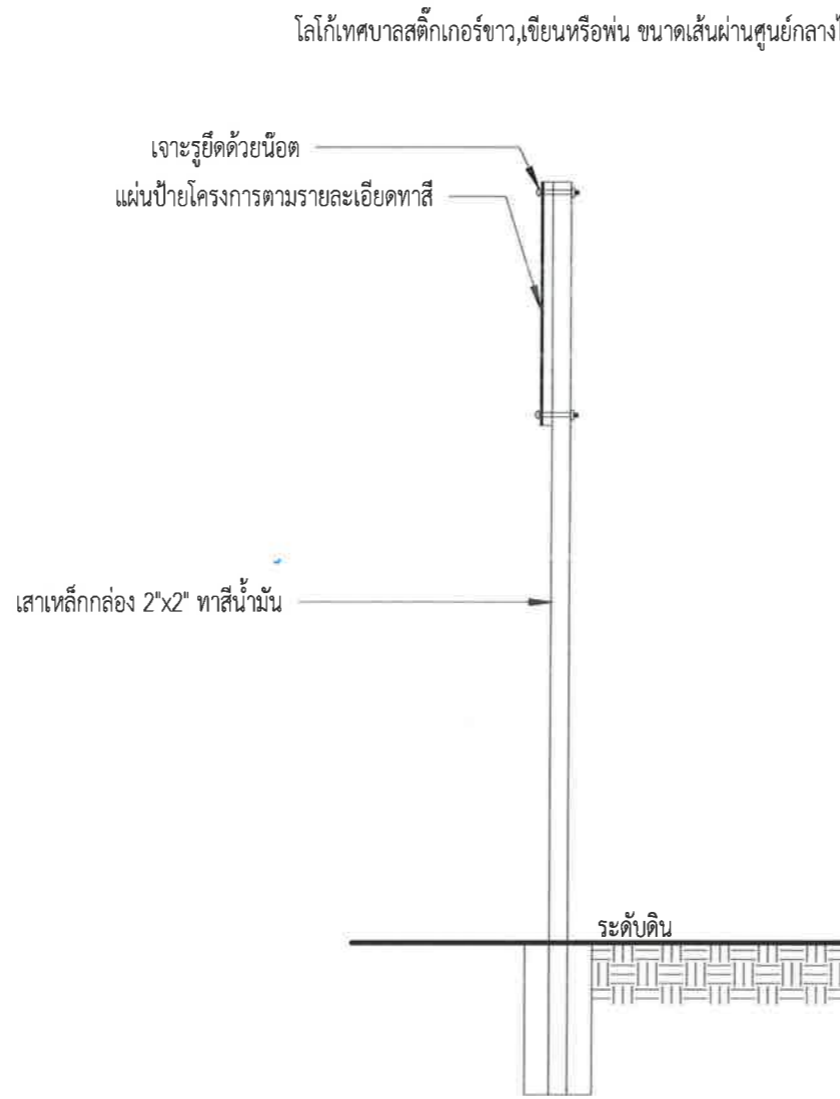
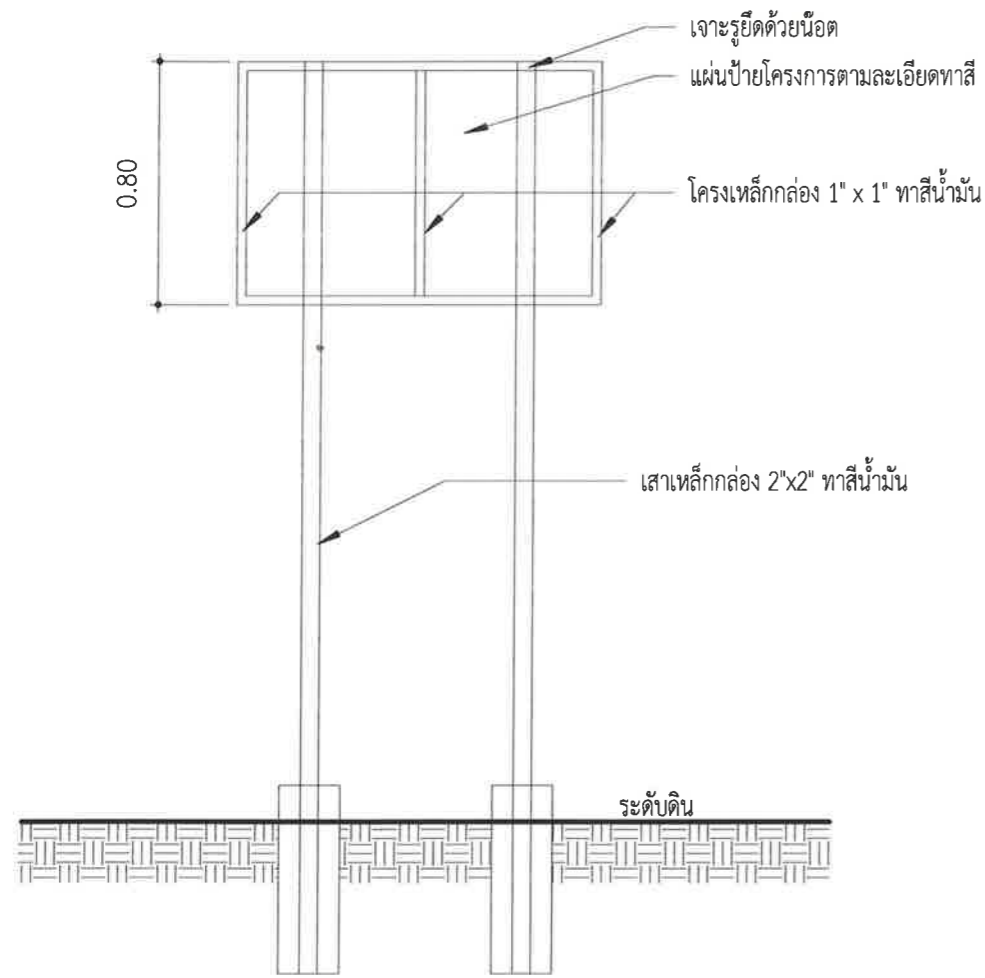
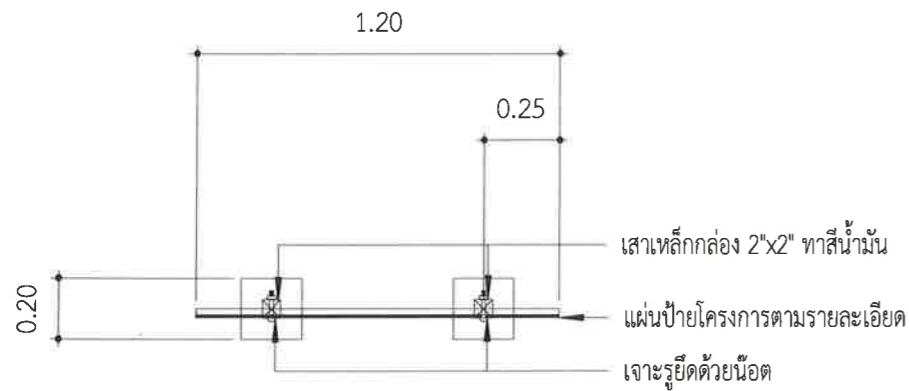
อนุมัติ

(นายพิชิต ฝัดเป่า.)
รองนายกเทศมนตรี ปฏิบัติราชการแทน
นายกเทศมนตรีตำบลป่าซาง

วันที่	12/06/24
แบบแสดง	ป้ายชั่วคราว
มาตราส่วน	1 : 25
เลขที่แบบ	A

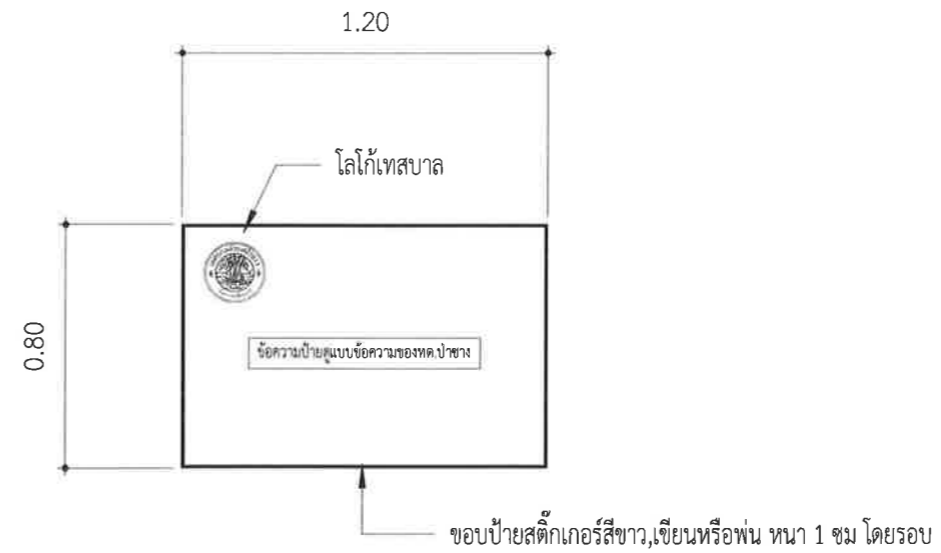

หมายเหตุ

- 1.จุดที่ตั้งกำหนดตามความเหมาะสมในหน้าที่สามารถมองเห็นได้อย่างชัดเจน
- 2.ก่อนดำเนินการทาสีจริงให้ทาสีกันสนิมก่อน



โลโก้เทศบาลสติกเกอร์ขาว,เขียนหรือพ่น ขนาดเส้นผ่านศูนย์กลางไม่น้อยกว่า 8 นิ้ว



ตัวอย่างโลโก้เทศบาล

รายการประกอบแบบ

- 1.เสาเหล็กทาสีขาว(ใช้สีน้ำมัน)
- 2.แผ่นป้ายแผ่นเหล็ก พื้นป้ายทาสีฟ้าทั้งสองด้าน (ใช้สีน้ำมัน)
- 3.ตัวหนังสือสีขาว (ใช้เป็นสติกเกอร์,เขียนหรือพ่น)
- 4.ขนาดตัวหนังสือกำหนดตามความเหมาะสมตามข้อความ
- 5.แผ่นป้ายแผ่นเหล็กขนาด 0.80 เมตร ยาว 1.20 เมตร



เทศบาลตำบลป่าช้าง
อำเภอแม่จัน จังหวัดเชียงราย

โครงการ

ก่อสร้างศาลาอเนกประสงค์
บ้านป่าช้าง หมู่ที่ 3

สถานที่

บ้านป่าช้าง หมู่ที่ 3
ต.ป่าช้าง อ.แม่จัน จ.เชียงราย

สำรวจ/เขียนแบบ

(นายฤทธิชัย ปาสาลี)
ผู้ช่วยวิศวกรโยธา

ตรวจสอบ

(จำลองเอกรียงศักดิ์ เป็นมูล)
นายช่างโยธาปฏิบัติงาน

ตรวจสอบ

(นายปฏิภาณ เกษวิริยะการ)
นายช่างโยธาชำนาญงาน

ตรวจสอบ

(นายสมพล บังเงิน)
ผู้อำนวยการก่อสร้าง

เห็นชอบ

(นายดำเนิน ยิงนอก.)
ปลัด เทศบาลตำบลป่าช้าง

อนุมัติ

(นายพิชิต ผัดเป่า.)
รองนายกเทศมนตรี ปฏิบัติราชการแทน
นายกเทศมนตรีตำบลป่าช้าง

วันที่ 12/06/24

แบบแสดง ป้ายโครงการ

มาตราส่วน 1 : 25

เลขที่แบบ B